



Quick Guide



Head Office:  
SALUS Controls  
Units 8-10, Northfield Business Park,  
Forge Way, Parkgate,  
Rotherham, S60 1SD  
Email: sales@salus-tech.com

Computime



www.salus-controls.com

SALUS Controls is a member of the Computime Group.  
Maintaining a policy of continuous product development SALUS Controls plc reserve the right to change specification, design and materials of products listed in this brochure without prior notice.



Issue Date: MAY 2021  
V08



### Produktkonformität

Das Produkt den wesentlichen Anforderungen der folgenden EG-Direktiven entspricht: 2014/53/EU und 2011/65/EU. Der vollständige Text der EU-Konformitätserklärung ist über die folgende Internetadresse verfügbar: [www.saluslegal.com](http://www.saluslegal.com)  
(P) 2405-2480MHz; <10dBm

### Sicherheitshinweis

Nur mit gängigen Verordnungen verwenden. Nur im Innenbereich. Halten Sie Ihr Gerät trocken. Trennen Sie ihr Gerät ehe Sie es mit einem trockenen Tuch reinigen.

### Introduction

DI600 est un variateur Zigbee, qui peut être utilisé pour contrôler différentes sources de lumière. Ce produit doit être utilisé avec la passerelle universelle UG600/UGE600 et l'application Salus Smart Home.

### Conformité des produits

Ce produit est conforme aux exigences essentielles et aux autres dispositions pertinentes des directives 2014/53 / UE (RED), 2011/65 / UE et l'extension 2015/863. Le texte intégral de la déclaration de conformité UE est disponible à l'adresse Internet suivante: [www.saluslegal.com](http://www.saluslegal.com)  
(P) 2405-2480MHz; <10dBm

### Information sur la sécurité

Utiliser conformément à la réglementation. Utilisation en intérieur uniquement. Gardez votre équipement complètement sec. Débranchez votre équipement avant de le nettoyer avec une serviette sèche.

### Introductie

DI600 is een Zigbee gestuurd dimmerrelais, dat gebruikt kan worden voor het aansturen van verschillende lichtbronnen. Dit product moet worden gebruikt met de Universele Gateway UG600/UGE600 en Salus Smart Home-app.

### Productconformiteit

Dit product voldoet aan de essentiële vereisten en andere relevante bepalingen van richtlijnen 2014/53 / EU (RED), 2011/65 / EU en de uitbreiding 2015/863. De volledige tekst van de EU-conformiteitsverklaring is beschikbaar op het volgende internet adres: [www.saluslegal.com](http://www.saluslegal.com)  
(P) 2405-2480MHz; <10dBm

### Veiligheidsinformatie

Gebruik in overeenstemming met de voorschriften. Uitsluitend voor gebruik binnenshuis. Houd uw uitrusting volledig droog. Koppel uw apparatuur los voordat u deze met een droge handdoek schoonmaakt.

Technical Specification	Informations techniques		
Input Voltage	100-240VAC 50Hz	Tension d'entrée	100-240VAC 50Hz
Output	Max. 1.5 A	Sortie	Max. 1.5 A
Max. Load	Dimmable LED 200W/220V Halogen 400W/220V	Puissance Max.	Dimmable LED 200W/220V Halogène 400W/220V
Dimensions	L: 45,5 mm, B: 45 mm, H: 20,3 mm	Dimensions	L: 45,5 mm, B: 45 mm, H: 20,3 mm
IP-class	20	Classe IP	20
Approvals	CE	Certifications	CE
RF frequency	2.4 GHz ZigBee	Fréquence RF	2.4 GHz ZigBee

Technische Eigenschaften	Technische specificatie		
Eingangsspannung	100-240VAC 50Hz	Ingangsspanning	100-240VAC 50Hz
Ausgang	Max. 1.5 A	Uitgang	Max. 1.5 A
Max. Last	Dimmbare LED 200W/220V Halogen 400W/220V	Max. belasting	Dimmbare LED 200W/220V Halogeen 400W/220V
Abmessungen	L: 45,5 mm, B: 45 mm, H: 20,3 mm	Afmeting	L: 45,5 mm, B: 45 mm, H: 20,3 mm
IP-Klasse	20	IP klas	20
Zulassungen	CE	Certificaat	CE
Funk-Frequenz	2.4GHz ZigBee	RF frequentie	2.4GHz ZigBee

### Wiring diagram

### Schaltplan

### Notes for the diagrams

- L Live
- N Neutral
- Out Output to connect light source
- +A1 Terminal for push switch 8-230V AC (live)
- A2 Terminal for push switch 8-230V AC (neutral)

### Hinweis zum Schaltplan

- L Phase
- N Neutral
- Out Schaltkontakt zur Lichtquelle
- +A1 Klemme für Druckschalter 8-230V AC (Phase)
- A2 Klemme für Druckschalter 8-230V AC (Neutral)

### Notes pour les schémas

- L Phase
- N Neutre
- Out Sortie pour connecter la source lumineuse
- +A1 Contact pour interrupteur poussoir 8 - 230V AC (sous tension)
- A2 Contact pour interrupteur poussoir 8-230V AC (neutre)

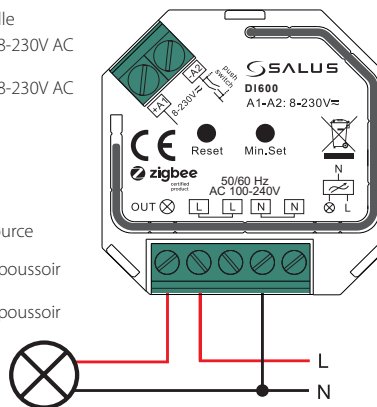

### Schéma de câblage

### Schakelschema

### Opmerkingen voor het schema

- L Phase
- N Nul
- Out Uitgang om lichtbron aan te sluiten
- +A1 aansluiting voor drukschakelaar (L)
- A2 aansluiting voor drukschakelaar (N)

### Push switch wiring connection

The DI600 can be controlled by wall push switch and 8 - 230V AC operational voltage.

### Anschluss für den Druckschalter

Der DI600 kann über einen Wanddruckschalter und eine Betriebsspannung von 8 bis 230V Wechselstrom angesteuert werden.

### With Single Push Switch

### Mit Einzeldruckschalter

### Branchement de l'interrupteur à poussoir.

Le DI600 peut être contrôlé par un interrupteur mural et une tension de fonctionnement de 8 à 230V AC.

### Verbinden van bedrad drukschakelaar.

De DI600 kan worden bediend met een wanddruckschakelaar en 8 - 230V AC bedrijfsspanning.

### Avec interrupteur à poussoir unique

### Met enkele drukschakelaar

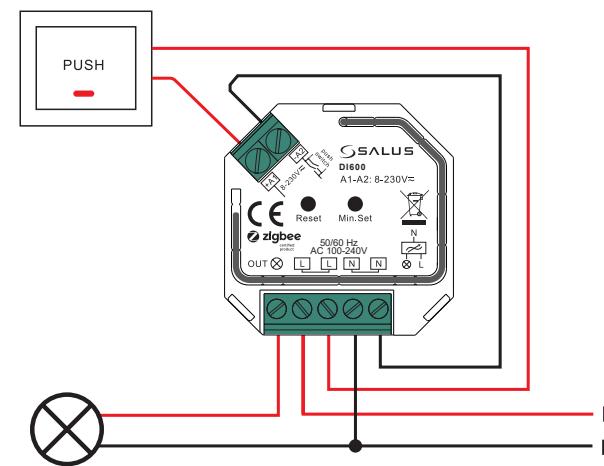

### With Multiple Push Switches for Multiple Control Points

### Mit Mehrfachdruckschalter für Mehrere Anschlüsse

### Avec plusieurs boutons poussoirs pour plusieurs points de contrôle

### Met meerdere drukschakelaars voor meerdere bedieningspunten

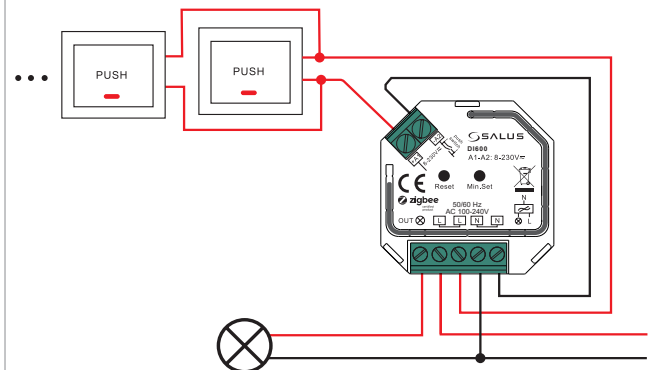

## Power up & Pairing

## Einschalten & Pairen

1

- Power on the DI600. Connected light will flash twice slowly.
- Schalten Sie den DI600 ein. Das angeschlossene Licht blinkt zweimal langsam.
- Mettez le DI600 sous tension. Le voyant LED clignotera deux fois lentement.
- Schakel de DI600 in. Het aangesloten lampje knippert twee keer langzaam.

2

- Short press "Reset" button for 5 times continuously to enter DI600 pairing mode. Open Salus Smart Home app.
- „Reset“ 5 Mal hintereinander kurz drücken, um den DI600-Pairing-Modus aufzurufen. Öffnen Sie dann die Salus Smart Home App.
- Appuyez brièvement sur le bouton «Réinitialisation» pendant 5 fois pour entrer en mode d'association. Ouvrez l'application Salus Smart Home.
- Druk 5 keer kort op de "Reset"-knop om de DI600-koppelingsmodus te openen. Open de Salus Smart Home-app.

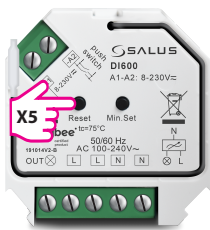

3

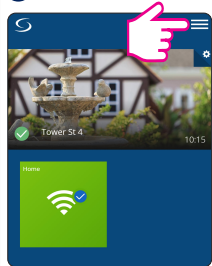

4

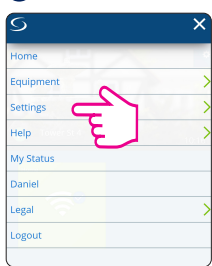

5

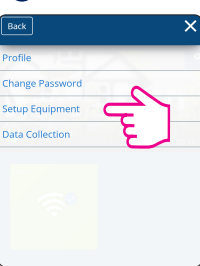

6

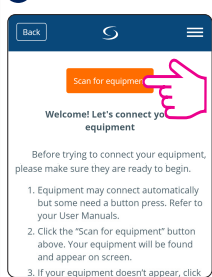

- Click "Scan for equipment" to start pairing.
- Klicken Sie auf "Nach Geräten suchen", um das Pairing zu starten.
- Cliquez sur «Rechercher un équipement» pour démarrer le couplage.
- Klik op "Scannen naar apparatuur" om het koppelen te starten in de APP.

## Mise sous tension et association

## Opstarten en koppelen

7

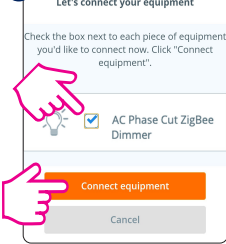

When DI600 has joined the network and the device is displayed in the App – tick its box, click "Connect Equipment" and follow on-screen instructions.

Wenn DI600 dem Netzwerk beigetreten ist und das Gerät in der App angezeigt wird, aktivieren Sie das entsprechende Kontrollkästchen. Klicken Sie auf „Geräte verbinden“ und befolgen Sie die Anweisungen auf dem Bildschirm.

Lorsque le DI600 a rejoint le réseau et que l'appareil est affiché dans l'application - cochez sa case, cliquez sur «Connecter l'équipement» et suivez les instructions à l'écran.

Wanneer de DI600 toegevoegd is aan het netwerk en het apparaat wordt weergegeven in de app - vink het vakje aan, klik op "Apparaat aansluiten" en volg de instructies op het scherm.

8

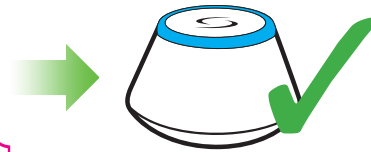
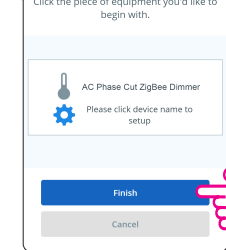

Turn ON

Einschalten

Allumer

Aanzetten

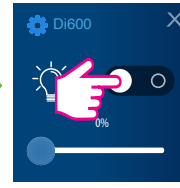

Turn OFF

Ausschalten

Éteindre

Uitzetten

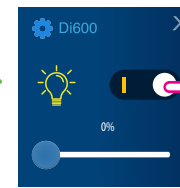

Dimmer percentage

Dimmgrad in Prozent

Pourcentage variateur

Dimmer percentage

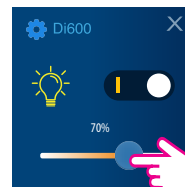

The DI600 will change status when it is turned on or off in the app or by a push switch. The dimmer percentage will be shown in the app when DI600 is operated.

Der DI600 ändert seinen Status, wenn er in der App oder über einen Druckschalter ein- oder ausgeschaltet wird. Der Dimmer-Prozentsatz wird in der App angezeigt, wenn der DI600 betrieben wird.

Le DI600 changera d'état lorsqu'il est allumé ou éteint dans l'application ou par un bouton poussoir. Le pourcentage du variateur sera affiché dans l'application lorsque le DI600 est utilisé.

De DI600 verandert van status wanneer deze wordt in- of uitgeschakeld in de app of met een drukschakelaar. Het dimmerpercentage wordt in de app weergegeven wanneer DI600 wordt bediend.

The OneTouch feature allows you to set operating rules for your device. For example, by one virtual OneTouch button you can set all your DI600's to the same dimming value.

Mit der OneTouch-Funktion können Sie Betriebsregeln für Ihr Gerät festlegen. Mit einer virtuellen OneTouch-Taste können Sie beispielsweise alle Ihre DI600 auf den gleichen Dimmwert einstellen.

La fonction OneTouch vous permet de définir des règles de fonctionnement pour votre appareil. Par exemple, à l'aide d'un bouton OneTouch virtuel, vous pouvez régler tous vos DI600 sur la même valeur de pourcentage.

Met de OneTouch-functie kunt u bedieningsregels voor uw apparaat instellen. Met één virtuele OneTouch-knop kunt u bijvoorbeeld al uw DI600's op dezelfde dimwaarde instellen.

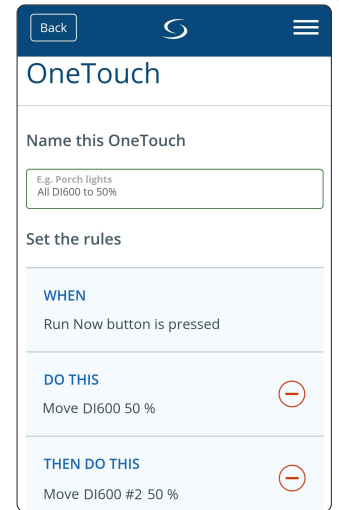

Factory Reset

Werksreset

Retour aux paramètres d'usine

Fabrieksinstellingen

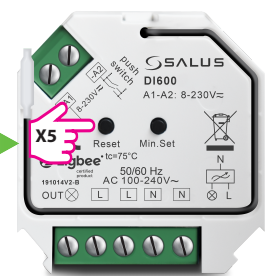

Short press the reset button 5 times continuously. If the reset button is not accessible turn off the main power to the DI600 5 times continuously. The connected light will blink 3 times to indicate a successful reset. DI600 will enter pairing mode automatically just after factory reset.

Drücken Sie die Reset-Taste 5 Mal hintereinander kurz. Wenn die Reset-Taste nicht zugänglich ist, schalten Sie den DI600 5 Mal ununterbrochen aus. Das angeschlossene Licht blinkt dreimal, um einen erfolgreichen Reset anzuzeigen. Der DI600 wechselt unmittelbar nach dem Zurücksetzen auf die Werkseinstellungen automatisch in den Pairing-Modus.

Appuyez brièvement sur le bouton de réinitialisation 5 fois. Si le bouton de réinitialisation n'est pas accessible, coupez l'alimentation principale du DI600 5 fois. Le voyant connecté clignotera 3 fois pour indiquer une réinitialisation réussie. Le DI600 entrera automatiquement en mode d'appariage juste après la réinitialisation d'usine.

Druk 5 keer kort op de resetknop. Als de resetknop niet toegankelijk is, schakel de hoofdstroom naar de DI600 5 keer uit. Het aangesloten lampje knippert 3 keer om een succesvolle reset aan te geven. DI600 gaat automatisch naar de koppelingsmodus nadat de fabrieksinstellingen zijn hersteld.