

SALUS
CONTROLS

EV CHARGER



Manual de Instalare





Încărcător SALUS EV (Curent Alternativ)

NUMĂRUL MODELULUI

EVT7EU: 7kW (monofazat) tip legat

EVT11EU: 11kW (trifazat) tip legat

EVT7UK: 7kW (monofazat) tip legat (versiunea pentru

Seria Salus EV Charger Mode-3 AC oferă o putere de încărcare de la 7kW la 11kW printr-un cablu de încărcare de tip 2 de 5 metri lungime pentru vehiculele dumneavoastră electrice. Designul său subțire îl face potrivit atât pentru mediile interioare, cât și pentru cele exterioare, ideal pentru uz rezidențial.

Se conectează la internet prin WiFi și poate fi controlat cu ajutorul unei aplicații pentru smartphone. Aplicația oferă:

- Monitorizarea și controlul încărcării
- Programarea în afara orelor de vârf pentru o încărcare eficientă din punct de vedere al costurilor
- Istoricul încărcării pentru urmărire și analiză
- Gestionarea accesului NFC pentru utilizatorii autorizați
- Gestionarea mai multor încărcătoare într-un singur cont

Modelul din Marea Britanie (EV7UK) include detectarea defecțiunilor PEN, eliminând necesitatea unui electrod de pământ suplimentar, și respectă reglementările din Marea Britanie privind vehiculele electrice (puncte de încărcare inteligente).

Informații importante privind siguranța

 Instalarea, întreținerea și repararea încărcătorului trebuie efectuate numai de către personal calificat în conformitate cu reglementările locale aplicabile. Instalatorul trebuie să se asigure că instalarea respectă reglementările și liniile directoare locale, regionale și naționale.

 Atunci când utilizați produse electrice, trebuie respectate întotdeauna măsurile de protecție de bază.

 **Oprii alimentarea la întrerupător** înainte de a instala sau curăța încărcătorul EV.

 **Nu instalați și nu utilizați încărcătorul EV în apropierea materialelor inflamabile, explozive sau combustibile, a substanțelor chimice sau a solvenților, a conductelor de gaz sau a ieșirilor de abur, a radiatoarelor sau a bateriilor și a zonelor care se inundă ușor, la umiditate ridicată sau cu apă curgătoare.** Nu pulverizați niciun lichid în priza de încărcare sau în conectorul de încărcare. Nu scufundați niciodată conectorul de încărcare în lichid. Nu deschideți capacul în timpul ploii.

 **Utilizați încărcătorul EV numai în cadrul temperaturilor de funcționare specificate.** Nu este recomandat să instalați încărcătorul într-o poziție aflată sub lumina directă a soarelui sau în condiții meteorologice extreme.

 **Nu utilizați încărcătorul EV dacă carcasa, conectorul sau priza sunt sparte, crăpate, deschise sau prezintă orice urme de deteriorare sau nu funcționează.** Nu utilizați dacă cablul de încărcare este uzat, are izolația ruptă sau prezintă orice semne de deteriorare sau dacă ștecherul vehiculului sau priza electrică este murdară. Nu atingeți cablul de încărcare dacă conectorul emană fum sau începe să se topească, dacă este posibil, opriți încărcarea.

 Nu încercați să dezasamblați, să reparați, să manipulați sau să modificați încărcătorul. Nu introduceți degetele sau obiecte străine în nicio parte a încărcătorului EV și nu atingeți terminalele acestuia cu degetele sau cu obiecte metalice ascuțite. Sunt prezente elemente ascuțite, dacă sunt prezente elemente ascuțite feriiți-vă de tăieturi vătămătoare.

 Nu utilizați solvenți de curățare pe nicio parte a încărcătorului. Utilizați o cârpă curată și uscată pentru a îndepărta praful și murdăria.

 **Acest dispozitiv trebuie supravegheat atunci când este utilizat în preajma copiilor.**

 Manipulați cu atenție încărcătorul EV în timpul transportului, asigurați-vă că acesta se află la temperatura de depozitare atunci când îl mutați, transportați sau depozitați. Nu îl supuneți la forțe puternice de niciun fel și nu călcați pe încărcătorul EV pentru a preveni deteriorarea acestuia sau a oricăror componente.

 Luați măsurile de precauție adecvate în cazul **implanturilor medicale electronice**.

 **Urmați cu atenție toate instrucțiunile de siguranță și de instalare** în timpul instalării și funcționării încărcătorului EV. Instalarea și testarea incorectă a încărcătorului EV ar putea deteriora bateria vehiculului, componentele și/sau încărcătorul EV în sine. Nerespectarea instrucțiunilor poate constitui un pericol pentru siguranță și/sau poate cauza funcționarea defectuoasă a echipamentului.

 Informațiile din acest manual pot fi modificate fără notificare prealabilă. Acestea nu reprezintă nicio obligație din partea producătorului. Imaginile din acest manual sunt doar în scop ilustrativ și pot diferi de produsul livrat.

Protecția electrică

- Încărcătorul EV trebuie să fie conectat permanent la împământarea electrică a instalației.
- Întrerupătoarele certificate trebuie instalate în amonte și trebuie să respecte standardul cu IEC 60898-1. Tensiunea și curentul nominale ale întreruptoarelor trebuie să fie de 240V 40A pentru modelul de 7kW, 400V/20A pentru modelul de 11kW și 400V/40A pentru modelul de 22kW.
- În amonte trebuie instalat un dispozitiv de curent rezidual (RCD) certificat. RCD-urile trebuie să fie conforme cu unul dintre următoarele standarde: IEC 61008-1 sau IEC 61009-1. RCD poate fi de tip A 30mA RCCB sau RCBO, de asemenea poate fi de tip B RCD, în conformitate cu reglementările locale. Tensiunea și curentul nominale ale RCD trebuie să fie 240V 40A pentru modelul de 7kW, 400V/20A pentru modelul de 11kW și 400V/40A pentru modelul de 22kW.
- Trebuie să se instaleze atât un MCB, cât și un RCD (adică RCCB, RCBO etc.). Notă: RCD trebuie să fie primul dispozitiv în amonte de încărcătorul EV și montat în imediata apropiere a încărcătorului.
- Combinația dintre încărcătorul EV și RCD (adică RCCB, RCBO etc.) instalat în amonte poate îndeplini cerințele OVCIII.
- Instalatorul trebuie să selecteze RCD-ul, întrerupătorul, configurația de împământare (este necesară conectarea la împământare) și orice alte dispozitive respectând reglementările locale în vigoare. Ghidul local de instalare trebuie, de asemenea, respectat pentru a se asigura că unitatea este instalată în conformitate cu orice restricții locale. Toate aceste dispozitive de protecție trebuie alese cu specificații tehnice adecvate, cum ar fi:

Tensiunea de lucru \geq tensiunea de lucru a stației de încărcare,

Curentul de lucru \geq Curentul de lucru al stației de încărcare,

Indicele de protecție (IP) \geq IP54 sau instalate în interiorul cutiei de protecție IP54 pentru utilizare în exterior.

Prezentare generală

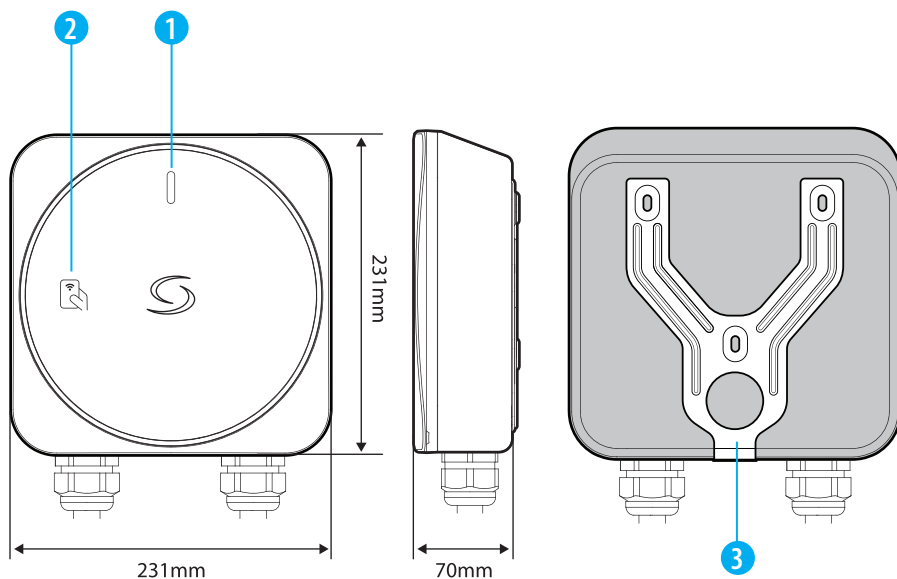

1. LED pentru indicatorul de încărcare
2. Cititor NFC pentru autentificare
3. Suport de perete metalic în formă de Y





MODEL	NR. DE FAZE	CURENT DE IEȘIRE	CONEXIUNE	PUTERE
EVT7EU	MONOFAZAT	32A	CABLU TIP 2	7kW
EVT11EU	TRIFAZAT	16A	CABLU TIP 2	11kW

Numai pentru Marea Britanie (cu protecție împotriva defecțiunilor PEN)











EVT7UK	MONOFAZAT	32A	CABLU TIP 2	7kW
---------------	-----------	-----	-------------	-----

Starea LED-urilor

ÎN TIMPUL CONFIGURĂRII

Gata pentru configurarea Wi-Fi		Pâlpâie LENT
Conectat la Wi-Fi		Pâlpâie LENT
Conectat la Cloud (sau server OCPP)		Solid
Nici o conexiune		Pâlpâie RAPID

OPERAȚIUNE DE ÎNCĂRCARE

Standby		Solid
Încărcătorul este blocat		Pâlpâie LENT
Încărcătorul așteaptă NFC		Solid
Încărcătorul este în așteptare pentru program		Pâlpâie LENT
Încărcătorul așteaptă ca EV să înceapă încărcarea		Pâlpâie LENT
Încărcare		Solid
Încărcare finalizată		Solid
Cardul NFC este verificat		Pâlpâie de 3 ori
Verificarea cardului NFC a eșuat		Pâlpâie de 3 ori
Eroare (deconectați toate cablurile, opriți sursa de alimentare principală și contactați un tehnician)		Solid

Specificații tehnice

	MONOFAZIC (EV7EU / EV7UK)	TRIFAZAT (EV11EU)
Tensiunea de intrare	230V AC 50Hz	400V AC 50Hz
Curent și putere de încărcare	32A / 7kW	16A / 11kW
Modul de încărcare	Modul 3	
Conector de încărcare	Conector de încărcare: cablu de încărcare tip 2 de 5 metri lungime	
Secțiunea cablului	Până la 10mm ²	
Intrare cablu	Partea de jos și partea din spate	
Protecție electrică	Detectarea curentului rezidual 6mA DC Protecție anti-sudură Protecție la supracurent Protecție la supratensiune/subtensiune Protecție la supratemperatură Protecție la supratensiune Protecție împotriva defecțiunilor PEN (numai EV7UK), fără a fi necesară instalarea unei tije de împământare suplimentare.	
Afișaj cu LED	LED retroiluminat pentru logo și LED multicolor pentru starea de încărcare	
Cititor NFC	Mifare (13,56 MHz), ISO14443-A	
Conectivitate	IEEE 802.11bgn Wi-Fi (2.4GHz)	
Comunicare	Funcționarea aplicației mobile	
Actualizarea firmware-ului	Capacitate de actualizare a firmware-ului prin aer	
Securitate	Wi-Fi : WEP, WPA-TKIP, WPA2-CCMP, PMF și WPA3	
Indice de protecție	IP54	
Indice de protecție la impact	IK08	
Material (carcasă)	PC stabilizat UV (UL94 V-0 clasificat la foc)	
Temperatura de depozitare	-30°C până la 80°C	
Temperatura de funcționare	7kW model : -25°C până la 50°C	11kW model : -25°C până la 45°C
Umiditate de funcționare	Până la 95% RH (fără condensare)	
Altitudine de lucru	Până la 2.000m	
Dimensiuni (H x L x P)	400mm x 231mm x 114mm	
Greutate netă	3.7kg	
Accesorii	Suport în formă de Y Card NFC x 3 buc Suport cablu și conector	

Instalare și Conexiuni Electrice

1. Montați încărcătorul EV

1

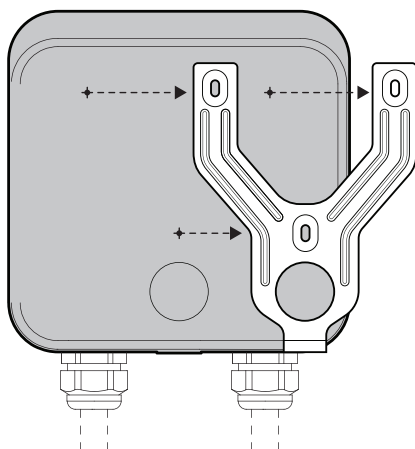

2

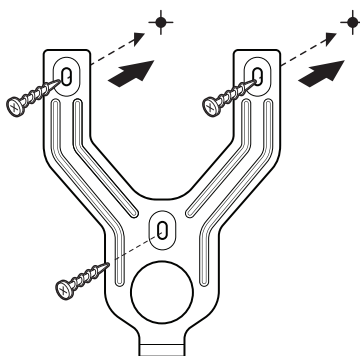

Utilizați șuruburile (incluse) pentru a
fixa suportul de montare pe perete.

3

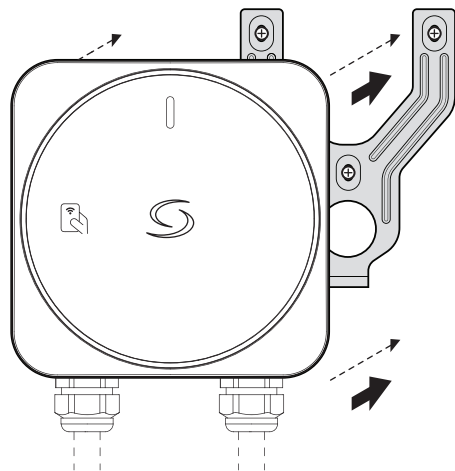

Atașați încărcătorul EV înapoi pe suportul de montare.

4

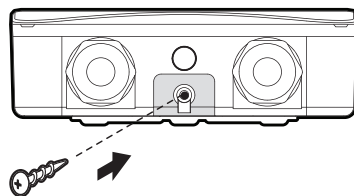

Strângeți șurubul din partea inferioară a suportului de montare pentru a fixa ferm încărcătorul EV pe aceasta.

5

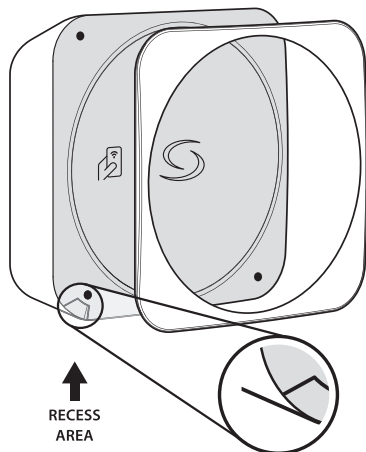

Deschideți capacul deco, există o zonă adâncită la colț pentru a-l deschide cu ușurință.

6

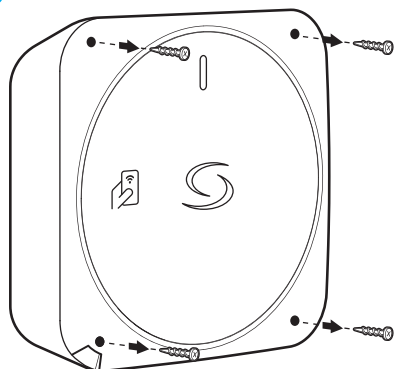

Slăbiți șuruburile de la fiecare colț al capacului superior, apoi deschideți-l pentru a accesa partea internă pentru cablare și configurare.

7

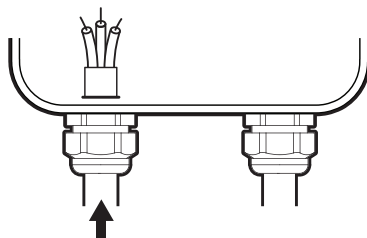

Treceți cablul de alimentare prin presetupa furnizată.

8

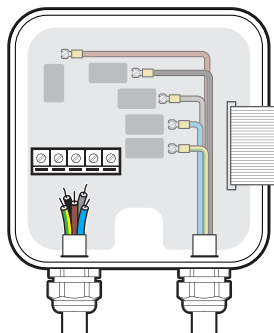
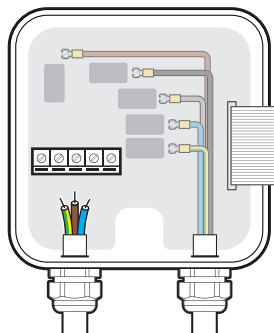

Introduceți cablul în încărcătorul EV și conectați-l la borne, urmând configurațiile enumerate pentru intrarea de alimentare **monofazată** sau **trifazată**.

Monofazat:

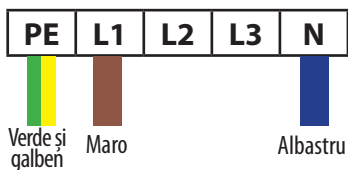

Trifazat:

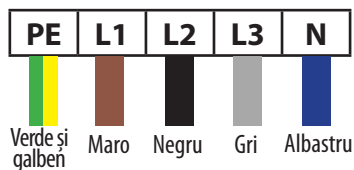

* culorile de mai sus sunt utilizate în conformitate cu standardul IEC, unele regiuni pot utiliza alte culori standardizate.

9

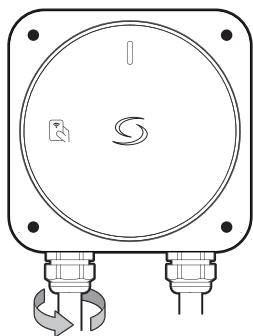

După terminarea cablării, presetupa de cablu trebuie strânsă la încărcătorul EV pentru a fixa cablurile.

10

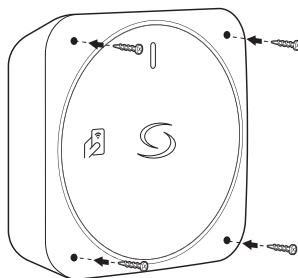

Instalați capacul superior și strângeți bine șuruburile.

2. Finalizați instalarea

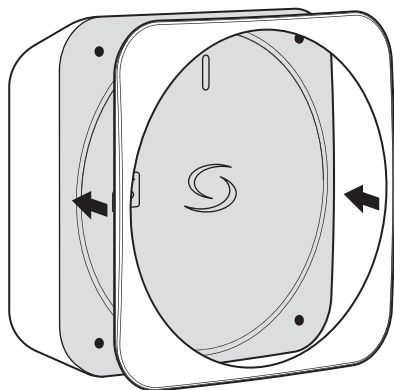

Poziționați capacul deco peste capacul superior, aliniindu-l corect.

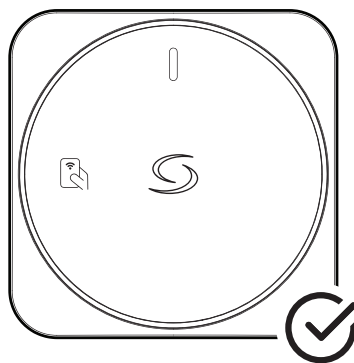

Instalarea este finalizată.

Instalare

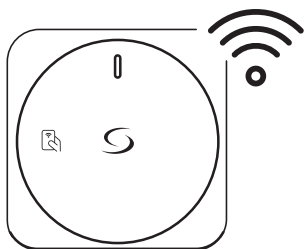

Conectați încărcătorul EV la internet prin Wi-Fi.

Utilizați aplicația pentru smartphone pentru a-l înregistra în contul dvs.

Pasul 1 : Configurați conexiunea Wi-Fi la internet

1.1

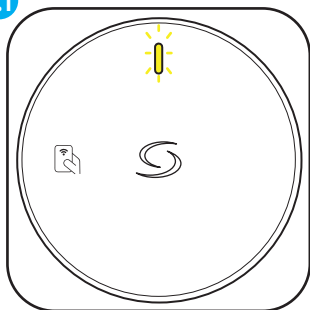

După pornire, încărcătorul EV va emite un punct de acces Wi-Fi timp de 5 minute. LED-ul galben pâlpâie.

** Configurarea conexiunii Wi-Fi trebuie să fie finalizată în termen de 5 minute.*

1.2

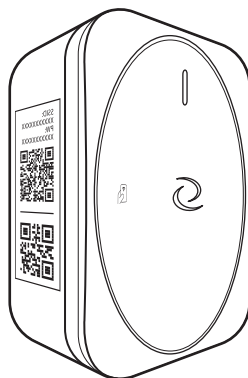

Utilizați un dispozitiv mobil pentru a vă conecta la punctul de acces al încărcătorului EV.

Scanați codul QR nr. 1 imprimat pe eticheta încărcătorului pentru a vă conecta automat.

Sau

Conectați-vă manual utilizând SSID-ul și parola imprimate pe etichetă.

1.3

Odată conectat, browserul web de pe dispozitivul mobil ar trebui să se deschidă automat și să afișeze pagina de configurare Wi-Fi a încărcătorului EV.

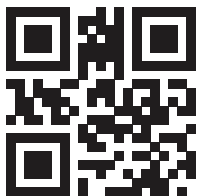

În caz contrar, scanați codul QR de mai sus pentru a accesa pagina de configurare Wi-Fi sau

Deschideți browserul și introduceți 192.168.3.1 în bara de adrese.

1.4



Pe pagina de configurare Wi-Fi, selectați o rețea din listă și introduceți parola pentru a conecta încărcătorul EV.

1.5

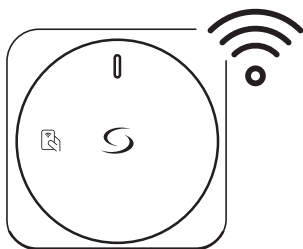

Încărcătorul EV este acum conectat la rețeaua Wi-Fi.

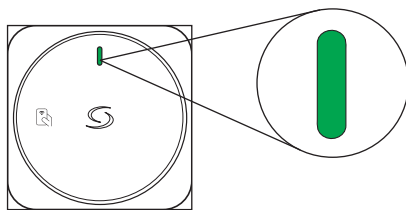

Atunci când este conectat, LED-ul va afișa o lumină solidă de culoare verde

Pasul 2: Descărcați aplicația pentru smartphone pentru a continua configurarea



Descărcați aplicația Salus EV charger App și înregistrați un cont de utilizator.

Vă rugăm să rețineți: Dacă aveți deja un cont Salus Premium Lite, acesta va fi compatibil și cu aplicația Salus EV Charging.

Pasul 3 : (Dacă este necesar) Crearea contului Smart EV Charger

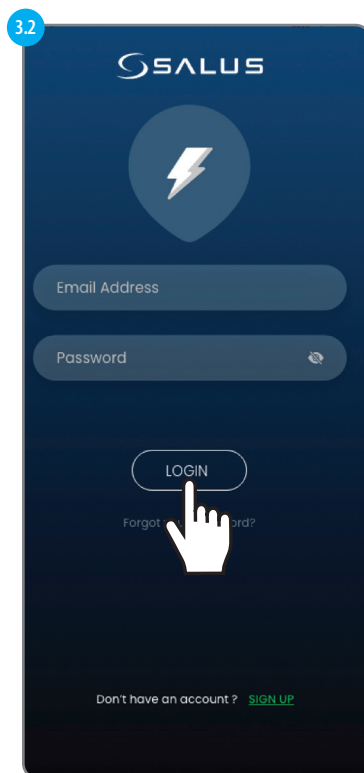
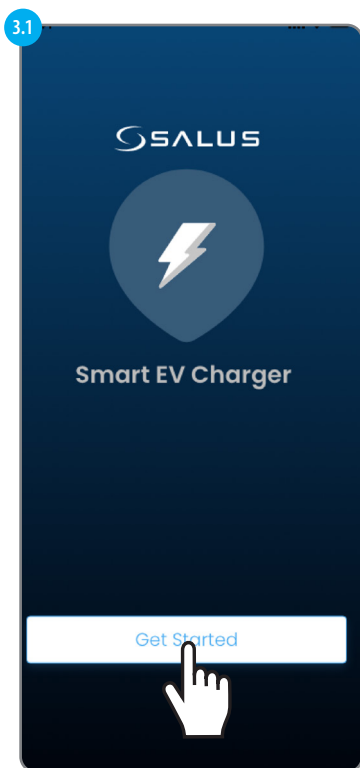

Pentru a crea un cont trebuie să selectăm opțiunea Login (Înscriere)

3.3

SALUS

Create your Profile

English

First Name

Last Name

Email Address

Password

Passwords must be between 6 characters long and must include one numeric character (0 - 9) or symbol, one lowercase (a - z), and one uppercase (A - Z).

Confirm Password

Country

Phone Number

I accept SALUS Controls [Terms & Conditions](#)

I have read and understood SALUS Control [Privacy Notice](#)

Yes I wish to receive information by email on SALUS' products, promotions, or services to enhance the use of my connected devices and apps.

No

SIGN UP

Adăugați informațiile solicitate pentru a continua cu crearea contului. Apoi selectați SIGN UP.

3.4

Please enter the confirmation code to activate account.

Confirmation Code

Resend Confirmation Email

ACTIVATE

Un e-mail de confirmare a codului va fi trimis prin e-mail. Adăugați codul și apoi selectați ACTIVATE (Activare).

Pasul 4 : Adăugarea primului încărcător EV



Selecțați ADD pentru a continua adăugarea încărcătorului EV la aplicație.

Încărcătorul EV poate fi adăugat în 2 moduri:

4.2

Align QR code in frame to scan

a
Scanați codul QR #2 furnizat pe eticheta laterală a încărcătorului EV

b
Introduceți numărul de serie furnizat pe eticheta laterală a încărcătorului EV

QR code #1
Set up Wi-Fi

SSID :
XXXXXXXXXXXX
PW :
XXXXXXXXXXXX

QR code #2
Add to App

Serial number
YYYYWWSALV7SE01
V7SEXXXXXX

Type serial number

4.3



Adăugați un nume pentru dispozitiv și setați fusul orar.

4.5

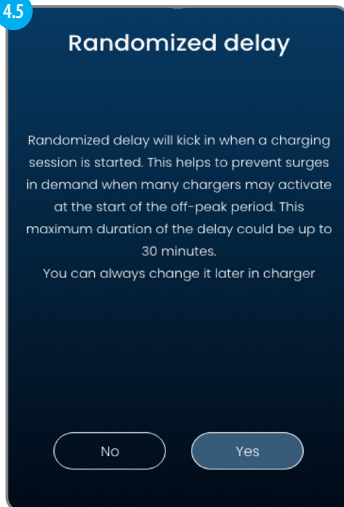

Setați opțiunea pentru întârziere aleatorie.

4.4

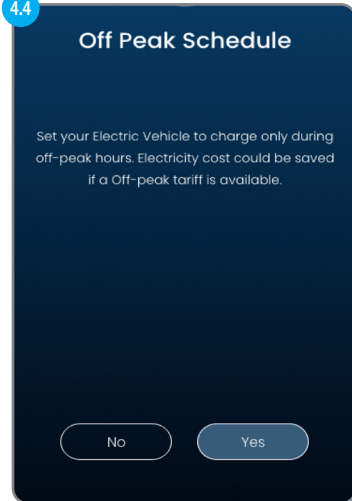

Setați opțiunea pentru program în afara orelor de vârf.

4.6

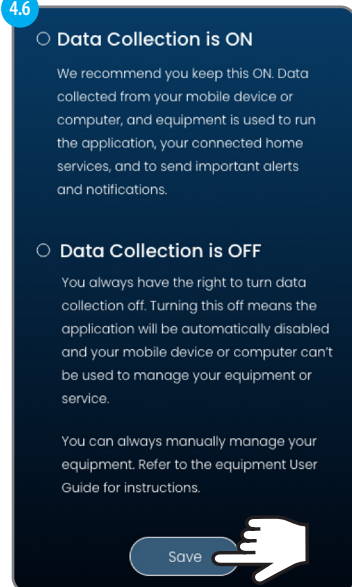

Setați opțiunea pentru Colectare date și selectați Salvare.

Pasul 5 : Gestionarea mai multor încărcătoare

Mai multe încărcătoare pot fi asociate cu un singur cont de utilizator. Acest lucru permite utilizatorului să monitorizeze și să gestioneze în mod convenabil toate încărcătoarele sale dintr-un singur loc.



Glisați pe pagina principală aplicației pentru a alege diferite încărcătoare

Caracteristici și setări ale aplicației



Pasul 6 : Fluxul de încărcare



Conectați cablul de încărcare la EV și la încărcătorul EV. Glisați cardul NFC pe partea din față a încărcătorul EV sau selectați **Start** pentru a începe încărcarea



Așteptați până la atingerea programului de încărcare sau selectați Boost pentru a trece peste program și a încărca imediat



Încărcarea este inițiată



Începe încărcarea

Fluxul de încărcare - Afișaj potențial



Ecraanul de încărcare

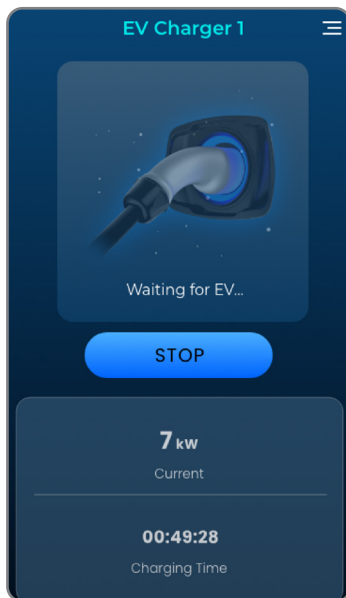

Acest ecran va apărea atunci când încărcătoarele EV se opresc sau suspendă recepția încărcării.

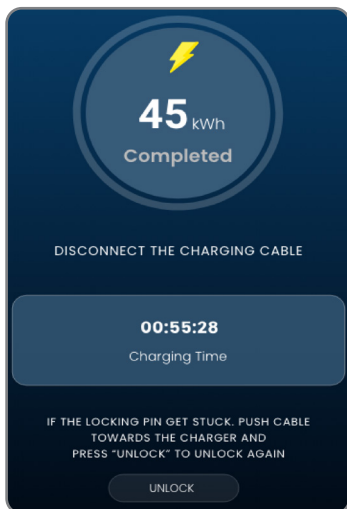

Încărcare finalizată

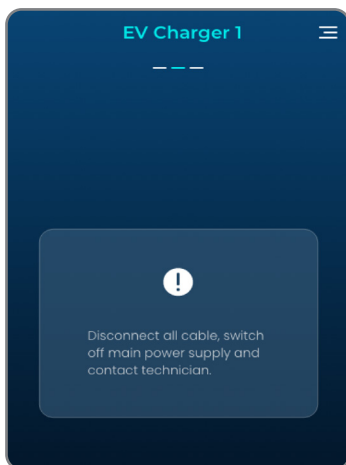

Ecraan de eroare

Setări în aplicație pentru încărcătorul EV

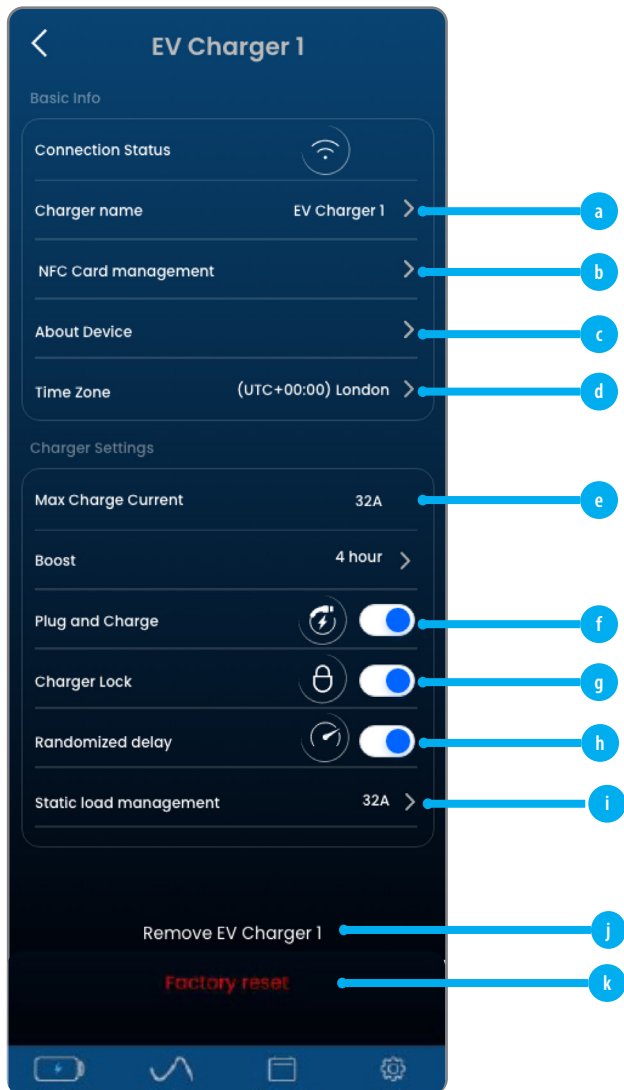

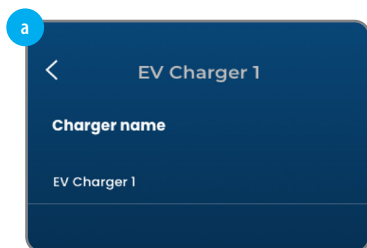

Aici poate fi schimbat numele încărcătorului EV.

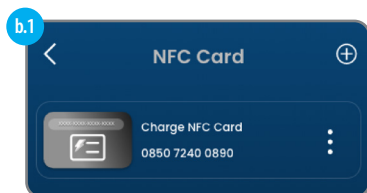

Atunci când Plug&Charge este dezactivat, este necesară autorizarea înainte de încărcare, fie prin utilizarea aplicației, fie prin glisarea cardului NFC pe încărcătorul EV. Pentru a gestiona cardul NFC care poate iniția încărcarea, acest ecran permite adăugarea unui nou card NFC (prin scanarea codului QR sau introducerea numărului cardului) la încărcătorul EV și poate edita/șterge ulterior.

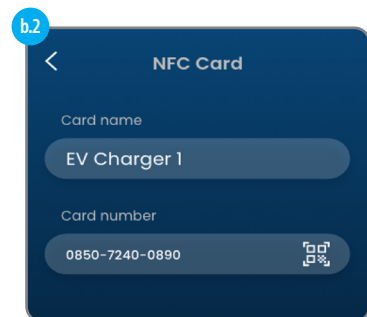

** Fiecare încărcător EV are propria listă de carduri NFC, același card poate fi adăugat la încărcătoare EV diferite.*

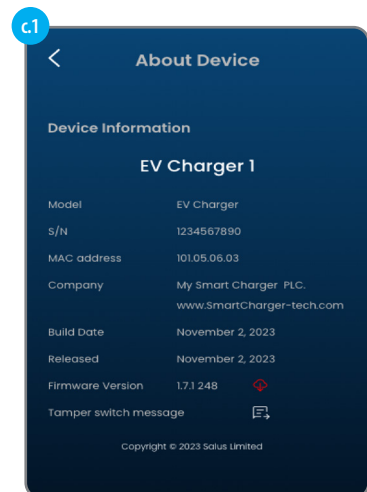

Acest ecran oferă informații despre încărcătorul EV. De asemenea, afișează versiunea curentă a firmware-ului și dacă există o nouă versiune de firmware disponibilă pentru instalare.

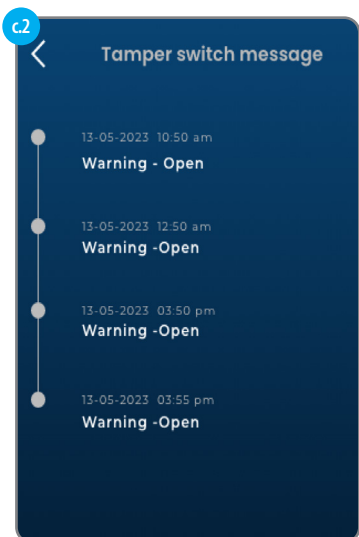

De asemenea, este disponibil un jurnal al mesajelor comutatorului de manipulare pentru a verifica dacă capacul încărcătorului EV a fost deschis în timpul funcționării acestuia.

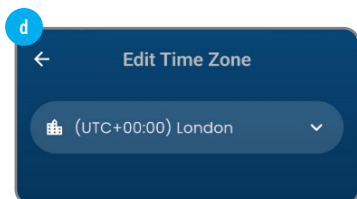

Editați ora și zona

Alte Setări Pentru Încărcător

e

Curent Maxim de Încărcare

Afișează curentul maxim de încărcare pe care îl poate furniza acest încărcător EV (Este influențat atât de SKU, cât și de setările hardware din încărcătorul EV).

f

Conectare și încărcare

Atunci când este activat, încărcătorul EV poate iniția încărcarea fără autorizație din partea aplicației sau a cardului NFC. Încărcarea începe imediat sau după un timp, în funcție de aplicarea unui program sau a unei întârzieri aleatorii.

g

Blocarea încărcătorului

Atunci când este blocat, încărcătorul EV nu va porni sesiunea de încărcare.

h

Întârziere aleatorie

Atunci când este activată, se aplică o perioadă de întârziere aleatorie (până la 10 minute) înainte de a începe orice sesiune de încărcare.

i

Gestionarea sarcinii statice

Această setare poate limita puterea încărcătorului EV atunci când este necesar.

j

Eliminare

Înlătură încărcătorul EV din contul de utilizator.

k

Resetare din fabrică

Resetarea din fabrică va șterge toate setările, inclusiv conexiunea Wifi la routerul de acasă. Această resetare va elimina, de asemenea, încărcătorul EV din contul de utilizator curent.

Alte Setări ale Aplicației



Alte Setări ale Aplicației

- a** **Profil**
Informații utilizator.

- b** **Toate încărcătoarele inteligente**
Afișează toate încărcătoarele EV adăugate la acest cont de utilizator și starea lor curentă.

- c** **Limbă**
Schimbă limba de afișare a aplicației.

- d** **Notificare**
Activați/dezactivați notificarea aplicației atunci când începe sau se termină încărcarea EV.

- e** **Despre**
Informații despre aplicație.

- f** **Confidențialitate și termeni**
Trimite la documentul Confidențialitate și termeni.

- g** **Ieșire**
Deconectează utilizatorul curent de la aplicație.

Închiderea contului și resetarea din fabrică

Atunci când scoateți încărcătorul EV din contul dvs., încărcătorul EV va efectua și o resetare din fabrică.

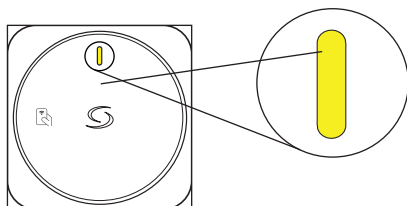

Odată terminată, LED-ul de pe încărcător pâlpâie cu culoarea galbenă.

Protecția împotriva defecțiunilor PEN pentru EV7UK : 7 kW (monofazat) tip legat (versiunea pentru Marea Britanie)

Atunci când este instalat pe un sistem electric PME, este necesar să se protejeze utilizatorul de un potențial șoc electric care ar putea apărea în cazul în care conductorul combinat Neutru și Împământare (PEN) de pe alimentare este deteriorat sau deconectat

Modelul EV7UK are o funcție integrată de protecție împotriva defecțiunilor PEN, astfel cum este descrisă la 72.411.4.1 (iv), pentru a deconecta vehiculul de la conductorii sub tensiune, neutru și de pământ dacă tensiunea este mai mare sau mai mică decât nivelurile prescrise (mai mare de 253V și mai mică de 207V). Aceasta elimină necesitatea instalării unui electrod de împământare sau a unei tije de împământare suplimentare.

*Prin prezenta, Salus Controls, declară că acest încărcător EV este în conformitate cu cerințele esențiale și cu alte prevederi relevante ale Directivei RE 2014/53/EU.
O copie a DoC complete este atașată.*

*SALUS Controls
Units 8-10, Northfield Business
Park, Forge Way, Parkgate
Rotherham, S60 1SD*

SEDIUL SOCIAL

SALUS Controls
Units 8-10, Northfield Business
Park, Forge Way,
Parkgate, Rotherham,
S60 1SD, United Kingdom

SALUS Controls GmbH,
Dieselstrasse 34,
63165 Mühlheim am Main,
Germany

Email: sales@salus-tech.com



www.saluscontrols.com

SALUS Controls este membru al grupului Computime

Menținând o politică de dezvoltare continuă a produselor, SALUS Controls plc își rezervă dreptul de a modifica specificațiile, designul și materialele produselor enumerate în această broșură fără notificare prealabilă.

V01
10/2024

