



Upute za korisnika

PRODUCER:
SALUS Controls Plc Units 8-10 Northfield
Business Park Forge Way, Parkgate,
Rotherham S60 1SD, United Kingdom



www.saluscontrols.com

SALUS Controls dio je grupe Computime Group Limited.

U skladu s politikom razvoja proizvoda, SALUS Controls Plc zadržava pravo promjene specifikacija, dizajna i materijala korištenih u proizvodnji, pokazanih u ovim uputama, bez prethodne najave.

Uvod

IT500 kontrolira grijanje i toplu vodu preko vases pametnog telefona ili kompjutera. Vas kompjuter se spaja sa sustavom preko širokopolasne mreze. Sustav je bezicni i jednostavan za instalaciju.

Znacjke:

- pristup i kontrola vases grijanja i tople vode preko interneta
- kompatibilan s vasim kompjuterom ili pametnim telefonom – spajanje sustava preko vase postojece širokopolasne mreze
- zaslon osjetljiv na dodir
- unutarnji sustav koristi 868MHz za snaznu komunikaciju
- 3 konfiguracije sustava:
 - jedna centralna zona grijanja
 - dvije centralne zone grijanja (kao opcija, IT300 osjetnik obavezan za drugu zonu)
 - jedna centralna zona grijanja plus topla voda
- ECO i „HOLIDAY“ nacin rada
- besplatna iT500 Plus aplikacija za skinuti

Sadržaj kompleta:

- Regulator iT500TR
- Prijemnik regulatora iT500RX.
- Gateway (internet ruter) iTG500 – spaja se kratkim kablom na vas postojeći internet ruter. Internet ruter omogućava pristup internetu i kontrolu vases sustava.

Usklađenost proizvoda

EC Direktive: 2014/30/EU, 2014/35/EU, 2014/53/EU i 2011/65/EU
Kompletne informacije dostupne su na stranici www.saluslegal.com

! Sigurnosne informacije

Koristite uređaj u skladu s nacionalnim propisima i propisima EU. Koristite ga pravilno i držite je u suhom stanju. Proizvod je dizajniran isključivo za unutarnju uporabu. Morate izvršiti instalaciju uređaja od strane ovlaštene osobe u skladu s nacionalnim i EU propisima.

Tehnički podaci

Napajanje:	iT500 - 2 x AA baterije iT300 - 2 x AAA baterije iT500RX - 230 V AC 50Hz
Max. strujno opterećenje releja:	CH1: 16 A rezistentni, 5 A indukcijski CH2: 5 A rezistentni, 3 A indukcijski
Raspon mijenjanja temperature:	5°C - 35°C (podesavanje po 0,5°C)
Temperatura zaštite od smrzavanja:	5°C - 9°C (podesavanje po 0,5°C)
Histereza:	1°C
Raspon postavljanja tempera:	-20°C do 60°C
Klasa zaštite IP:	IP 30

Spajanje gatewaya (internetskog) na ruter

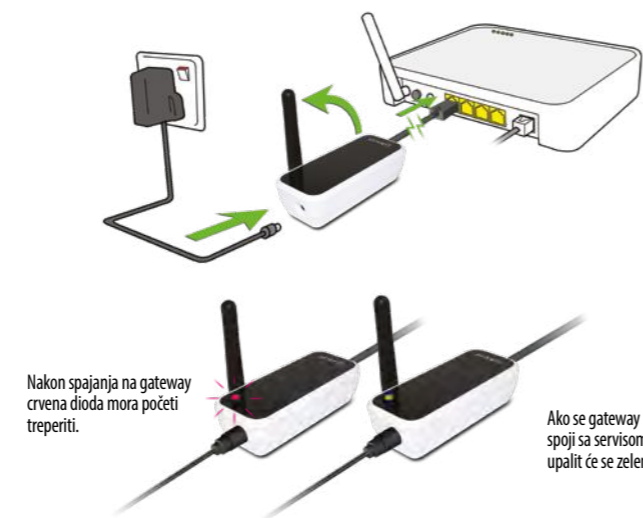

Nakon spajanja na gateway crvena dioda mora početi treperiti.

Ako se gateway ispravno spoji sa servisom SALUS, upalit će se zelena dioda.

Smještanje baterija u termostat iT500



Ovdje je moguće zabilježiti serijski broj termostata:



Aplikacija za smartfon (pametni telefon)

Skinite iT500 plus aplikaciju, kreirajte račun i registrirajte svoj uređaj. Pratite uputstva na ekranu kako bi završili sve korake.

- Znacjke dostupne samo u aplikaciji:
- „Holiday“ nacin rada
 - Promjena temperature protiv smrzavanja
 - Nacin za uštedu energije (podesi najiznu zadanu temp.)
 - Pojednostavljeno podesavanje rasporeda

Može se dodati nekoliko iT500 termostata na jedan račun.



Suceelj jednostavno za uporabu.

Jednostavno podesavanje rasporeda grijanja. Birajte sve, 5/2 ili pojedinačno po danima

Vodjenje kroz uputstva kako se upotrebljava aplikacija.

LCD ekran

1. Pokazatelj postavki
2. Pokazatelj povezanosti s internetom
3. Pokazatelj bežičnog signala
4. Sanje baterije
5. Pokazatelj načina „na odmoru“
6. Pokazatelj zaključavanja tipki
7. Jedinica temperature
8. Pokazatelj temperature
9. Grijanje tople vode u kontinuiranom nacinu rada
10. Premašivanje temperature tople vode
11. Pokazatelj načina AUTO
12. Nacin rada protiv smrzavanja
13. Topla voda se grije
14. Pokazatelj C.W.U.
15. Pokazatelj nacin hladjenja (zona 2)
16. Pokazatelj 2 zone
17. Pokazatelj nacin grijanja (zona 2)
18. Pokazatelj nacin hladjenja (zona 1)
19. Pokazatelj zona grijanja
20. Pokazatelj načina grijanja (zona 1)
21. Simbol broja programa
22. Sat
23. Dan u tjednu

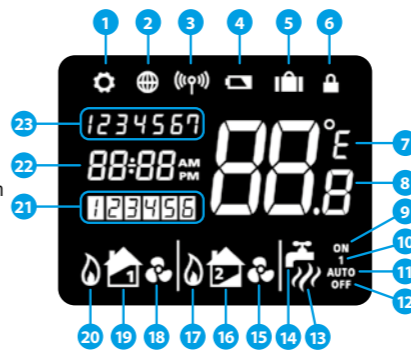

Opis dodirnih tipki

- ✓ - Potvrđi
- ↶ - Nazad
- ⚙ - Postavke
- ⤴ - Povećavanje
- ⌚ - START
- ⤵ - Smanjivanje

Montaža držača za zid – opcionalno

For best results mount iT500 1.5m from ground level.



Samostojeća opcija montaže iT500

U ovoj opciji montaže dovoljno je pričvrstiti podstavu koja se nalazi u kompletu.



Spajanje iT500 s prijemnikom iT500RX

1. **AUTO** - regulator radi u automatskom načinu (prema Programima postavljenim na regulatoru iT500/PC/Smartfon)
2. **MANUAL** - Regulator radi prema postavkama prekidača niže
3. **OFF** - Grijanje 1 ili 2 zone grijanja ili C.W.U. uključeno je
4. **CH** - U ručnom načinu 1. zona grijanja je spojena (za stalno)
5. **AUX** - U ručnom načinu 2. zona grijanja je spojena (za stalno)
6. **CH/AUX** - U ručnom načinu 1. i 2. zona grijanja je spojena (za stalno)

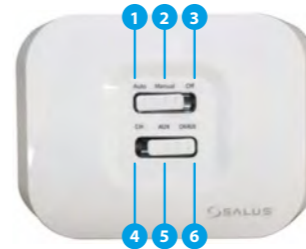

iT500RX Opis terminala

	Terminal	Funkcija
	L, N	230V AC Napajanje
CH (zona 1)	NC	Normalno zatvoren terminal
	NO	Normalno otvoren terminal
	COM	Zajednički terminal
AUX (zona 2)	NC	Normalno zatvoren terminal
	NO	Normalno otvoren terminal
	COM	Zajednički terminal

Schema spajanja uz korištenje jedne zone grijanja

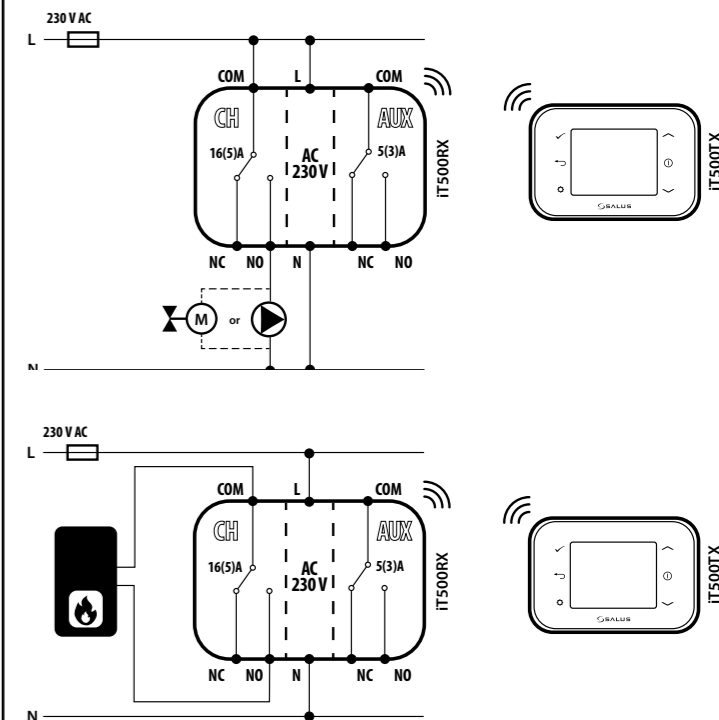

Schema spajanja uz korištenje dviju zona grijanja

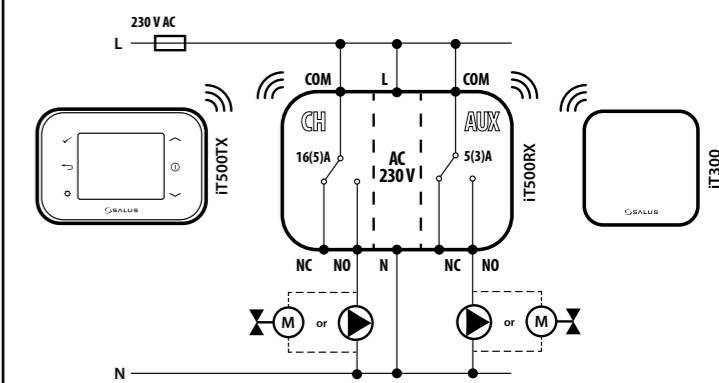

Instalacija prijemnika iT500RX

! Napomena: Uvijek isključite napajanje prije instalacije ili rada na bilo kojim komponentama.



Montaža senzora iT300 na zidni držač.

! PAŽNJA: Senzor temperature prodaje se zasebno. Može se koristiti samo ako sustav opslužuje dvije zone grijanja i termostat je konfiguriran na taj način.



Postavke termostata iT500

Nakon prvog pokretanja termostata iT500 ekran će pokazivati



Uparivanje iT500 s prijemnikom iT500RX



Uparivanje iT300 s prijemnikom iT500



Odaberite tip konfiguracije u skladu sa spajanjem

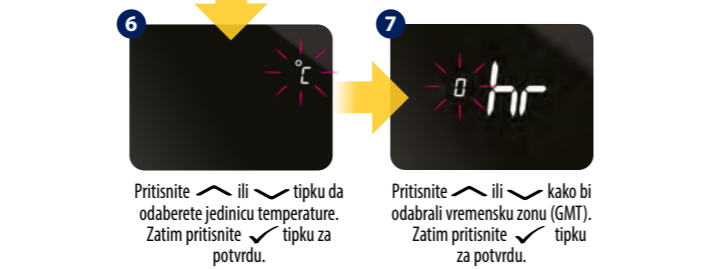
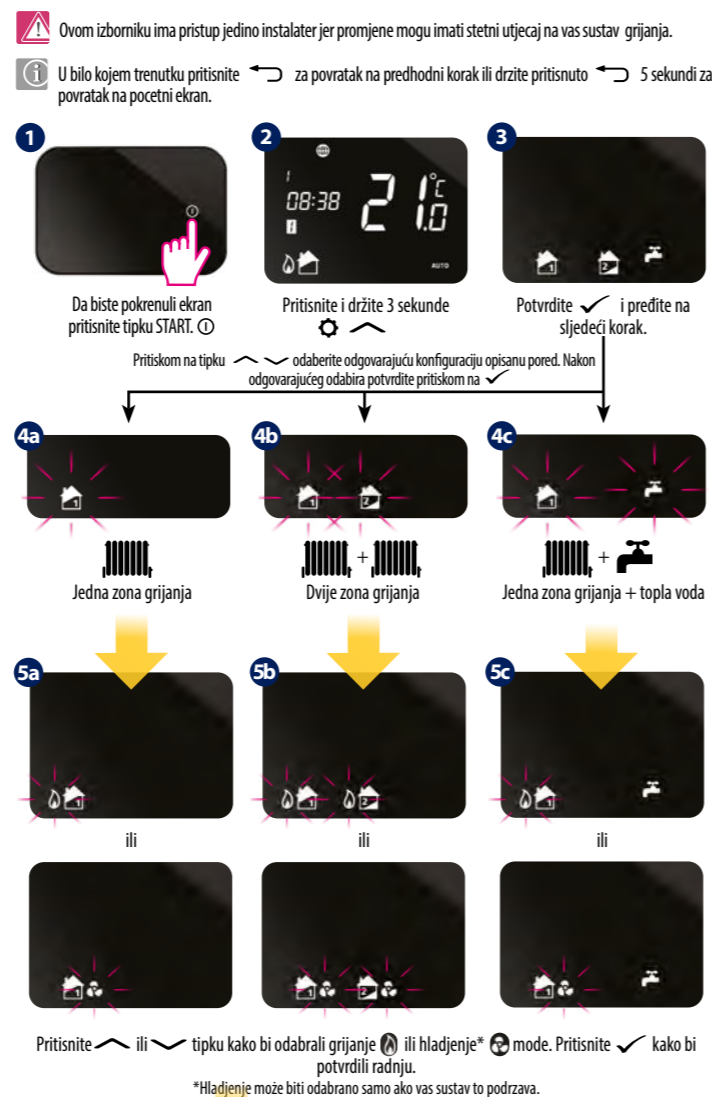

GMT	GMT+1 sat	GMT+2 sata	GMT+3 sata
Velika Britanija Irska Portugal Island*	Austrija* Poljska Njemačka Češka Španjolska Francuska Italija Švicarska Luksemburg Nizozemska Belgija	Danska Svedska Norveška Malta Hrvatska Srbija Bosna i Hercegovina Slovenija Slovačka	Estonija Turska Cipar Grčka Rumunjska Rusija* Ukrajina Bugarska Litva Bjelorusija*

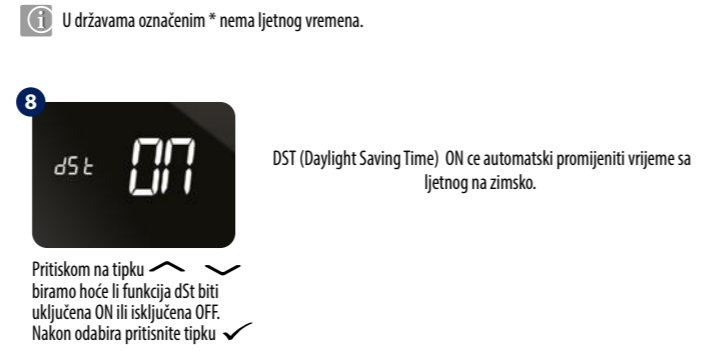

Postavljanje vremena i datuma

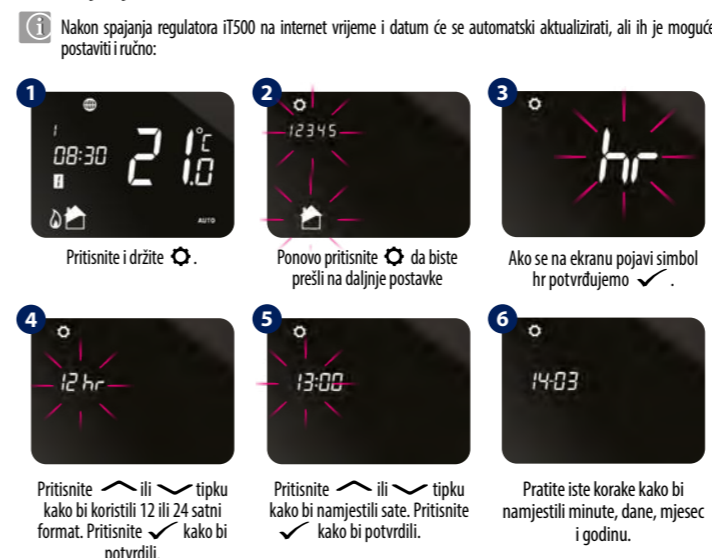

Nacini rada

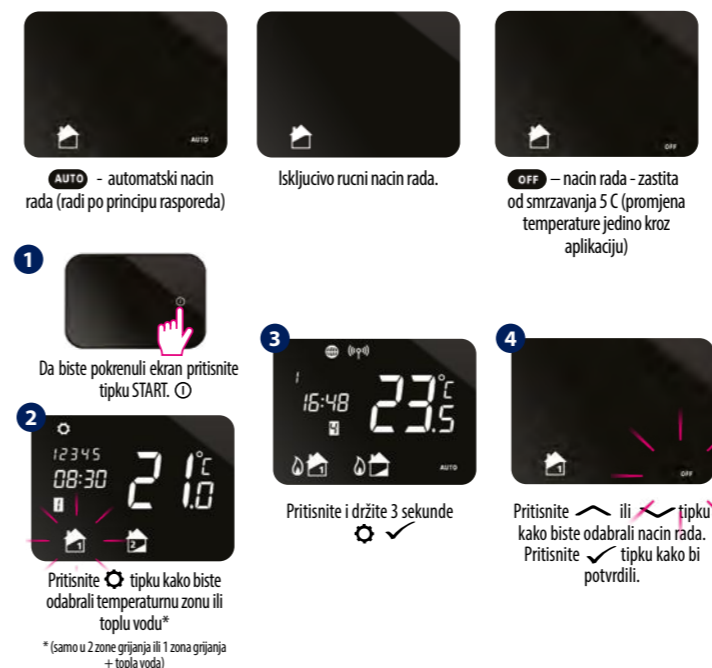

Podesavanje temperature

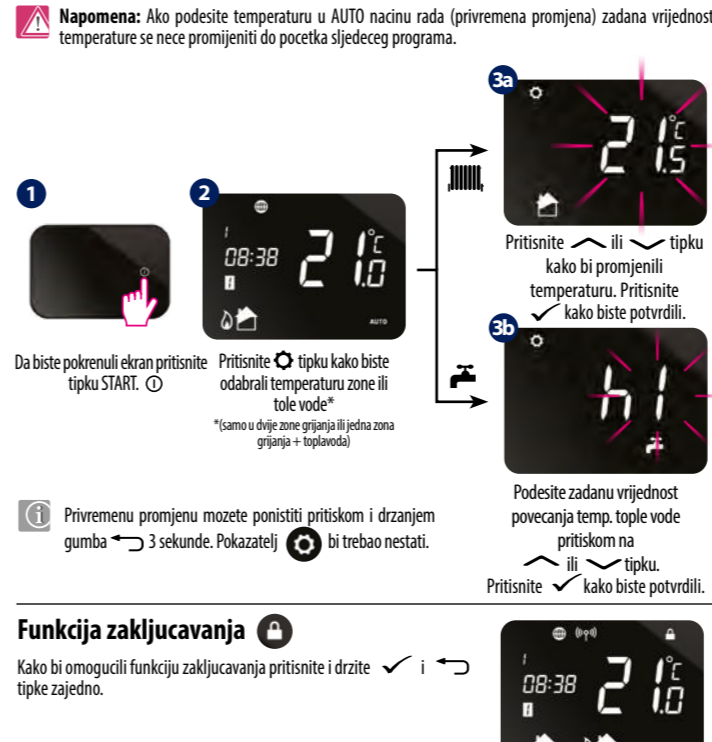

Raspored programa za zonu grijanja

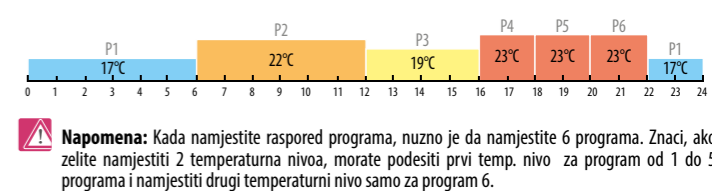
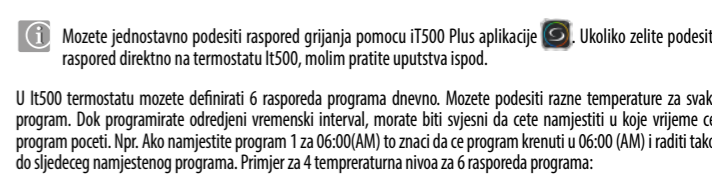

Raspored programa za sistem tople vode

