

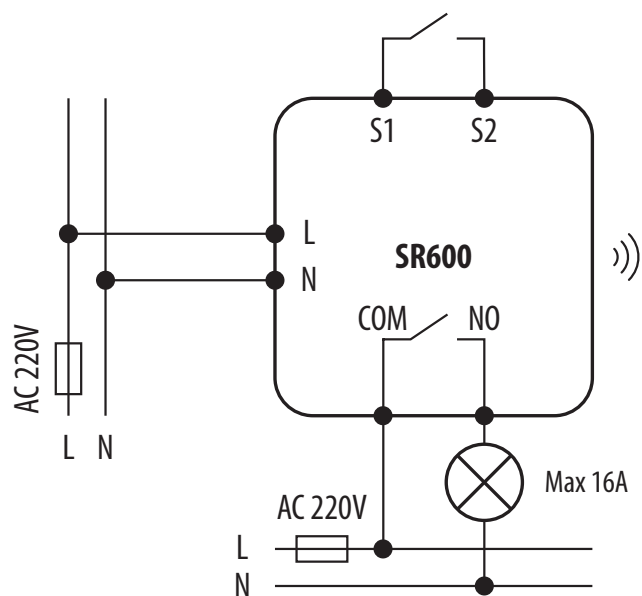

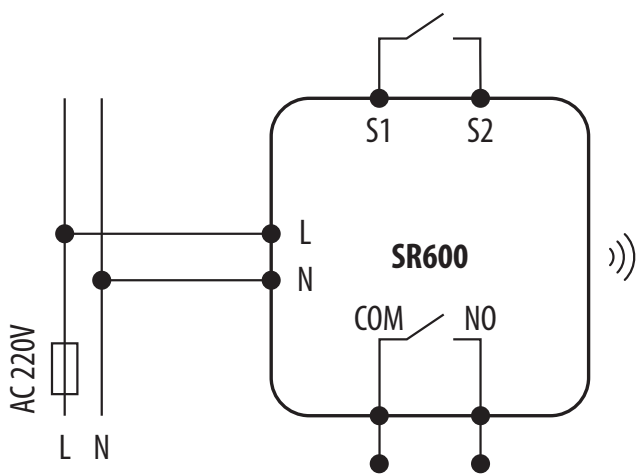









SR600

МОНТАЖНАЯ СХЕМА



ОПИСАНИЕ ПИКТОГРАММ

| | | | |
|---|---|---|--|
|  | Питание |  | Беспроводная связь |
| L, N | Питание 220V AC 50 Hz |  | Насос |
|  | Предохранитель |  | Электропривод клапана |
| COM, NO, NC | Беспотенциальные выходы |  | Датчик температуры |
| S, S1, S2 | Обозначения входов |  | Трехскоростной вентилятор 220V AC |
| SL | Потенциальный выход 220V AC 50 Hz |  | Любой электроприбор 220V AC 50Hz, в том числе и освещения |
|  | Нормально открытый контакт |  | Термоэлектрический привод |
|  | Нормально закрытый контакт |  | NSB - синхронизация снижения температуры с другими терморегуляторами |
|  | Переключающий контакт NC/COM/NO |  | Внешний нормально разомкнутый контакт |
|  | Беспотенциальные клеммы на плате управления котла для подключения внешнего терморегулятора (см. в инструкции к котлу) |  | Трансформатор |