



Quick Guide



## Εισαγωγή

Το SD600 είναι ένας έξυπνος, φωτοηλεκτρικός ανιχνευτής καπνού, εξαιρετικά χαμηλής ισχύος που λειτουργεί στην τεχνολογία ασύρματου δικτύου ZigBee. Ανιχνεύει την παρουσία καπνού σε πραγματικό χρόνο. Όταν εντοπιστεί καπνός πυρκαγιάς, η κόκκινη διάδος LED θα αρχίσει να αναβοβλίνει γρήγορα, ενώ το SD600 θα εκπέμψει έναν δυνατό ηχητικό συναγερμό. Όταν βρίσκεται σε κατάσταση online το SD600 συνεργάζεται με τη διαδικτυακή πύλη UGE600 και την εφαρμογή SALUS Smart Home App. Μπορείτε επίσης να χρησιμοποιήσετε το SD600 σε κατάσταση offline χωρίς σύνδεση στο διαδίκτυο (χωρίς την πύλη UGE600).

## Συμμόρφωση προϊόντος

Αυτό το προϊόν συμμορφώνεται με τις βασικές απαιτήσεις και άλλες σχετικές διατάξεις των οδηγιών RED 2014/53/EE και RoHS 2011/65/EE. Το πλήρες κείμενο της Δήλωσης Συμμόρφωσης της ΕΕ διατίθεται στην ιστοσελίδα: [www.saluslegal.com](http://www.saluslegal.com)

📶 2405-2480MHz; <14dBm

## Πληροφορίες ασφαλείας

Η χρήση του προϊόντος πρέπει να γίνεται σύμφωνα με τους κανονισμούς που ισχύουν στην συγκεκριμένη χώρα και στην ΕΕ. Η συσκευή πρέπει να χρησιμοποιείται μόνο για τον προβλεπόμενο σκοπό χρήσης και να διατηρείται σε στεγνό χώρο. Αυτό το προϊόν προορίζεται μόνο για χρήση σε εσωτερικούς χώρους κτιρίων. Η εγκατάσταση της συσκευής πρέπει να πραγματοποιείται από εξειδικευμένο άτομο και πρέπει να συμμορφώνεται με τους κανονισμούς που ισχύουν στη συγκεκριμένη χώρα και στην ΕΕ.

## Σημείωση

Μην τοποθετείτε τον ανιχνευτή καπνού σε μέρη με υψηλή θερμοκρασία, υψηλή υγρασία, σε χώρο με υψηλό θόρυβο ή παρεμβολές υψηλής συχνότητας. Αυτό το προϊόν είναι ένας οικιακός έξυπνος ανιχνευτής καπνού.

Όταν ανιχνεύσει τον καπνό, εκτός από την εκπομπή φωτεινών σημάτων, παράγει έναν δυνατό ήχο συναγερμού, αλλά δεν είναι μια συσκευή που μπορεί να σβήσει μια πυρκαγιά.

## Introducción

El SD600 es un detector de humo fotoeléctrico inteligente, con tecnología de red inalámbrica ZigBee de muy baja potencia. Es capaz de detectar en tiempo real la presencia de humo. Una vez que detecta el riesgo de incendio, el LED rojo parpadea rápidamente y la alarma sonora se activa alertando oportunamente. Para una conexión a Internet (modo on-line), el detector SD600 debe usarse con la Puerta de enlace Universal UGE600 y la aplicación SALUS Smart Home. También puede usar el detector SD600 sin conexión a Internet (modo off-line).

## Cumplimiento de producto

Cumple con las siguientes directivas: RED 2014/53 / EU y RoHS 2011/65 / EU. Visite en nuestra página web [www.saluslegal.com](http://www.saluslegal.com) para obtener una información completa.

📶 2405-2480MHz; <14dBm

## Información de seguridad

Úsese de acuerdo con las normativas. Use el dispositivo según su función prevista, manteniéndolo seco. Producto solo para uso en interior. La instalación debe ser realizada por una persona cualificada de acuerdo con las normativas nacionales y europeas.

## !Atención!

No instale el detector de humo en lugares con alta temperatura, mucha humedad, zona de ruido muy alto o interferencia de alta frecuencia.

Este producto es un detector de humo inteligente para el hogar y puede activar la alarma de luz y sonido cuando detecta humo, pero no puede apagar un incendio.

## Introdução

O SD600 é um detector de fumo fotoelétrico inteligente, com tecnologia de rede sem fio ZigBee de baixíssima potência. É capaz de detectar a presença de fumo em tempo real. Depois de detectar o risco de incêndio, o LED vermelho pisca rapidamente e o alarme sonoro é ativado para alertar em tempo hábil. Para uma conexão à Internet (modo online), o detector SD600 deve ser usado com a Porta de Enlace UGE600 e o aplicativo SALUS Smart Home. Também pode ser usado o detector SD600 sem uma conexão à Internet (modo offline).

## Conformidade do produto

stá em conformidade com as seguintes diretrizes: RED 2014/53 / EU e RoHS 2011/65 / EU. Visite nosso site [www.saluslegal.com](http://www.saluslegal.com) para obter informações completas.

📶 2405-2480MHz; <14dBm

## Informação de segurança

Use de acordo com os regulamentos. Use o dispositivo de acordo com a função pretendida, mantendo-o seco. Produto somente para uso interno. A instalação deve ser realizada por uma pessoa qualificada de acordo com os regulamentos nacionais e europeus.

## Atenção!

Não instale o detector de fumo em locais com alta temperatura, alta umidade, zona de ruído muito alto ou interferência de alta frequência.

Este produto é um detector de fumo doméstico inteligente e pode ativar o alarme de som e luz quando detecta fumo, mas não pode apagar um incêndio.

## Úvod

SD600 je inteligentný fotoelektrický dymový senzor, ktorý je navrhnutý pre prácu v bezdrôtovej sieti s technológiou ZigBee. Je schopný v reálnom čase detekovať prítomnosť dymu. Akonáhle zistí nebezpečenstvo požiaru, červená dióda rýchlo bliká a zvuková signalizácia vás včas upozorní. Pre pripojenie k internetu (režim online) musí byť SD600 používaný s internetovou bránou UG600 / UGE600 a aplikácií SALUS Smart Home. SD600 môžete tiež používať bez pripojenia k internetu (režim offline).

## Zhoda výrobku

Tento produkt spĺňa základné požiadavky a ostatné príslušné ustanovenia smerníc RED 2014/53 / EU a RoHS 2011/65 / EU. Úplné znenie vyhlásenia o zhode EÚ je k dispozícii na internetovej adrese: [www.saluslegal.com](http://www.saluslegal.com)

📶 2405-2480MHz; <14dBm

## Bezpečnostní informace

Použitie v súlade s EÚ a národnými predpismi. Len pre interiérové použitie. Udržujte prístroj úplne suchý. Tento výrobok musí byť inštalovaný oprávnenou osobou a v súlade so všetkými EÚ a národnými predpismi.

## Varovanie

Neinštalujte dymový senzor na miestach s vysokou teplotou, vysokou vlhkosťou, vysokou hlučnosťou alebo vysokofrekvenčným rušením.

Tento inteligentný dymový senzor je vhodný do domácnosti a môže spustiť svetelnú signalizáciu a zvukový alarm, keď detekuje dym. Neslúži na hasenie požiaru.

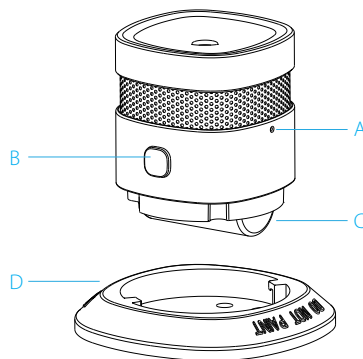

A 🇬🇷 Πλήκτρο Σύζευξης / Botón de red / Botão de rede / 🇨🇪 Tlačidlo siete

B 🇬🇷 Πλήκτρο Δοκιμή/Σίγαση / Botón de prueba/silencio / Botão de teste/silêncio / 🇨🇪 Test / tlačidlo stímania

C 🇬🇷 Μπαταρία / Pilhas / 🇪🇸 Pilas / 🇨🇪 Batérie

D 🇬🇷 Αφαιρούμενη θήκη / Suporte / 🇪🇸 Soporte / 🇨🇪 Držiak

🇬🇷 Ορθή τοποθέτηση / Correta localização / 🇪🇸 Ubicación correcta / 🇨🇪 Správne umiestnenie

🇬🇷 Επίπεδη οροφή / Techo plano / 🇪🇸 Teto plano / 🇨🇪 Plochý strop

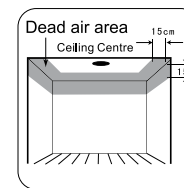

Η προτιμώμενη θέση εγκατάστασης για τον ανιχνευτή καπνού βρίσκεται στο κέντρο της οροφής καθώς η θερμότητα και ο καπνός ανεβαίνουν προς την οροφή και εξαπλώνονται πλευρικά. Κρατήστε μια απόσταση τουλάχιστον 30 εκατ. από τα φώτα και τις διακοσμήσεις και τουλάχιστον 15 εκατ. από τους τοίχους και τις γωνίες.

La ubicación adecuada para instalar el detector de humo es en el centro del techo porque el humo, el calor y los productos combustibles suben al techo y se extienden lateralmente. Mantenga una distancia de al menos 30 cm de las luces y decoraciones y una distancia de al menos 15 cm de las paredes y esquinas.

O local adequado para instalar o detector de fumo fica no centro do teto, porque a fumo, o calor e os produtos combustíveis sobem até o teto e se estendem lateralmente. Mantenha uma distância de pelo menos 30 cm das luzes e decorações e uma distância de pelo menos 15 cm das paredes e cantos.

Preferované miesto pre inštaláciu dymového senzora je v strede stropu, pretože dym, teplo a zvyšky po horení stúpajú k stropu a budú laterálne rozšírené. Udržujte vzdialenosť najmenej 30 cm od svetiel a dekorácií a vzdialenosť najmenej 15 cm od stien a rohov.

🇬🇷 Κεκλιμένη οροφή / Techo inclinado / 🇪🇸 Teto inclinado / 🇨🇪 Šikmý strop

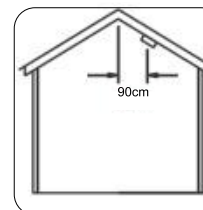

🇬🇷 Ο ανιχνευτής καπνού πρέπει να εγκατασταθεί σε απόσταση 90 εκατ. από την κορυφή της οροφής (βλ. εικόνα).

🇬🇷 Instale el detector de humo a una distancia horizontal de 90 cm de la parte más alta del techo.

🇬🇷 Instale o detector de fumo a uma distância horizontal de 90 cm da parte mais alta do teto.

🇬🇷 Inštalujte dymový senzor v horizontálnej vzdialenosti 90 cm od hornej časti stropu.

🇬🇷 Λειτουργία πλήκτρου / Funções do botão / 🇪🇸 Funciones del botón / 🇨🇪 Funkcie tlačidla

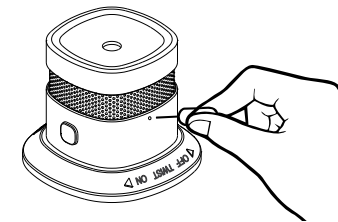

🇬🇷 Για να θέσετε την συσκευή σε λειτουργία σύζευξης, πατήστε και κρατήστε πατημένο το πλήκτρο σύζευξης για 3 δευτερόλεπτα.

🇬🇷 Για να αποσυνδέσετε, αφαιρέσετε την συσκευή από το δίκτυο, πατήστε και κρατήστε πατημένο το πλήκτρο σύζευξης για 5 δευτερόλεπτα.

🇬🇷 Para configurar el dispositivo en modo de emparejamiento, mantenga presionado el botón de red durante 3 segundos.

🇬🇷 Para desconectar el dispositivo de la red, mantenga presionado el botón de red durante 5 segundos.

🇬🇷 Para configurar o dispositivo no modo de emparelhamento, mantenha carregado o botão de rede por 3 segundos.

🇬🇷 Para desligar o dispositivo da rede, mantenha carregado o botão de rede por 5 segundos.

🇬🇷 Ak chcete zariadenie nastaviť do režimu párovania, stlačte a podržte tlačidlo siete na 3 sekundy.

🇬🇷 Ak chcete zariadenie odpojiť od siete, stlačte a podržte tlačidlo siete po dobu 5 sekúnd.

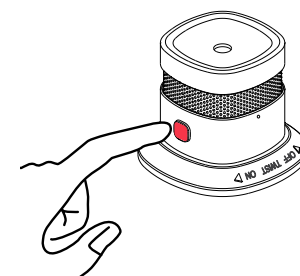

🇬🇷 Για να θέσετε σε δοκιμή ή να απενεργοποιήσετε τον συναγερμό, πατήστε και κρατήστε πατημένο το πλήκτρο Test/Mute για 3 δευτερόλεπτα.

🇬🇷 Para probar o silenciar la alarma, mantenga presionado el botón Prueba / Silencio durante 3 segundos.

🇬🇷 Para testar ou silenciar o alarme, mantenha carregado o botão Teste / Silêncio por 3 segundos.

🇬🇷 Ak chcete vyskúšať alebo vypnúť zvukový alarm, podržte stlačené tlačidlo Test / Mute na 3 sekundy.



Κατάσταση	Δίοδος LED	Ήχος συναγερμού
Αναμονή	Η κόκκινη δίοδος αναβοσβήνει κάθε 53 δευτερόλεπτα	Δεν αφορά
Δοκιμή	Η κόκκινη δίοδος αναβοσβήνει γρήγορα	Γρήγορο "Di-Di-Di"
Συναγερμός	Η κόκκινη δίοδος αναβοσβήνει γρήγορα	Γρήγορο "Di-Di-Di"
Σίγαση	Η κόκκινη δίοδος αναβοσβήνει κάθε 10 δευτερόλεπτα	Δεν αφορά
Χαμηλή στάθμη μπαταρίας	Η κόκκινη δίοδος αναβόσβησε μια φορά	"Di" κάθε 53 δευτερόλεπτα
Σφάλμα	Η κόκκινη δίοδος αναβοσβήνει διπλά κάθε 53 δευτερόλεπτα	Διπλό "Di-Di" κάθε 53 δευτερόλεπτα
Λειτουργία σύζευξης	Η πράσινη δίοδος αναβοσβήνει 5 φορές ανά δευτερόλεπτο	Δεν αφορά
Επιτυχής σύζευξης	Η πράσινη δίοδος ανάβει για 3 δευτερόλεπτα	Δεν αφορά
Ανεπιτυχής σύζευξης	Η πράσινη δίοδος αναβοσβήνει αργά (δύο φορές ανά δευτερόλεπτο) έξι φορές	Δεν αφορά
Αποσυνδεδεμένη συσκευή	Η κόκκινη δίοδος ανάβει, στη συνέχεια η πράσινη δίοδος αναβοσβήνει αργά έξι φορές	Δεν αφορά



Estado	LED	Sonido alarma
Reposo	El LED rojo parpadea cada 53 segundos	N/A
Test	El LED rojo parpadea rápidamente	rápido "Di-Di-Di"
Alarma	El LED rojo parpadea rápidamente	rápido "Di-Di-Di"
Silenciado	El LED rojo parpadea cada 10 segundos	N/A
Baja potencia	LED rojo parpadeó una vez	"Di" cada 53 segundos
Fallo	El LED rojo parpadeó dos veces cada 53 segundos	"Di-Di" dos veces por cada 53 segundos
Modo de emparejamiento	El LED verde parpadea 5 veces por segundo	N/A
Emparejamiento exitoso	LED verde fijo durante 3 segundos	N/A
Emparejamiento fallido	El LED verde parpadea lentamente (dos veces por segundo) seis veces	N/A
Desconectar	El LED rojo se enciende, luego el LED verde parpadea lentamente seis veces	N/A



Estado	LED	Som alarme
Reposo	O LED vermelho pisca cada 53 segundos	N/A
Test	O LED vermelho pisca rapidamente	rápido "Di-Di-Di"
Alarma	O LED vermelho pisca rapidamente	rápido "Di-Di-Di"
Silenciado	O LED vermelho pisca cada 10 segundos	N/A
Baixa potência	O LED vermelho pisca uma vez	"Di" cada 53 segundos
Falha	O LED vermelho pisca duas vezes cada 53 segundos	"Di-Di" duas vezes cada 53 segundos
Modo de emparelhamento	O LED verde pisca 5 vezes por segundo	N/A
Emparelhamento exitoso	LED verde fixo durante 3 segundos	N/A
Emparelhamento fallido	O LED verde pisca lentamente (duas vezes por segundo) seis vezes	N/A
Desligar	O LED vermelho acende, logo O LED verde pisca lentamente seis vezes	N/A



Stav	LED	Zvuk alarmu
Pohotovostný režim	Červená LED bliká každých 53 s	Nie je
Test	Červená LED dióda rýchlo bliká	rychlé "Di-Di-Di"
Alarm	Červená LED dióda rýchlo bliká	rychlé "Di-Di-Di"
Stlmiť	Červená LED bliká každých 10 sekúnd	Nie je
Nízka spotreba	Červená LED blikne raz	"Di" každých 53 sekúnd
Chyba	Červená LED blikne dvakrát každých 53 s	"Di-Di" dvakrát za každých 53 sekúnd
Režim párovania	Zelená LED bliká 5 krát za sekundu	Nie je
Párovanie úspešné	Zelená LED svieti po dobu 3 sekúnd	Nie je
Párovanie neúspešné	Zelená LED bliká pomaly (dvakrát za sekundu) šesťkrát	Nie je
Odpojiť	Červená LED sa rozsvieti a zelená LED blikne šesťkrát pomaly	Nie je

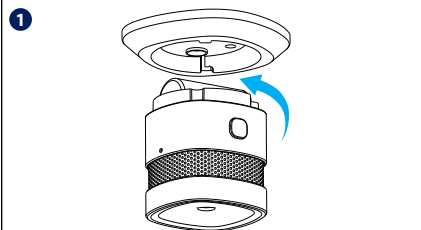

Περιστρέψτε τον αισθητήρα αριστερόστροφα για να τον διαχωρίσετε από την αφαιρούμενη θήκη.

Gire el sensor en sentido antihorario para separarlo del soporte.

Gire o sensor no sentido anti-horário para separá-lo do suporte.

Otočte senzor proti smeru hodinových ručičiek, aby ste ho oddelili od držiaka.

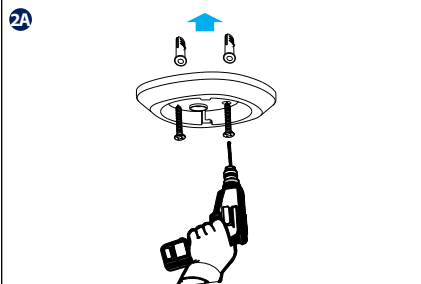

Τοποθετήστε την αφαιρούμενη θήκη χρησιμοποιώντας τις βίδες ή την παρεχόμενη ταινία διπλής όψης.

Instale el soporte utilizando los tornillos o la cinta de doble cara provista.

Instale o suporte com os parafusos ou fita dupla face disponível.

Namontujte držiak pomocou skrutiek alebo obojstrannej pásky.

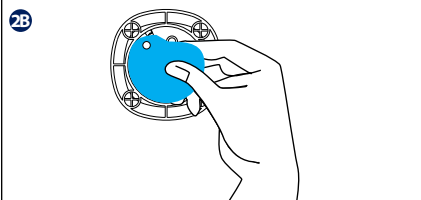

Αφαιρέστε την ταινία διπλής όψης και κολλήστε την αφαιρούμενη θήκη στην οροφή.

Retire la cinta de doble cara y pegue el soporte en el techo.

Retire a fita dupla face e cole o suporte no teto.

Odstraňte obojstrannú pásku a zasuňte alarm do stropu.

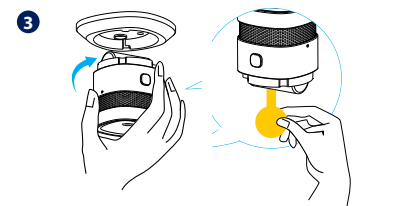

Αφαιρέστε τη μονωτική ταινία της μπαταρίας για να ενεργοποιήσετε τον αισθητήρα και τοποθετήστε τον στην αφαιρούμενη θήκη περιστρέφοντάς δεξιόστροφα.

Retire la tira aislante de las pilas para encender el detector y gire el sensor hacia la derecha en el soporte.

Retire a tira isolante das pilhas para acender o detector e gire o sensor para a direita no suporte.

Odstraňte izolačnú pásku akumulátora, aby ste zapli detektor a otočte snímač v smere hodinových ručičiek do držiaka.

Savienošana pāri ar lietojumprogrammu    Emparejamiento App  
Emparelhamento App    Párovanie v aplikácii



Μεταβείτε στην εφαρμογή    Ir a la aplicación  
Ir ao aplicativo    Prejdite do aplikácie

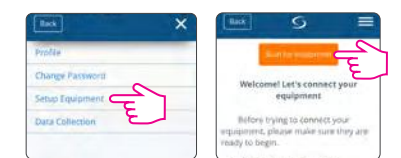
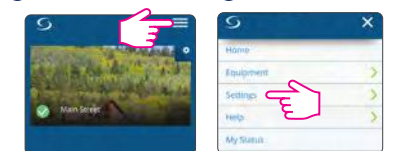

Πιέστε και κρατήστε πατημένο το πλήκτρο σύζευξης για 3 δευτερόλεπτα.

Mantenga presionado el botón de red durante 3 segundos.

Mantenha carregado o botão de rede durante 3 segundos.

Stlačte a podržte tlačidlo siete na 3 sekundy.

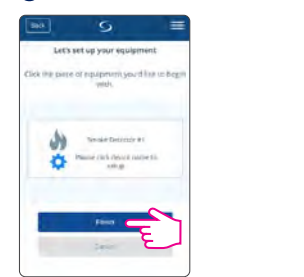
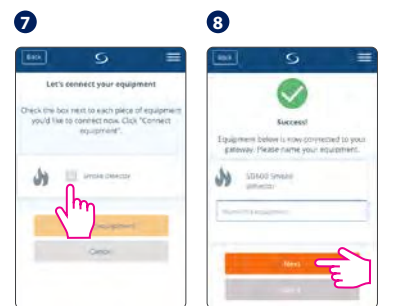

Εικόνα στην εφαρμογή    Pantalla de la aplicación  
Ecrã do aplicativo    Zobrazenie ovládacieho panela

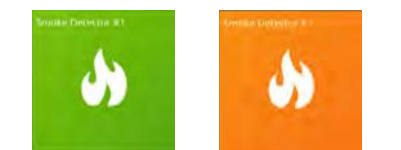

Απουσία καπνού    Καπνού  
No humo    Humo  
No fumo    Fumo  
Žiadny dym    Dym

Αντικατάσταση μπαταρίας    Cambio de pila  
Mudança de pilha    Výmena batérie

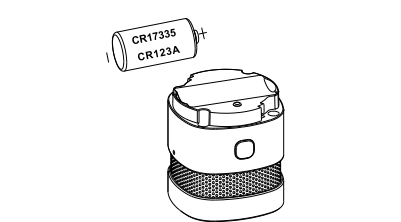

Αντικαταστήστε τη μπαταρία, τηρώντας την σωστή πολικότητα.

Reemplace la pila manteniendo la polaridad correcta.

Troque as pilhas mantendo a polaridade correta.

Vyberte starú a vložte novú batériu pri dodržaní polarity.