



Quick Guide



Introduction

SD600 is a smart photoelectric smoke sensor, with ultra-low-power ZigBee wireless network technology design. It is capable of real-time detecting the presence of smoke. Once it detects danger of fire smoke, the red LED flashes rapidly and the sound alarm will alert you timely. For an internet connection (Online Mode), SD600 must be used with the Universal Gateway UG600/UGE600 and the SALUS Smart Home App. You can also use SD600 without an internet connection (Offline Mode).

Product Compliance

This product complies with the essential requirements and other relevant provisions of the following EU Directives: RED 2014/53/EU and RoHS 2011/65/EU. Full text of the EU Declaration of Conformity is available on www.saluslegal.com

2405-2480MHz; <14dBm

Safety Information

Use in accordance to national and EU regulations. Use the device as intended, keeping it in dry condition. Product for indoor use only. Installation must be carried out by a qualified person in accordance to national and EU regulations.

Warning

Do not install the smoke detector in places with high temperature, high humidity, high noise area or high frequency interference.

This product is a household smart smoke detector and it can trigger the flash and sound alarm when it detects smoke, but it cannot put out a fire.

Introdução

O SD600 é um detetor de fumo fotoelétrico inteligente de ultra-baixa potência que funciona a base de tecnologia sem fios ZigBee. O dispositivo deteta a presença de fumo em tempo real. Ao detetar o fumo, o LED vermelho piscará rapidamente e o SD600 soará um alarme alto. Em modo online, o dispositivo SD600 trabalha com o portal da Internet UGE600 e o aplicativo SALUS Smart Home App. Pode também utilizar o dispositivo SD600 em modo offline sem uma ligação à Internet (sem o portal da Internet UGE600).

Conformidade do produto

Este produto cumpre os requisitos essenciais e outras disposições relevantes da RED 2014/53/UE e da RoHS 2011/65/UE. O texto completo da Declaração de Conformidade da UE está disponível no seguinte endereço da Internet: www.saluslegal.com 2405-2480 MHz; <14 dBm

2405-2480MHz; <14dBm

Segurança

Utilizar de acordo com as regulamentações nacionais e da UE. Utilize o dispositivo como pretendido, mantendo o dispositivo seco. O produto é destinado a uma utilização no interior de edifícios. A instalação deve ser realizada por uma pessoa qualificada, de acordo com as regras do país e da UE.

Nota

Não instale o detetor de fumo em áreas com altas temperaturas, humidade, áreas de alto ruído ou interferências de alta frequência.

Este produto é um detetor de fumo inteligente doméstico. Quando deteta o fumo, soa um alarme alto e emite flashes de luz, mas não é um dispositivo que pode apagar um incêndio.

Eισαγωγή

To SD600 είναι ένας έξυπνος, φωτοηλεκτρικός ανιχνευτής καπνού, εξαιρετικά χαμηλής ισχύος που λειτουργεί στην τεχνολογία ασύρματου δικτύου ZigBee. Ανιχνεύει την παρουσία καπνού σε πραγματικό χρόνο. Όταν εντοπιστεί καπνός πυρκαγιάς, η κόκκινη διόδος LED θα αρχίσει να αναβοβλίνει γρήγορα, ενώ το SD600 θα εκπέμψει έναν δυνατό ηχητικό συναγερμό. Όταν βρίσκεται σε κατάσταση online το SD600 συνεργάζεται με τη διαδικτυακή πύλη UGE600 και την εφαρμογή SALUS Smart Home App. Μπορείτε επίσης να χρησιμοποιήσετε το SD600 σε κατάσταση offline χωρίς σύνδεση στο διαδίκτυο (χωρίς την πύλη UGE600).

Συμμόρφωση προϊόντος

Αυτό το προϊόν συμμορφώνεται με τις βασικές απαιτήσεις και άλλες σχετικές διατάξεις των οδηγιών RED 2014/53/EE και RoHS 2011/65/EE. Το πλήρες κείμενο της Δήλωσης Συμμόρφωσης της ΕΕ διατίθεται στην ιστοσελίδα: www.saluslegal.com 2405-2480MHz; <14dBm

2405-2480MHz; <14dBm

Πληροφορίες ασφαλείας

Η χρήση του προϊόντος πρέπει να γίνεται σύμφωνα με τους κανονισμούς που ισχύουν στην συγκεκριμένη χώρα και στην ΕΕ. Η συσκευή πρέπει να χρησιμοποιείται μόνο για τον προβλεπόμενο σκοπό χρήσης και να διατηρείται σε στεγνό χώρο. Αυτό το προϊόν προορίζεται μόνο για χρήση σε εσωτερικούς χώρους κτιρίων. Η εγκατάσταση της συσκευής πρέπει να πραγματοποιείται από εξειδικευμένο άτομο και πρέπει να συμμορφώνεται με τους κανονισμούς που ισχύουν στη συγκεκριμένη χώρα και στην ΕΕ.

Σημείωση

Μην τοποθετείτε τον ανιχνευτή καπνού σε μέρη με υψηλή θερμοκρασία, υψηλή υγρασία, σε χώρο με υψηλό θόρυβο ή παρεμβολές υψηλής συχνότητας. Αυτό το προϊόν είναι ένας οικιακός έξυπνος ανιχνευτής καπνού.

Όταν ανιχνεύσει τον καπνό, εκτός από την εκπομπή φωτεινών σημάτων, παράγει έναν δυνατό ήχο συναγερμού, αλλά δεν είναι μια συσκευή που μπορεί να βησιεί μια πυρκαγιά.

Uvod

SD600 je inteligentni fotoelektrični detektor dima s ultra niskom potrošnjom struje, radi u tehnologiji bežične mreže ZigBee. Otkriva prisutnost dima u stvarnom vremenu. Kada otkrije dim požara, crvena LED lampica će brzo žmigati, a SD600 će emitirati glasni zvučni signal. U online modu SD600 surađuje s internet pristupnikom UGE600 i aplikacijom SALUS Smart Home App. SD600 možete koristiti i offline bez priključka na internet (bez pristupnika UGE600).

Sukladnost proizvoda

Ovaj proizvod udovoljava osnovnim zahtjevima i ostalim relevantnim propisima Direktiva 2014/53/EU (RED) i RoHS 2011/65/EU. Cjelovit tekst izvještaja o sukladnosti EU dostupan je na sljedećoj internet adresi: www.saluslegal.com 2405-2480MHz; <14dBm

2405-2480MHz; <14dBm

Sigurnost

Koristite u skladu s propisima važećim u određenoj zemlji i na području EU. Koristite uređaj u skladu s namjenom, održavajući u suhoj okolini. Uređaj je namijenjen isključivo za uporabu u interijerima. Instalaciju mora provesti kvalificirana osoba, u skladu s propisima važećim u određenoj državi i u EU.

Pozor

Ne postavljajte detektor dima na mjesta s visokom temperaturom, visokom vlagom, velikom bukom ili visokofrekventnim smetnjama.

Ovaj je proizvod kućni pametni detektor dima. Kada detektira dim, uz žmiganje pokreće i glasan zvuk alarma, ali to nije uređaj koji može ugasiti požar.

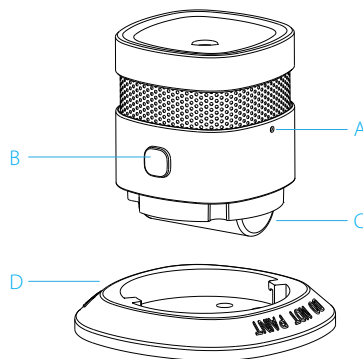

- A Network Button / Botão de emparelhamento / Πλήκτρο Σύζευξης / Tipka za uparivanje
- B Test / Mute Button / Botão Teste / Silenciar / Πλήκτρο Δοκιμή/Σίγαση / Tipka Test/Isključi zvuk
- C Battery / Bateria / Μπαταρία / Bateria
- D Bracket / Αφαιρούμενη θήκη / Pega / Drška

Proper Placement / Ορθή τοποθέτηση / Localização correta / Pravilna lokacija

- Flat Ceiling / Teto plano / Επίπεδη οροφή / Ravan strop

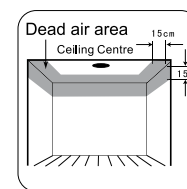

The preferred location to install the smoke detector is in the centre of the ceiling because smoke, heat and combustible products rise to the ceiling and will laterally spread. Keep at least 30 cm distance from lights and decorations and at least 15 cm distance from walls and corners.

O local de instalação preferido para o detetor de fumo é no meio do teto, à medida que o calor e o fumo sobem para o teto e se espalham lateralmente. Mantenha uma distância de pelo menos 30 cm das luzes e decorações e pelo menos 15 cm de distância das paredes e cantos.

Η προτιμώμενη θέση εγκατάστασης για τον ανιχνευτή καπνού βρίσκεται στο κέντρο της οροφής καθώς η θερμότητα και ο καπνός ανεβαίνουν προς την οροφή και εξαπλώνονται πλευρικά. Κρατήστε μια απόσταση τουλάχιστον 30 εκατ. από τα φώτα και τις διακοσμήσεις και τουλάχιστον 15 εκατ. από τους τοίχους και τις γωνίες.

Preferirano mjesto postavljanja detektora dima se nalazi u sredini stropa, jer se toplina i dim dižu prema stropu i šire bočno. Čuvajte udaljenost najmanje 30 cm od svjetala i dekoracija i minimalno 15 cm od zidova i uglova.

- Sloping Ceiling / Teto inclinado / Κεκλιμένη οροφή / Kosi strop

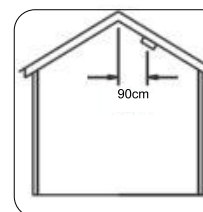

Please install the smoke detector at 90 cm horizontal distance from the ceiling top.

O detetor de fumo deve ser instalado a 90 cm da parte superior do teto (ver figura).

O ανιχνευτής καπνού πρέπει να εγκατασταθεί σε απόσταση 90 εκατ. από την κορυφή της οροφής (βλ. εικόνα).

Detektor dima treba instalirati na udaljenosti od 90 cm od vrha stropa (vidi sliku).

Button Operation / Λειτουργία πλήκτρου / Funcionamento do botão / Funkcije tipki

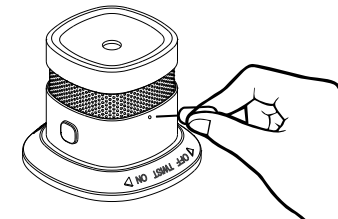

To set the device into pairing mode, press and hold the network button for 3 seconds.

To disconnect the device from the network, press and hold the network button for 5 seconds.

Para definir o modo de emparelhamento do dispositivo, pressione e segure o botão de emparelhamento por 3 segundos.

Para desconectar o dispositivo da rede, pressione e segure o botão de emparelhamento por 5 segundos.

Για να θέσετε την συσκευή σε λειτουργία σύζευξης, πατήστε και κρατήστε πατημένο το πλήκτρο σύζευξης για 3 δευτερόλεπτα.

Για να αποσυνδέσετε, αφαιρέσετε την συσκευή από το δίκτυο, πατήστε και κρατήστε πατημένο το πλήκτρο σύζευξης για 5 δευτερόλεπτα.

Da biste uređaj postavili u funkciju uparivanja, stisnite i pridržite tipku uparivanja 3 sekunde.

Da biste uređaj uklonili iz mreže, stisnite i pridržite tipku uparivanja 5 sekundi.

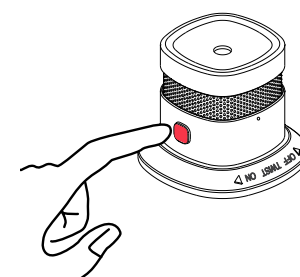

To test or to mute the alarm, press and hold the Test / Mute Button for 3 seconds.

Para testar ou desativar o alarme, pressione e segure o botão Teste / Silenciar por 3 segundos.

Για να θέσετε σε δοκιμή ή να απενεργοποιήσετε τον συναγερμό, πατήστε και κρατήστε πατημένο το πλήκτρο Test/Mute για 3 δευτερόλεπτα.

Da biste testirali ili isključili alarm, pritisnite i pridržite tipku Test/Mute 3 sekunde.



State	LED	Alarm Sound
Standby	Red LED flashes every 53 sec	N/A
Test	Red LED flashes quickly	rapid "Di-Di-Di"
Alarm	Red LED flashes quickly	rapid "Di-Di-Di"
Mute	Red LED flashes every 10 sec	N/A
Low Power	Red LED flashed one time	"Di" every 53 sec
Fault	Red LED flashed twice every 53 sec	"Di-Di" twice for every 53 sec
Pairing mode	Green LED flashes 5 times per sec	N/A
Pairing successful	Green LED solid for 3 sec	N/A
Pairing unsuccessful	Green LED flashes slowly (twice per sec) six times	N/A
Disconnect	Red LED turns on, then Green LED flashed slowly six times	N/A



Status	LED	Som de alarma
Modo de espera	O LED <b>vermelho</b> pisca a cada 53 segundos	Não é aplicável
Teste	O LED <b>vermelho</b> pisca rapidamente	"Di-Di-Di" rápido
Alarme	O LED <b>vermelho</b> pisca rapidamente	"Di-Di-Di" rápido
Mudo	O LED <b>vermelho</b> pisca a cada 10 segundos	Não é aplicável
Bateria fraca	O LED <b>vermelho</b> piscou uma vez	"Di" a cada 53 segundos
Erro	O LED <b>vermelho</b> pisca duas vezes a cada 53 segundos	Duplo "Di-Di" a cada 53 segundos
Modo de emparelhamento	O LED <b>verde</b> pisca 5 vezes por segundo	Não é aplicável
Processo de emparelhamento terminado com êxito	O LED <b>verde</b> ilumina por 3 segundos	Não é aplicável
Processo de emparelhamento terminado sem êxito	O LED <b>verde</b> pisca lentamente (duas vezes por segundo) seis vezes	Não é aplicável
Dispositivo desconectado	O LED <b>Vermelho</b> acende, então o LED <b>Verde</b> pisca lentamente seis vezes	Não é aplicável



Κατάσταση	Δίοδος LED	Ήχος συναγερμού
Αναμονή	Η κόκκινη δίοδος αναβοσβήνει κάθε 53 δευτερόλεπτα	Δεν αφορά
Δοκιμή	Η κόκκινη δίοδος αναβοσβήνει γρήγορα	Γρήγορο "Di-Di-Di"
Συναγερμός	Η κόκκινη δίοδος αναβοσβήνει γρήγορα	Γρήγορο "Di-Di-Di"
Σίγαση	Η κόκκινη δίοδος αναβοσβήνει κάθε 10 δευτερόλεπτα	Δεν αφορά
Χαμηλή στάθμη μπαταρίας	Η κόκκινη δίοδος αναβοσβήνει μια φορά	"Di" κάθε 53 δευτερόλεπτα
Σφάλμα	Η κόκκινη δίοδος αναβοσβήνει διπλά κάθε 53 δευτερόλεπτα	Διπλό "Di-Di" κάθε 53 δευτερόλεπτα
Λειτουργία σύζευξης	Η πράσινη δίοδος αναβοσβήνει 5 φορές ανά δευτερόλεπτο	Δεν αφορά
Επιτυχής σύζευξης	Η πράσινη δίοδος ανάβει για 3 δευτερόλεπτα	Δεν αφορά
Ανεπιτυχής σύζευξης	Η πράσινη δίοδος αναβοσβήνει αργά (δύο φορές ανά δευτερόλεπτο) έξι φορές	Δεν αφορά
Αποσυνδεδεμένη συσκευή	Η κόκκινη δίοδος ανάβει, στη συνέχεια η πράσινη δίοδος αναβοσβήνει αργά έξι φορές	Δεν αφορά



Stanje	LED dioda	Zvuk alarma
Spremnost	Crvena LED dioda žmiga svakih 53 sek	Ne tiče se
Test	Crvena LED dioda žmiga brzo	Brzi "Di-Di-Di"
Alarm	Crvena dioda žmiga brzo	Brzi "Di-Di-Di"
Stišavanje	Crvena LED dioda žmiga svakih 10 sek	Ne tiče se
Slaba baterija	Crvena dioda je žmigнула jednom	"Di" svake 53 sek
Pogreška	Crvena dioda žmiga dva puta svake 53 sek	Dvostruko "Di-Di" svakih 53 sek
Funkcija uparivanja	Zelena dioda žmiga 5 puta u sekundi	Ne tiče se
Uspješno uparivanje	Zelena dioda svijetli 3 sekunde	Ne tiče se
Neuspješno uparivanje	Zelena dioda žmiga polako (dva puta u sek) šest puta	Ne tiče se
Uređaj nije povezan	Crvena se uključuje, zatim Zelena dioda žmiga polako šest puta	Ne tiče se

- Rotate the sensor anticlockwise to separate it from the bracket.
 Remova a correia isolante da bateria para ligar o sensor e montá-lo no suporte girando-o no sentido horário.
 Gire o sensor no sentido anti-horário para separá-lo da alça.
 Okrenite senzor u smjeru suprotnom od kazaljke na satu da ga odvojite od držača.

- Install the bracket using the screws or the provided double-sided tape.
 Coloque a pega com parafusos ou a fita dupla face fornecida.
 Τοποθετήστε την αφαιρούμενη θήκη χρησιμοποιώντας τις βίδες ή την παρεχόμενη ταινία διπλής όψης.
 Montirajte držač pomoću vijaka ili dostavljene obostrane trake.

- Remove the double-sided tape and stick the alarm into the ceiling.
 Remova a fita de dupla face e cole a alça no teto.
 Αφαιρέστε την ταινία διπλής όψης και κολλήστε την αφαιρούμενη θήκη στην οροφή.
 Skinite obostranu traku i zalijepite držač na strop.

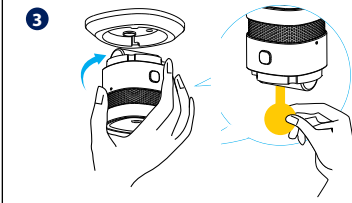

- Remove the battery insulating strip to turn on the detector and rotate the sensor clockwise into the bracket.
 Remova a correia isolante da bateria para ligar o sensor e montá-lo no suporte girando-o no sentido horário.

- Αφαιρέστε τη μονωτική ταινία της μπαταρίας για να ενεργοποιήσετε τον αισθητήρα και τοποθετήστε τον στην αφαιρούμενη θήκη περιστρέφοντάς δεξιόστροφα.
 Uklonite izolacijsku traku baterije da biste uključili senzor i pričvrstite ga u držač okretanjem u smjeru kazaljke na satu.

App Pairing / Savienošana pári ar lietojumprogrammu  
 Emparelhamento com um aplicativo / Uparivanje s aplikacijom



- Go to the App / Μεταβείτε στην εφαρμογή  
 Vá para o aplicativo / Udiite u aplikaciju

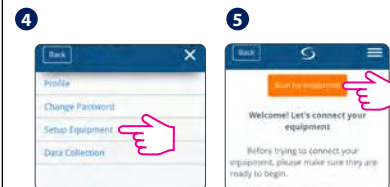
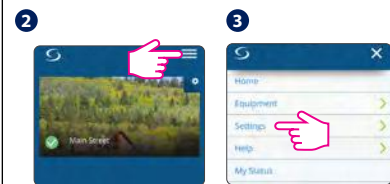

- Press and hold the network button for 3 seconds.
 Pressione e segure o botão de emparelhamento por 3 segundos.
 Πιέστε και κρατήστε πατημένο το πλήκτρο σύζευξης για 3 δευτερόλεπτα.
 Pritisnite i pridržite tipku uparivanja 3 sekunde.

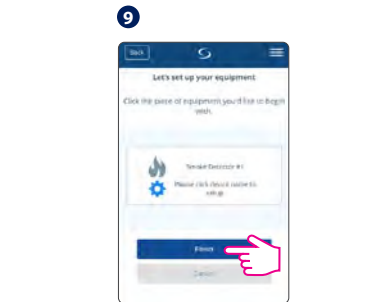
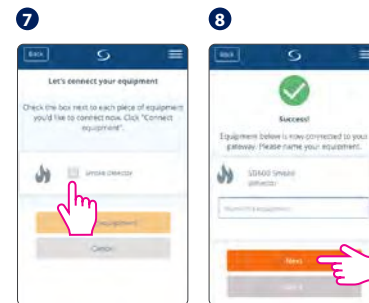

Dashboard display / Εικονίδια στην εφαρμογή  
 Piktogramas programelėje / Íkone u aplikaciji



Battery replacement / Αντικατάσταση μπαταρίας  
 Substituição da bateria / Zamjena baterije

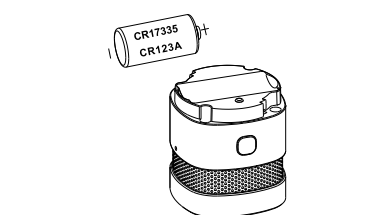

- Replace the battery following the correct polarity.
 Substitua a bateria de acordo com a polaridade correta.
 Αντικαταστήστε τη μπαταρία, τηρώντας την σωστή πολικότητα.
 Zamijenite bateriju uz ispravno postavljanje.