



Introduktion

SD600 er en trådløs (ZigBee) intelligent røgalarm, med lavt forbrug. Den er i real tid i stand til at registrere tilstedeværelsen af røg. Når sensor har detekteret røg blinker den røde LED hurtigt, og en lydalarmer vil advare dig rettidigt. For tilslutning til SALUS Smart Home og overvågning via internettet skal SD600 bruges sammen med Salus Gateway UG600. SD600 kan naturligtvis også bruges uden internet (Offline mode).

Produktoverensstemmelse

Dette produkt er i overensstemmelse med de grundlæggende krav og andre relevante bestemmelser i direktiverne RED 2014/53/EU og RoHS 2011/65/EU. EU-overensstemmelseserklæringens fulde tekst er tilgængelig på følgende internetadresse: www.saluslegal.com

(P) 2405-2480MHz; <14dBm

Sikkerhedsinformation

Brug i henhold til nationale og EU-bestemmelser. Brug enheden som til tænkt, hold den tør. Produktet er kun til indendørs brug. Installationen skal udføres af kvalificeret personale i henhold til national lovgivning og EU-bestemmelser.

ADVARSEL

Installer ikke røgalarmer på i områder med høj temperatur, høj luftfugtighed, eller hvor der er et højt støjområde eller en højfrekvent interferens.

Dette produkt er en røgalarm til husholdningsforbrug og dens opgave er at alamere via lys og lydalarmer, når der er registreret røg. Den kan ikke slukke en brand.

Johdanto

SD600 on älykäs fotoelektroninen savuhälytyn, joka toimii pienitehoisella ZigBee langattomalla verkotekniikalla. Se pystyy havaitsemaan reaaliaikaisesti savun läsnäolon. Kun se havaitsee tulipalon vaaran, punainen LED vilkkuu nopeasti ja äänimerkki alkaa hälyttämään. Nettiyhteyttä varten (Online-tilassa) SD600: ta on käytettävä Universal Gateway UG600 / UGE600: n ja SALUS Smart Home -sovelluksen kanssa. Voit myös käyttää SD600: ta ilman nettiyhteyttä (Offline-tilassa).

Tuotteen

Vaatimustenmukaisuus Tämä tuote täyttää direktiivien RED 2014/53/EU ja RoHS 2011/65/EU olennaiset vaatimukset ja muutosvelvoitteita olevat kohdat. Tuotteen EU-vaatimustenmukaisuusvakuutus on nähtävissä osoitteessa www.saluslegal.com

(P) 2405-2480MHz; <14dBm

Turvallisuusohjeet

Käytä tuotetta kansallisten määräysten ja EU:n säädösten mukaisesti. Käytä tuotetta sen suunniteltuun käyttötarkoitukseen ja pidä se kuivana. Tuote on tarkoitettu vain sisäkäyttöön. Tuotteen saa asentaa ainoastaan pätevä henkilö, ja asennus on suoritettava kansallisten määräysten ja EU:n säädösten mukaisesti.

Varoitus

Älä asenna savuhälytintä paikkoihin, joissa on korkea lämpötila, korkea kosteuspitoisuus, korkea melutaso tai suurtaajuinen häiriö.

Tämä tuote on kotalouduksessa käytettävä älykäs savuhälytyn, joka savua havaitsemaan voi laukaista valo- ja äänihälytyksen, mutta se ei voi sammuttaa tulta.

Introduksjon

SD600 er en intelligent fotoelektrisk røyk sensor, med ultralav styrke ZigBee trådløs teknologi design. Det kan sannstids- oppdage hvis det eksisterer røyk i luften. Etterat sensoren oppdager faren av den potensiale ildens- røyk, så skal den røde LED blinke på en rask måte og så skal de alarm lyden skal la Dere å vite om ilden i god tid. For en internett tilkopling (Online fase), må SD600 bli brukt med den Universal Getaway UG600/UGE600 og den SALUS Smart Home App. Dere kan også bruke SD600 uten en internett tilgang (Offline fase).

Produktsamsvar

Dette produktet er i samsvar med grunnleggende krav og andre relevante veiledninger av RED 2014/53/EU og RoHS 2011/65/EU. Hele teksten til EU samsvarserklæringen er tilgjengelig på følgende Internetadresse: www.saluslegal.com

(P) 2405-2480MHz; <14dBm

Sikkerhetsinformasjon

Brukes i henhold til nasjonale- og EU-forskrifter. Bruk enheten som tiltenkt, og hold den tørr. Produktet må kun brukes innendørs. Installasjon må utføres av en kvalifisert person i samsvar med nasjonale- og EU-forskrifter.

Varsel

Ikke installer den røykvarsleren i steder med høye temperaturer, høy fuktighet, høy bråk eller i områder med forstyrrelser.

Denne produkt er en røykvarsler intelligent, som kan bli brukt i private huser, og som skrur på den lysende og lyde alarm når røyken er oppdaget, men det ikke slukker ilden.

Introduktion

SD600 är en smart fotoelektrisk rökdetektor som använder ZigBee trådlös kommunikationstekniken. Den kan upptäcka i ett tidigt skede förekomsten av rök. När den upptäcker risken för brandrök blinkar den röda lysdioden snabbt och ljudlarmet kommer att varna dig i rätt tid. För en internetanslutning (Online Mode) måste SD600 användas med Universal Gateway UG600 / UGE600 och SALUS Smart Home appen. Man kan också använda SD600 utan en internetanslutning (Offline mode).

Produktöverensstämmelse

Denna produkt uppfyller de väsentliga kraven och andra relevanta bestämmelser i direktiv RED 2014/53/EU och RoHS 2011/65/EU. Den fullständiga texten för EU-försäkran om överensstämmelse finns på följande webbadress: www.saluslegal.com

(P) 2405-2480MHz; <14dBm

Säkerhetsinformation

Använd i enlighet med nationella och EU-förordningar. Använd enheten för avsett ändamål och håll den torr. Endast för inhemmsbruk. Monteringen måste utföras av en kvalificerad person i enlighet med nationella och EU-förordningar.

Varning!

Montera inte rökdetektorn på platser med höga temperaturer, hög luftfuktighet, hög ljudnivå eller högfrekvent störning.

Denna produkt är en smart rökdetektor för hushållet och den kan aktivera ljus- och ljudlarmet när den detekterar rök, men den kan inte släcka eld.

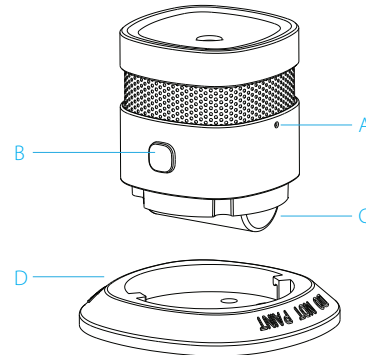

- A Netværksknapp Verkkopainike
- Nettwerk knapp Nätverksknapp
- B Test/ Mute Knap Testi/ Äänetön painike
- Test/stille knapp Test/Tyst knappen
- C Batteri Pariston
- Batteri Batteri
- D Beslag Kannatin
- Knekt Hällare

- Korrekt Placering Oikea sijoitus
- Passende lokalisering Ordentlig placering

- Fladt loft
- Suora katto
- Flat tak
- Slätt tak

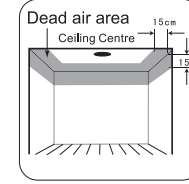

- Det fortrukne sted at installere røgalarmer er midt på loftet, fordi røg, varme og brændbare produkter stiger til loftet og spredt sig sidevæts. Hold mindst 30 cm afstand fra lys og andre dekorationer og hold mindst 15 cm afstand fra vægge og hjørner.

- Paras paikka savunilmaisimen asentamiseen on katon keskellä, koska savu, lämpö ja palavat tuotteet nousevat kattoon ja leviävät sivusuuntaan. Pidä vähintään 30 cm etäisyys valoista ja koristeista ja vähintään 15 cm etäisyys seinistä ja kulumista.

- Den foretrukket lokalisering for å installere røykvarsleren er i sentret av taket fordi røyken, varmen og de brennbare produkter går opp på taket og etterpå skal de gå til siden av sentret av taket. Bevar en avstand av 30 cm fra lys og dekorasjoner og en avstand av minst 15 cm fra vegger og hjørner.

- Den föredragna platsen för att montera rökdetektorn ligger i takets mitt, eftersom rök, värme och brännbara produkter stiger upp till taket och kommer att spridas i sidled. Håll minst 30 cm avstånd från ljus och dekorationer och minst 15 cm avstånd från väggar och hörn.

- Skrå lofter
- Kalteva katto
- Skrånet tak
- Lutande tak

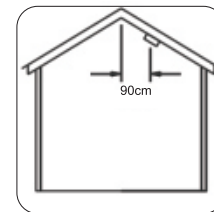

- Ved montering af røralarmen på skrå lofter, skal den mindst sidde 90 cm fra højeste punkt.

- Asenna savunilmaisimen 90 cm:n etäisyydelle katon keskipesteestä.

- Dere må installere røykvarsleren på en avstand av 90 cm fra toppen av takken.

- Vänligen installera rökdetektorn i 90 cm från takets övre del.

- Knapbetjening Painikkeet
- Styres med knapp Knappanvändning

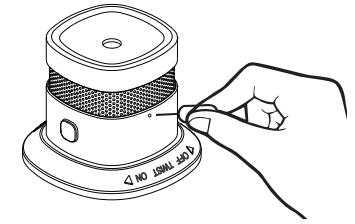

- For at indstille røgalarmer til parringstilstand, skal du trykke på netværksknappen og holde den nede i 3 sek.

- For at slette røgalarmer fra netværket, skal du trykke på netværksknappen og holde den nede i 5 sek.

- Jos haluat asettaa laitteen synkronointitilaan, pidä verkkopainiketta painettuna 3 sekuntia.

- Jos haluat irrottaa laitteen verkosta, pidä verkko-painiketta painettuna 5 sekuntia.

- For å sette apparaten på den synkroniserings fase, må Dere holde trukket knappen Nettwerk i 3 sekunder.

- For å bryte forbindelsen mellom apparaten og nettet, må Dere holde trukket knappen Nettwerk i 5 sekunder.

- För att ställa in enheten i synkroniseringsläge, håll Nätverk knappen intryckt i 3 sekunder.

- För att koppla enheten från nätverket, tryck och håll ner Nätverk knappen i 5 sekunder.

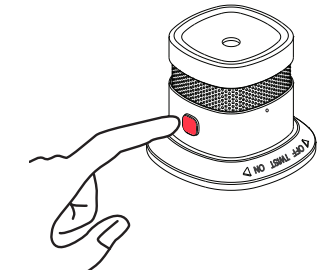

- For at enten teste eller mute røgalarmer trykkes på Test/ mute knappen i 3 sek.

- Jos haluat testata tai mykistää hälytyksen, pidä Testi / Äänetön-painiketta painettuna 3 sekuntia.

- For å testere eller deaktivere alarmen, oppretthold trukket knappen Test/stille knappen i 3 sekunder.

- För att testa eller inaktivera larmet, håll test / tyst knappen intryckt i 3 sekunder.



Status	LED	Alarm lyd
Standby	Red LED Blinker hver 53 sek.	N/A
Test	Red Led Blinker Hurtigt	Hurtigt "Di-Di-Di"
Alarm	Red Led Blinker Hurtigt	Hurtigt "Di-Di-Di"
Mute	Red LED blinker hver 10 sek.	N/A
Lav batteri	Red LED blinker en gang	"Di" hver 53 sek.
Fejl	Red LED blinker 2 gang hver 53 sek.	"Di-Di" 2 gang phver 53 sek.
Parings mode	Grøn LED blinker 5 gange pr. sek.	N/A
Paring succesfuld	Grøn LED lyser konstant i 3 sek.	N/A
Paring mislykkedes	Grøn LED blinker langsomt (2 gange pr sek) 6 gange	N/A
Afbrudt	Red LED tændt, og grøn LED blinker langsomt 6 gange	N/A



Tila	LED	Hälytysääni
Lepotila	Punainen LED-valo vilkkuu kerran 53 sekunnin välein	N/A
Testi	Punainen LED-valo vilkkuu nopeasti	Nopea "Di-Di-Di"
Hälytys	Punainen LED-valo vilkkuu nopeasti	Nopea "Di-Di-Di"
Ääneton	Punainen LED-valo vilkkuu kerran 10 sekunnin välein	N/A
Virta vähissä	Punainen LED-valo vilkkuu yksi kerta	"Di" kerran 53 sekunnin välein
Häiriö	Punainen LED-valo vilkkuu kaksi kertaa 53 sekunnin välein	"Di-Di" kaksi kertaa 53 sekunnin välein
Synkronointitila	Vihreä LED-valo vilkkuu 5 kertaa sekunnissa	N/A
Synkronointi onnistunut	Vihreä LED-valo palaa jatkuvasti 3 sekunniksi	N/A
Synkronointi ei onnistu	Vihreä LED-valo vilkkuu hitaasti (2 kertaa sekunnissa) kuusi kertaa	N/A
Irtikytkentä	Punainen LED-valo syttyy, sitten vihreä LED-valo vilkkuu hitaasti kuusi kertaa	N/A



Tilstand	LED	Alarm lyd
Beredskap/standby	Den røde KED blinker en gang hver 53 sekunder.	Utilgjengelig
Test	Den røde KED blinker fort	"Di-Di-Di" alarmen
Alarm	Den røde KED blinker fort	"Di-Di-Di" alarmen
Støyfri	Den røde KED blinker en gang etter 10 sekunder	Utilgjengelig
Tomt batteri	Den røde KED blinker bare en gang	"Di" alarmen en gang etter ett sekund
Feil	Den røde KED blinker to ganger etter 53 sekunder	"Di-Di" alarmen to ganger etter 53 sekunder
Synkroniseringsinnretning	Den grønne LED blinker 5 ganger etter ett sekund	Utilgjengelig
Vellykket synkronisering	Den grønne KED belyser i 3 sekunder	Utilgjengelig
Feil synkronisering	Den grønne KED blinker langsomt (to ganger etter ett sekund) seks ganger.	Utilgjengelig
Avkopling	Den røde KED blinker belyser, og Den grønne KED blinker langsomt seks ganger	Utilgjengelig



Läge	Lysdiöd (LED)	Larmljöd
Standby	Den röda lysdiöden blinkar varje 53: e sekunder	N/A
Test	Den röda lysdiöden blinkar snabbt	"Di-Di-Di" ljud alert
Larm	Den röda lysdiöden blinkar snabbt	"Di-Di-Di" ljud alert
Mute	Den röda lysdiöden blinkar varje 10: e sekunder	N/A
Läg effekt	Den röda lysdiöden blinkar en gång	"Di" varje 53 sekunder
Fel	Den röda lysdiöden blinkar 2 två gånger varje 53: e sekunder	"Di-Di" två gånger varje 53 sekunder
Synkroniseringsläge	Den gröna lysdiöden blinkar 5 gånger per sekunder	N/A
Lycad synkronisering	Grön fast lysdiöd för 3 sekunder	N/A
Mislyckad synkronisering	Den gröna lysdiöden blinkar långsamt (två gånger per sekund) sex gånger	N/A
Stänga av	Den röda lysdiöden tänds och den gröna lysdiöden blinkar långsamt sex gånger	N/A

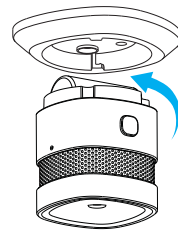

- Drej røgalarmen mod uret for at få den af beslaget.
- Kierrä anturia vastapäivään erottamaan se kannattimesta.
- Vend på sensoren mot urviseren for å ta det ut av knekten.
- Vrid sensorn moturs för att ta den bort från hållaren.

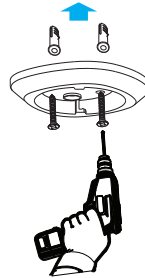

- Monter beslaget med de medfølgende skruer eller det dobbelt klæbende tape.
- Asenna kiinnike ruuveilla tai mukana toimitetulla kaksipuolisella teipillä.
- Installer knekten med å bruke skruene eller den tosidige banden (seig).
- Montera hållaren med hjälp av medföljande skruvar eller dubbel tejp.

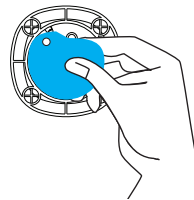

- Fjern isolering fra det dobbelt klæbende tape og monter det til loftet.
- Irrota kaksipuolinen teippi ja kiinnitä hälytin kattoon.
- Ta bort den sikkerhets ban og lim varsleren på taket.
- Ta bort teipen och fastna larmet i taket.

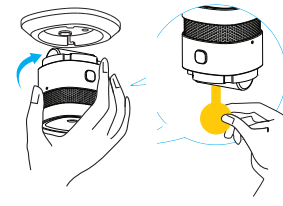

Fjern det plast isolering ved batteriets plus pol for at tænde røgalarmen. Drej derefter røgalarmen med uret på beslaget.

Irrota pariston eristysnauha kytkäkeiksi ilmaisimen päälle ja kierrä anturia myötäpäivään kiinnikkeeseen.

Ta bort den isolerende band for å skru på røykvarsleren og vend på den med urviseren for å sette varsleren i knekten.

Ta bort den dielektriska teipen for att starta på detektorn och vrid medurs för att fastna sensorn i hållaren.



- Gå til App Siirry Sovellukseen
- Gå til appen Gå till appen

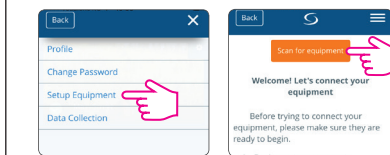
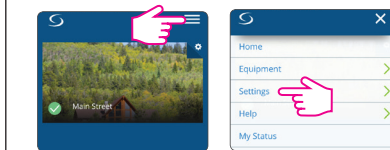

- Tryk og hold netværksknappen i 3 sek.
- Paina ja pidä verkkopainiketta painettuna 3 sekuntia.
- Oppretthold trukket knappen Nettverk i 3 sekunder.
- Håll Nätverk knappen intryckt i 3 sekunder.

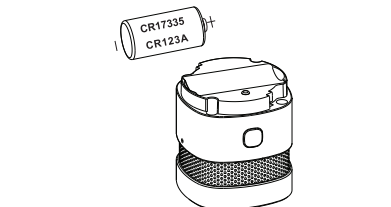
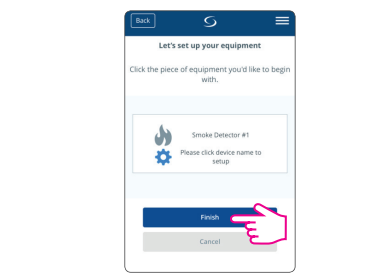
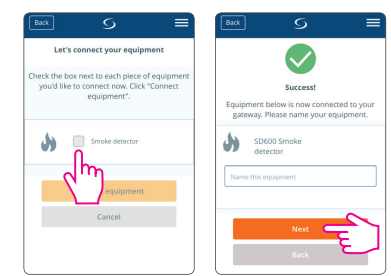

- Skift batterierne og sæt dem korrekt i, så polerne passer.
- Vaihda paristo ottaen huomioon oikea napaisuus.
- Dere må erstatte batterien med å oppfølge den rette polaritet.
- Byt ut batteriet enligt rätt polaritet.