



REGULATOR RT510 - PEŁNA INSTRUKCJA

 **SALUS**
CONTROLS

SPIS TREŚCI

1. Wprowadzenie.....	4
1.1 Zgodność produktu.....	4
1.2 Informacje dotyczące bezpieczeństwa.....	4
2. Informacje o produkcie.....	5
2.1 Zawartość opakowania.....	6
2.2 Wybierz właściwe miejsce dla regulatora.....	6
2.3 Montaż ścienny.....	7
3. Schemat podłączenia regulatora.....	8
4. Zanim zaczniesz (pierwsze uruchomienie).....	9
4.1 Opis ikon na wyświetlaczu LCD.....	9
4.2 Funkcje przycisków.....	9
4.3 Sekwencja pierwszego uruchomienia.....	10
5. Ustawienia użytkownika (podstawowe).....	11
5.1 Nastawa czasu.....	11
6. Wybór trybów pracy.....	12
6.1 Tryb ręczny - zmiana temperatury zadanej.....	12
6.2 Tryb automatyczny	13
6.3 Tymczasowe nadpisanie temperatury	14
6.4 Godzinowe nadpisanie temperatury.....	14
6.5 Tryb przeciwarzamroziowy.....	15
6.6 Tryb wakacje.....	15
6.7 Tryb uśpienia.....	16
6.8 Stany alarmowe - przekroczenie zakresu temperatury.....	17
6.9 Ikona słabej baterii.....	17
6.10 Wymiana baterii.....	17
7. Tryb instalatora.....	18
7.1 Wybór algorytmu sterowania (przełączniki DIPSWITCH).....	18
8. Reset regulatora RT510.....	19
9. Czyszczenie i konserwacja.....	20
10. Dane techniczne.....	20
11. Gwarancja.....	21

1. Wprowadzenie

1.1 Zgodność produktu

Dyrektywy UE: 2014/53/EU i 2011/65/EU.

Pełne informacje dostępne są na stronie internetowej www.saluslegal.com

1.2 Informacje dotyczące bezpieczeństwa

- Przed rozpoczęciem prac instalacyjnych oraz przed użytkowaniem produktu, należy zapoznać się z całością instrukcji.
- Zawarte w instrukcji informacje są istotne dla prawidłowego funkcjonowania.
- W celu uniknięcia wypadków, skutkujących szkodami osobowymi i materialnymi, należy stosować się do wszelkich zasad bezpieczeństwa, wyszczególnionych w niniejszej instrukcji.
- Urządzenia nie powinny użytkować osoby o ograniczonych zdolnościach psychicznych, sensorycznych lub umysłowych, bez doświadczenia, o niewystarczającej wiedzy, jak również dzieci.
- Urządzenie należy trzymać z dala od dzieci i dopilnować, aby nie bawiły się nim. Dzieci nie należy pozostawiać bez opieki.
- Nie należy pozostawiać opakowania, obudowy, lub jakichkolwiek luźnych części urządzenia bez dozoru, gdyż stanowią one zagrożenie dla dzieci.

INSTALACJA:

- Instalacja musi zostać przeprowadzona przez wykwalifikowaną osobę, posiadającą odpowiednie uprawnienia elektryczne, zgodnie z normami i przepisami obowiązującymi w danym kraju oraz na terenie UE.
- Nigdy nie próbuj podłączać urządzenia w inny sposób niż opisany w instrukcji.
- Urządzenie nie może być narażane na skrajne temperatury, silne wibracje lub poddawane uderzeniom mechanicznym.
- Urządzenia nie należy używać w niekorzystnych warunkach środowiska.

UWAGA:

- Dla całej instalacji mogą występować dodatkowe wymogi ochrony, za których zachowanie odpowiada instalator.



Dbłość o środowisko naturalne jest dla nas sprawą nadrzędną. Świadomość, że produkujemy urządzenia elektroniczne zobowiązuje nas do bezpiecznej dla natury utylizacji zużytych elementów i urządzeń elektronicznych. W związku z tym firma otrzymała numer rejestrowy nadany przez Głównego Inspektora Ochrony Środowiska. Symbol przekreślonego kosza na śmieci na produkcie oznacza, że produktu nie wolno wyrzucać do zwykłych pojemników na odpady. Segregując odpady przeznaczone do recyklingu pomagamy chronić środowisko naturalne. Obowiązkiem użytkownika jest przekazanie zużytego sprzętu do wyznaczonego punktu zbiórki w celu recyklingu odpadów powstałych ze sprzętu elektrycznego i elektronicznego.

2. Informacje o produkcie

Regulator RT510 służy do przewodowego sterowania urządzeniami grzewczymi. Jego działanie polega na utrzymywaniu komfortowych warunków w pomieszczeniu, zgodnie z nastawioną przez użytkownika stałą temperaturą.

Ustawienie regulatora na wyższą temperaturę nie przyspieszy nagrzewania się pomieszczenia. To, jak szybko pomieszczenie się nagrzewa, zależy od zaprojektowanego systemu grzewczego, na przykład od temperatury czynnika grzewczego. Analogicznie - zmniejszenie temperatury zadanej na regulatorze nie przyspieszy schładzania się pomieszczenia.

Najlepszym sposobem na znalezienie odpowiedniej dla siebie temperatury jest ustawienie regulatora pokojowego na niską wartość temperatury - powiedzmy 18°C - a następnie zwiększanie jej o jeden stopień każdego dnia, aż poczujemy się komfortowo.

Niższa temperatura zadana na regulatorze oznacza, że pomieszczenie będzie kontrolowane przy niższej temperaturze i pozwoli zaoszczędzić energię.

Jeśli twój system grzewczy składa się z kotła i grzejników, zwykle będzie potrzebny tylko jeden regulator. Możesz mieć różne temperatury w pomieszczeniach instalując głowice termostatyczne na każdym z grzejników. Jeśli nie posiadasz głowic termostatycznych, powinieneś ustawić jedną temperaturę dla całego domu. Jeśli zainstalowana jest głowica termostatyczna, to lepiej wybrać nieco wyższe ustawienie, aby w każdym pomieszczeniu utrzymać dogodną temperaturę. Aby zapobiec przegrzaniu innych pomieszczeń, również dostosuj odpowiednio głowicę termostatyczną.

Regulatory pokojowe potrzebują swobodnego przepływu powietrza, aby wykryć temperaturę, dlatego nie mogą być zasłonięte zasłonami lub zablokowane meblami. Znajdujące się w pobliżu urządzenia elektryczne, telewizory, lampy ścienne lub stołowe, kominki czy grzejniki mogą uniemożliwić prawidłowy pomiar temperatury, a tym samym prawidłowe działanie regulatora.

CECHY PRODUKTU:

- posiada algorytm sterujący TPI
- pracuje według harmonogramów czasowych
- może chwilowo zmieniać temperaturę (nadpisanie do następnej zmiany programu)
- posiada tryb ochrony przed zamarzaniem (zakres temp. 5°C - 17°C)
- korekta wyświetlanej temperatury $\pm 3^{\circ}\text{C}$
- posiada tryb WAKACJE i tryb UŚPIENIA (wstrzymanie funkcji, np. poza sezonem grzewczym)

2.1 Zawartość opakowania



2.2 Wybierz właściwe miejsce dla regulatora

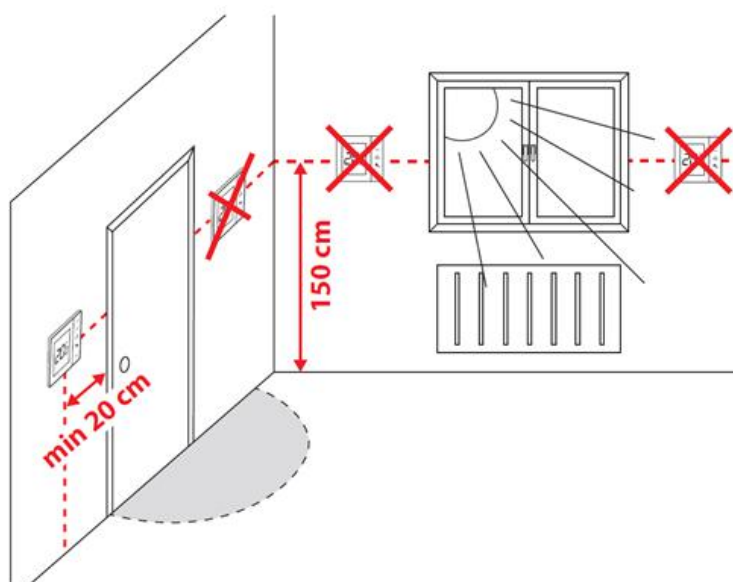

Uwaga:

Idealna pozycja do montażu regulatora RT510 wynosi ok. 1,5 m nad poziomem podłoża, z dala od wszelkich źródeł ciepła lub chłodu. Nie zaleca się montować regulatora na ścianie zewnętrznej, w przeciągu lub w miejscu, gdzie będzie narażony na bezpośrednie działanie promieni słonecznych.

2.3 Montaż ścienny

Do zamontowania regulatora potrzebujesz:



Przednia obudowa regulatora RT510

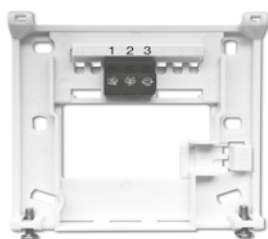

Tylna obudowa regulatora RT510

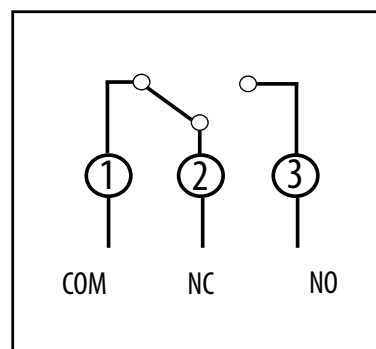

Schemat połączenia

Aby zamontować regulator na ścianie spójrz na poniższe kroki:

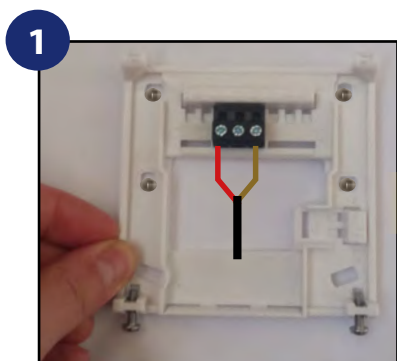

Zamontuj tylną obudowę na ścianie.

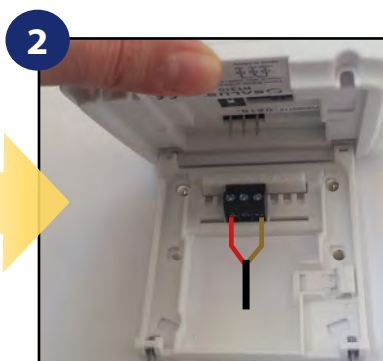

Dopasuj przednią obudowę do tylnej.



Złóż regulator lekko przyciskając.

3. Schemat podłączenia regulatora

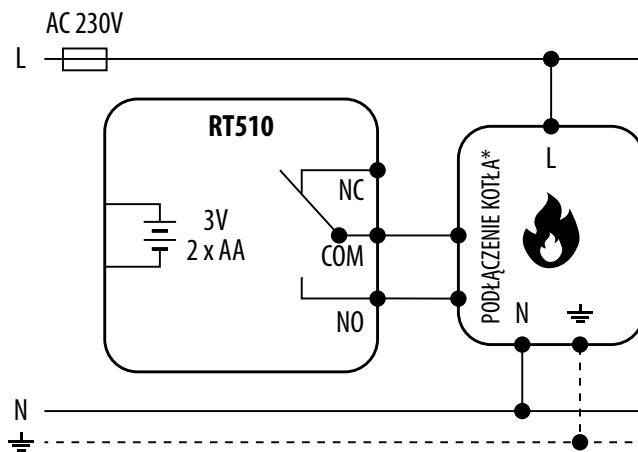

lub

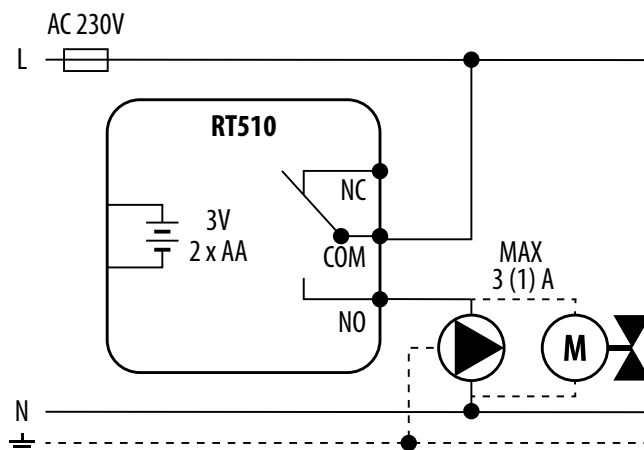

Legenda:



Kocioł - Podłączenie kotła*
- Styki w kotle do podłączenia regulatora ON/OFF (według instrukcji kotła)



Pompa



Siłownik zaworu

Wyjaśnienie symboli:

L, N - zasilanie 230V AC

NO, COM, NC - styki beznapięciowe wyjściowe

 - bezpiecznik

4. Zanim zaczniesz (pierwsze uruchomienie)

4.1 Opis ikon na wyświetlaczu LCD

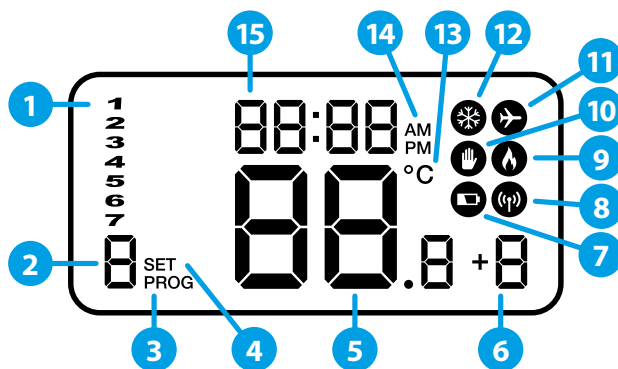

- | | |
|--|------------------------------|
| 1. Dzień tygodnia | 9. Grzanie |
| 2. Numer programu | 10. Tryb ręczny |
| 3. Ikona programu | 11. Tryb wakacje |
| 4. Ustawienia | 12. Tryb przeciwwamrozeniowy |
| 5. Temperatura mierzona / zadana | 13. Jednostka temperatury |
| 6. Godzinowe nadpisanie temperatury | 14. AM / PM |
| 7. Wyczerpanie baterii | 15. Zegar |
| 8. Połączenie bezprzewodowe z odbiornikiem | |
- *dotyczy wersji RF

4.2 Funkcje przycisków

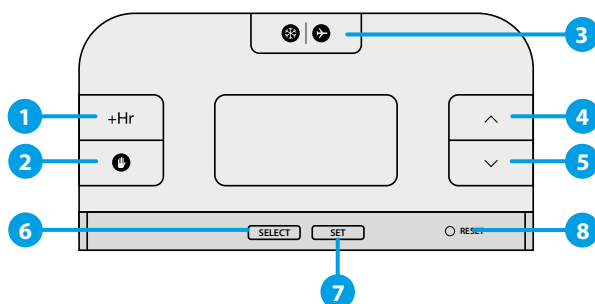

- | | |
|---------------------------------------|---------------------------|
| 1. Godzinowe nadpisanie temperatury | 5. Zmiana parametru w dół |
| 2. Tryb ręczny | 6. Przycisk "wybierz" |
| 3. Tryb przeciwwamrozeniowy / wakacje | 7. Przycisk "ustaw" |
| 4. Zmiana parametru w górę | 8. Reset |



UWAGA! Dotknij dowolnego przycisku, aby podświetlić ekran.

4.3 Sekwencja pierwszego uruchomienia

Aby uruchomić regulator włóż baterie do środka:

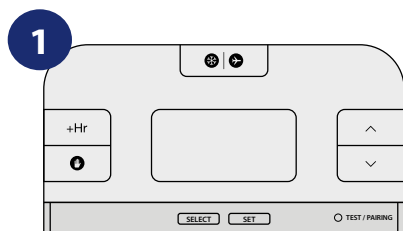

Usuń folię ochronną i włóż baterie 2xAA, zdejmując przednią pokrywę.

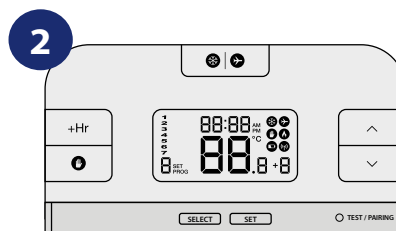

Następnie regulator automatycznie się włączy i wyświetlacz pokaże wszystkie ikony...

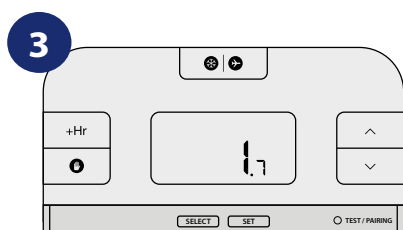

...następnie regulator wyświetli wersję oprogramowania.

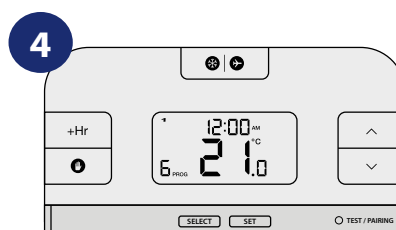

Regulator przejdzie do głównego ekranu.

5. Ustawienia użytkownika (podstawowe)

5.1 Nastawa czasu

Aby ustawić czas i dzień tygodnia, wykonaj poniższe kroki:

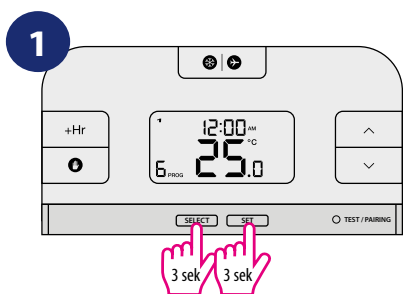

Naciśnij i przytrzymaj przyciski SELECT oraz SET razem przez 3 sekundy.

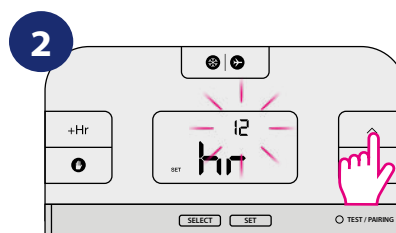

Za pomocą przycisków \wedge lub \vee wybierz format godziny.

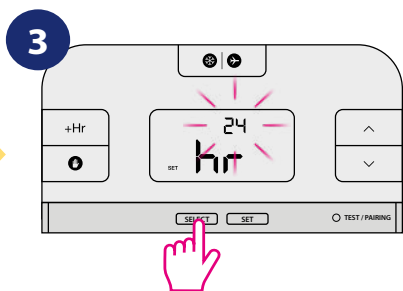

Wybór zatwierdź przyciskiem SELECT.

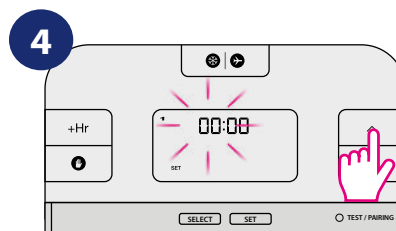

Za pomocą przycisków \wedge lub \vee ustaw godzinę.

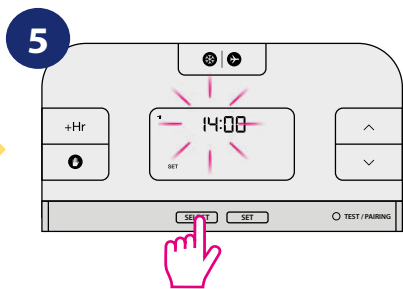

Wybór zatwierdź przyciskiem SELECT.

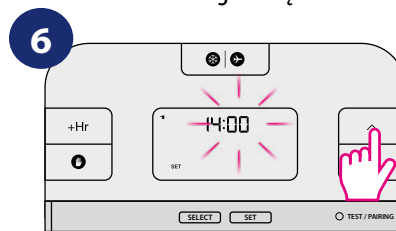

Za pomocą przycisków \wedge lub \vee ustaw minuty.

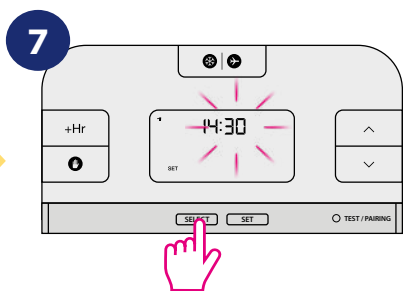

Wybór zatwierdź przyciskiem SELECT.



Za pomocą przycisków \wedge lub \vee ustaw dzień tygodnia.

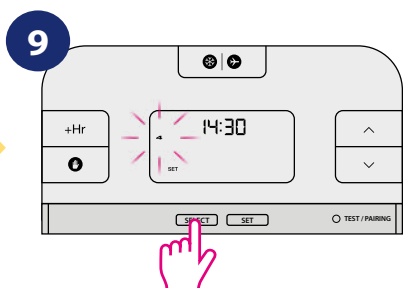

Wybór zatwierdź przyciskiem SELECT.

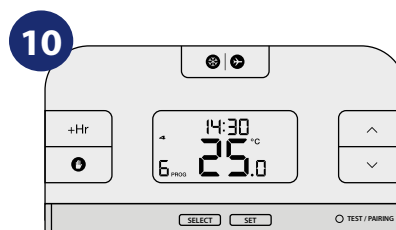

Regulator powróci do ekranu głównego.

6. Wybór trybów pracy

Regulator RT510 oferuje kilka trybów pracy:

- **Tryb ręczny** - w tym trybie użytkownik nastawia temperaturę zadaną regulatora, która jest utrzymywana do czasu ponownej zmiany lub zmiany trybu pracy.
- **Tryb automatyczny** - w tym trybie harmonogram czasu pracy regulatora może ustawić użytkownik. Regulator może zostać zaprogramowany na 5+2 (od poniedziałku do piątku oraz weekendy) oraz na każdy dzień osobno.
- **Tymczasowe nadpisanie temperatury** - regulator nadpisuje zaprogramowany harmonogram i utrzymuje go do czasu następnej zmiany programu.
- **Godzinowe nadpisanie temperatury** - funkcja ta służy do zmiany temperatury na żądaną wartość przez określoną ilość godzin. Po odliczonym czasie, regulator powraca do poprzedniego trybu pracy (funkcja dostępna tylko w trybie automatycznym i ręcznym).
- **Tryb przeciwwamrozeniowy** - funkcja ta utrzymuje temperaturę przeciwwamrozeniową do czasu aż użytkownik jej nie wyłączy. Regulator pracuje wtedy na najniższym poziomie oszczędzając energię na tyle, na ile to możliwe.
- **Tryb uśpienia** - w tym trybie wszystkie funkcje regulatora są wstrzymane, zatem regulator nie marnuje energii. Wystarczy nacisnąć dowolny przycisk aby wyjść z trybu uśpienia.
- **Tryb wakacje** - w tym trybie utrzymywana jest temperatura ochrony przed zamarzaniem przez określoną ilość dni. Używa się go na czas długiego wyjazdu, np. na wakacje. co pozwala znacznie zaoszczędzić energię.

6.1 Tryb ręczny - zmiana temperatury zadanej

W tym trybie regulator będzie utrzymywał wybraną przez użytkownika temperaturę. Aby ustawić temperaturę zadaną, spójrz na kroki poniżej:

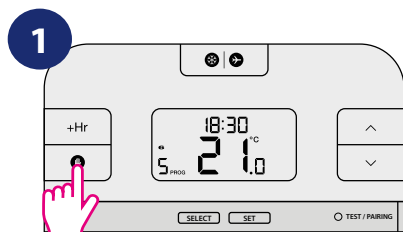

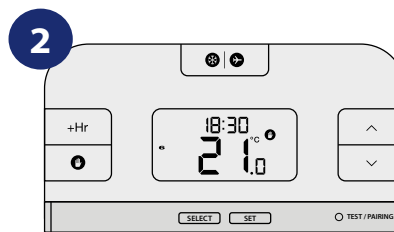

Naciśnij przycisk , aby włączyć tryb ręczny.

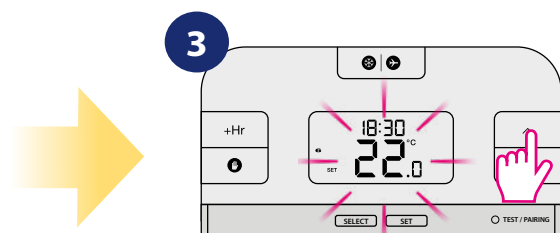

Ikona ręki wyświetli się na ekranie.



Za pomocą przycisków  lub  ustaw temperaturę.

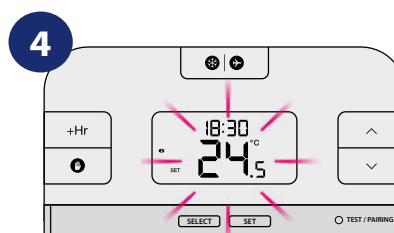

Po ustawieniu wartości temperatury regulator powróci do ekranu głównego.



Aby wyłączyć tryb ręczny naciśnij przycisk . Na ekranie regulatora ikona  z symbolem dłoni powinna zniknąć.

6.2 Tryb automatyczny

W tym trybie użytkownik może ustawić harmonogram czasu pracy regulatora, czyli po której godzinie ma obowiązywać wybrana przez niego temperatura zadana. Zmianę rozkładu harmonogramu z 5-2 (dni robocze +weekend) na każdy dzień osobno dokonujemy za pomocą parametru d04 w trybie Instalatora. Podczas programowania należy wykorzystać wszystkie przedziały czasowe. Spójrz na kroki poniżej:

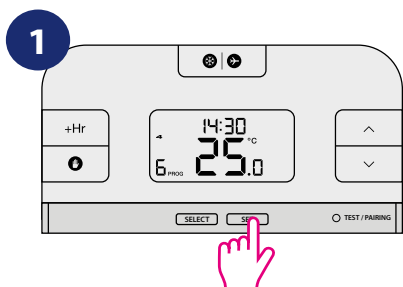

Naciśnij przycisk SET, aby rozpocząć programowanie.

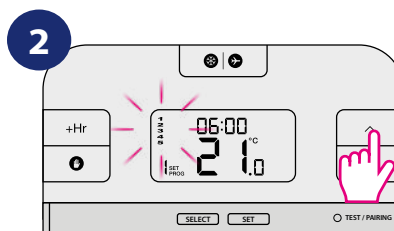

Za pomocą przycisków \wedge lub \vee wybierz dzień/dni od których chcesz rozpocząć programowanie.

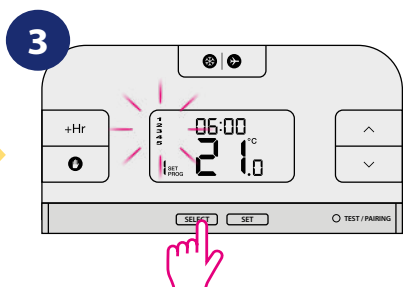

Wybór zatwierdź przyciskiem SELECT.

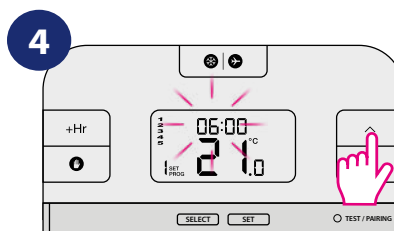

Za pomocą przycisków \wedge lub \vee ustaw godzinę dla rozpoczęcia programu 1.

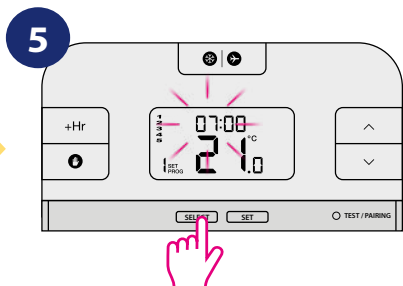

Wybór zatwierdź przyciskiem SELECT.

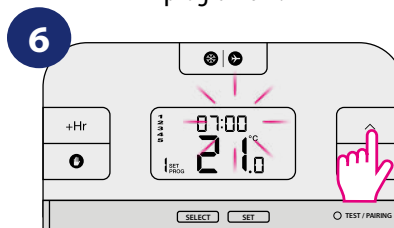

Za pomocą przycisków \wedge lub \vee ustaw minuty dla rozpoczęcia programu 1.

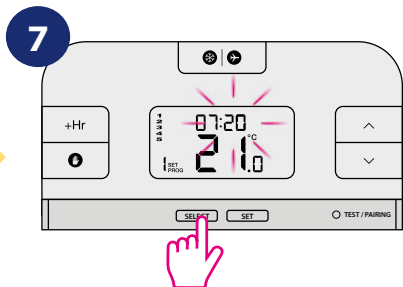

Wybór zatwierdź przyciskiem SELECT.

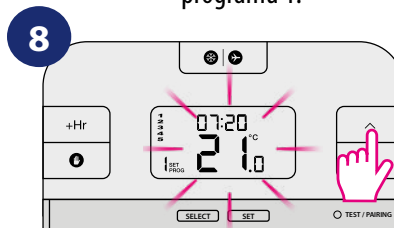

Za pomocą przycisków \wedge lub \vee ustaw temperaturę dla programu 1.

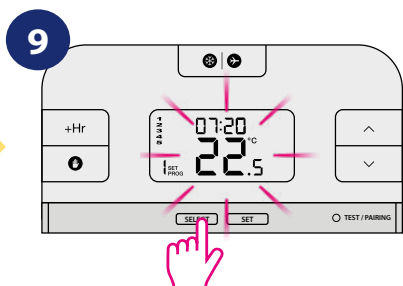

Wybór zatwierdź przyciskiem SELECT.

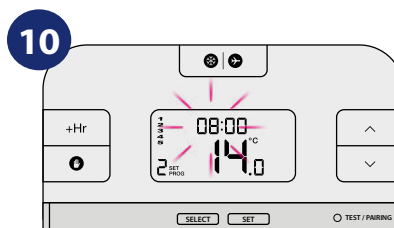

Postępuj zgodnie z krokami 4-9, aby zdefiniować kolejne programy. Po zakończeniu programowania naciśnij przycisk SET.

6.3 Tymczasowe nadpisanie temperatury

Funkcja ma zastosowanie tylko w trybie automatycznym. Jeżeli w czasie trwania harmonogramu zostanie ustawiona nowa temperatura zadana, to ta zmiana będzie trwała do momentu rozpoczęcia się kolejnego przedziału czasowego według zadanego rozkładu programów.

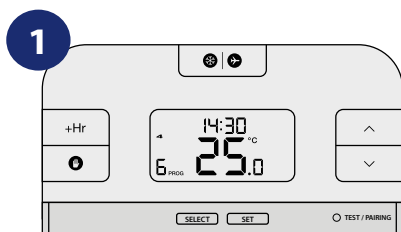

Za pomocą przycisków \wedge lub \vee ustaw nową temperaturę zadaną.

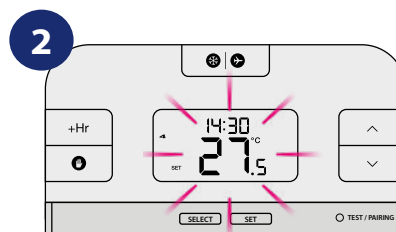

Po ustawieniu wartości temperatury regulator powróci do ekranu głównego.



Nadpisanie wyłączy się przy zmianie harmonogramu.

6.4 Godzinowe nadpisanie temperatury

Funkcja jest dostępna tylko w trybie automatycznym i ręcznym. Służy do zmiany temperatury na żądaną wartość przez określoną ilość godzin (do 9 godzin). Po odliczonym czasie, regulator powraca do poprzedniego trybu pracy. Spójrz na kroki poniżej:

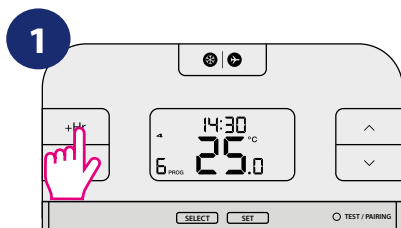

Naciśnij przycisk +Hr, aby ustawić godzinowe nadpisanie temperatury. (np. aby ustawić nadpisanie na 3 godziny, naciśnij przycisk 3-krotnie).

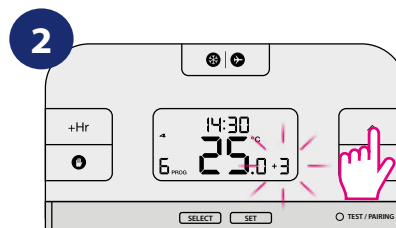

Za pomocą przycisków \wedge lub \vee ustaw temperaturę dla nadpisania.

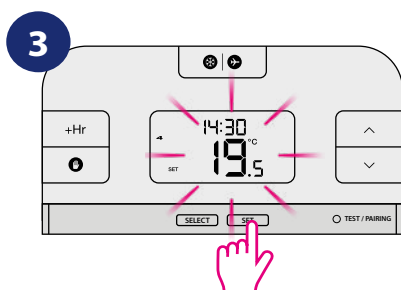

Wybór zatwierdź przyciskiem SET.

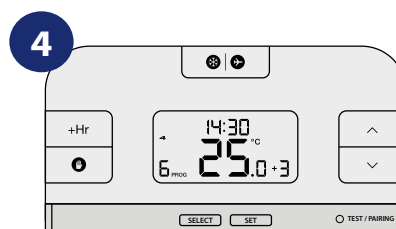

Po ustawieniu wartości temperatury regulator powróci do ekranu głównego.



Aby wyłączyć godzinowe nadpisanie temperatury przed czasem, przytrzymaj przycisk + Hr do momentu zniknięcia liczby godzin nadpisania z ekranu.

6.5 Tryb przeciwwamrożeniowy

W tym trybie temperatura zadana jest automatycznie ustawiana na temperaturę przeciwwamrożeniową, aby nie dopuścić do zamarznięcia rur. Jeśli temperatura w pokoju spadnie poniżej temperatury przeciwwamrożeniowej tryb przeciwwamrożeniowy włączy się. Spójrz na kroki poniżej:

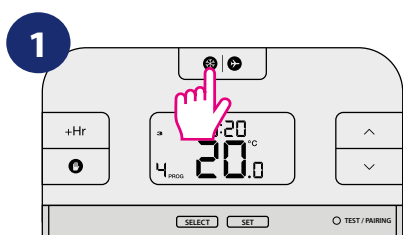

Naciśnij przycisk ❄️ | ✈️, aby włączyć tryb przeciwwamrożeniowy.

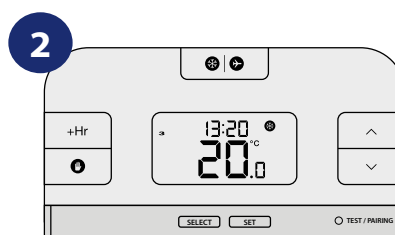

Ikona śnieżynki wyświetli się na ekranie, jeśli tryb przeciwwamrożeniowy będzie aktywny.

 Temperaturę przeciwwamrożeniową można zmienić przyciskając przycisk W GÓRĘ, ale tylko w trybie instalatora.

6.6 Tryb wakacje

W tym trybie utrzymywana jest temperatura ochrony przed zamarzaniem przez określoną ilość dni. Spójrz na kroki poniżej:

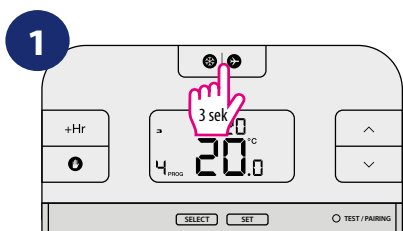

Przytrzymaj przycisk ❄️ | ✈️ przez 3 sekundy, aby włączyć tryb wakacje.

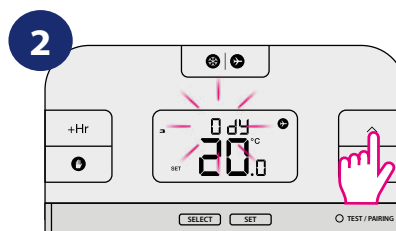

Za pomocą przycisków ^ lub v ustaw liczbę dni dla trybu wakacje.

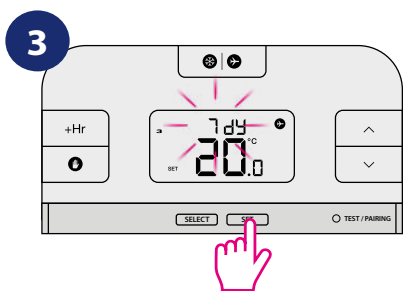

Wybór zatwierdź przyciskiem SET. Możesz ustawić maksymalnie 31 dni.

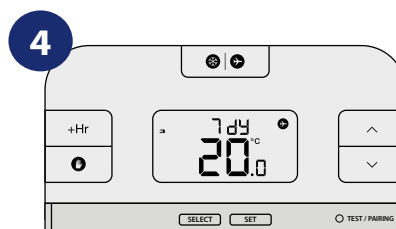

Regulator zacznie pracę w trybie wakacje. Numer dnia i ikona samolotu wyświetlą się na ekranie.

 Aby włączyć tryb wakacji przytrzymaj przycisk ❄️ | ✈️ przez 3 sekundy. Na ekranie regulatora ikona z symbolem samolotu ✈️ powinna zniknąć.

6.7 Tryb uśpienia

W trybie uśpienia wszystkie funkcje regulatora są wstrzymane. Do czasu wyłączenia trybu, regulator utrzymuje temperaturę przeciwmroźeniową co pozwala zaoszczędzić energię. Aby włączyć/wyłączyć tryb uśpienia spójrz na kroki poniżej:

AKTYWACJA:

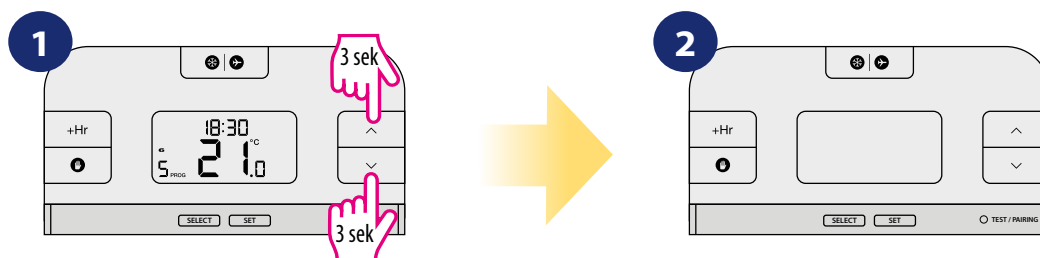

Przytrzymaj jednocześnie przyciski ^ + v przez 3 sekundy, aby uruchomić tryb uśpienia.

W trybie uśpienia ekran regulatora jest zgaszony.

DEZAKTYWACJA:

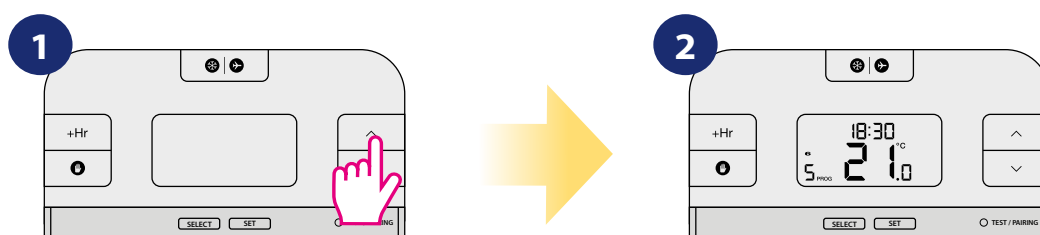

Naciśnij dowolny przycisk, aby wyjść z trybu uśpienia.

Regulator powróci do poprzedniego trybu pracy.

6.8 Stany alarmowe - przekroczenie zakresu temperatury

Temperatury poniżej 10°C są wyświetlane bez "0" na początku. Jeśli zmierzona przez regulator temperatura przekroczy wartość 45°C, na ekranie wyświetli się komunikat „HI”. Jeśli zmierzona przez regulator temperatura spadnie poniżej wartości 5°C, na ekranie wyświetli się komunikat „LO”.

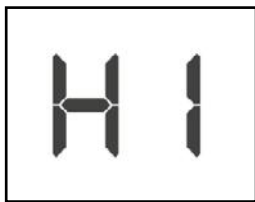

6.9 Ikona słabej baterii

Stan baterii jest sprawdzany co minutę. Jeśli bateria będzie na wyczerpaniu ikona  zostanie wyświetlona na regulatorze.

- Regulator pracuje normalnie, gdy ma słabe baterie. Najlepiej jednak zmienić je najszybciej jak to możliwe w celu uniknięcia całkowitego rozładowania i wyłączenia regulatora.
- Jeśli wymiana baterii potrwa dłużej niż 30 sekund regulator przywróci ustawienia fabryczne.

6.10 Wymiana baterii

Podczas wymiany baterii urządzenie używa wewnętrznej pamięci, w której zachowane są Twoje ustawienia. Masz 30 sekund na wymianę baterii, zanim ustawienia zostaną utracone. Aby wymienić baterie, spójrz na informację poniżej:

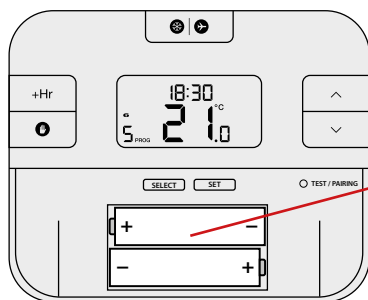

Wymij baterie, nie używając żadnych przycisków i włóż nowe zgodnie z polaryzacją.

7. Tryb instalatora

Aby wejść w tryb instalatora spójrz na kroki poniżej. Zapoznaj się z tabelą parametrów instalatora przed dokonaniem zmian. Używając przycisków \wedge lub \vee poruszaj się pomiędzy parametrami. Każdą zmianę potwierdzaj przyciskiem \otimes .

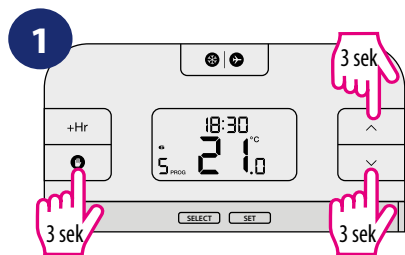

Wciśnij i przytrzymaj jednocześnie przyciski \otimes + \wedge + \vee przez 3 sekundy.

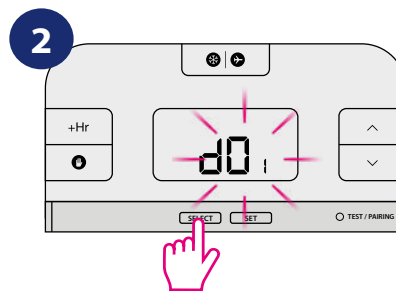

Używając przycisku SELECT wybierz parametr, wybór potwierdź przyciskiem SET. Aby zmienić parametr użyj przycisków \wedge lub \vee i potwierdź przyciskiem SET. Aby wyjść z trybu instalatora poczekaj 10 sekund - regulator powróci automatycznie do ekranu głównego.

SZCZEGÓŁOWA TABELA Z PARAMETRAMI INSTALATORA:

dxx	Funkcja	Parameter	Wartość domyślna
d01	Dokładność wskazania temperatury	0.1°C lub 0.5°C	0.5°C
d02	Kalibracja czujnika temperatury	+/- 3.0°C	0.0°C
d03	Wartość temperatury w trybie przeciwwamrozeniowym	5.0°C - 17.0°C	5.0°C
d04	Tryb harmonogramu	5/2 lub 24 h (7dni)	5/2 d

7.1 Wybór algorytmu sterowania (przełączniki DIPSWITCH)

Przełączniki DIP służą do wyboru algorytmu sterowania. Znajdują się one pod tylną pokrywą regulatora (patrz rysunek poniżej):

Rodzaj kontroli	TPI	Histereza
Sposób działania	Po wybraniu TPI na przełączniku DIP nr 2, działanie przełącznika DIP nr 1 jest aktywne. Można wybrać ilość cykli na godzinę - między niskim poziomem komfortu (6 CPH) i wyższym poziomem komfortu (9 CPH) - zalecane do ogrzewania podłogowego.	Po wybraniu Span na przełączniku DIP nr 2, przełącznik DIP nr 1 nie jest aktywny. Wartość histerezy jest ustawiona na $\pm 0,25^\circ\text{C}$ - zalecane do sterowania urządzeniami grzewczymi.

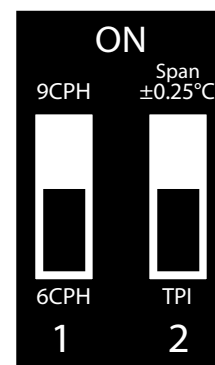

8. Reset regulatora RT510

Jeżeli chcesz zresetować regulator, postępuj zgodnie z poniższymi z krokami:

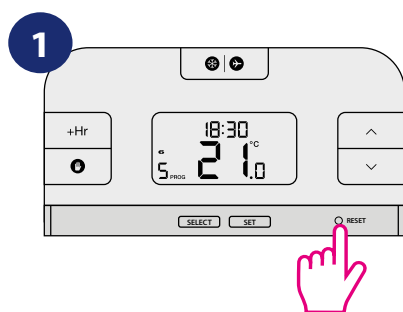

Naciśnij przycisk RESET (możesz wykorzystać spinać), regulator zresetuje się i włączy automatycznie.

9. Czyszczenie i konserwacja

Regulator RT510 nie wymaga specjalnej konserwacji. Do czyszczenia i konserwacji powierzchni nie wolno używać szczotek, myjek lub innych narzędzi mogących porysować powierzchnię regulatora oraz nie należy stosować środków ściernych, pieniających, jak i agresywnych substancji zawierających kwasy, chlor lub jego związki, rozpuszczalniki lub środki wybielające, gdyż może to spowodować uszkodzenie regulatora. Wyświetlacz i przyciski należy zawsze czyścić za pomocą wilgotnej miękkiej ściereczki. Powierzchnie plastikowe można również czyścić bezbarwnymi, łagodnymi środkami czyszczącymi. Środka czyszczącego nie należy natryskiwać bezpośrednio na urządzenie. Po umyciu powierzchni można ją delikatnie wypolerować miękką, suchą ściereczką. Wewnątrz urządzenia nie ma części, które mogą być naprawiane/wymieniane przez użytkownika. Serwis lub naprawa może być przeprowadzona tylko przez autoryzowany serwis SALUS Controls.

10. Dane techniczne

Zasilanie	Baterie 2 x AA
Max obciążenie	3 (1) A
Sygnal wyjściowy	przełącznik NO/COM/NC
Zakres regulacji temperatury	5 - 35°C
Dokładność wskazania temperatury	0.1°C lub 0.5°C
Algorytm sterujący	TPI lub Histereza: $\pm 0.25^{\circ}\text{C}$
Komunikacja	Przewodowa
Wymiary [mm]	120 x 96 x 27

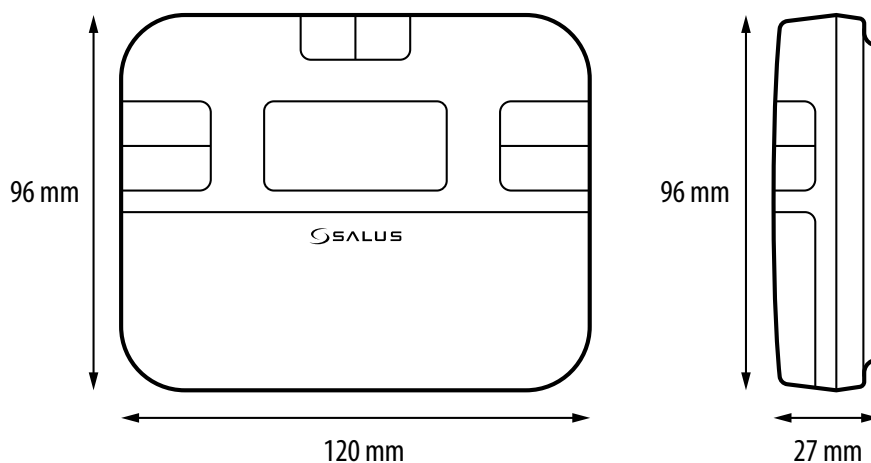

11. Gwarancja

SALUS CONTROLS gwarantuje, że ten produkt jest wolny od jakichkolwiek wad materiałowych lub produkcyjnych i działa zgodnie ze specyfikacją przez okres pięciu lat od daty instalacji. SALUS CONTROLS zastrzega wyłączną odpowiedzialność za naruszenie niniejszej gwarancji naprawą lub wymianą wadliwego produktu. Niniejszy produkt został wyposażony w oprogramowanie zgodne z oznaczeniem dystrybutora w momencie jego sprzedaży. Producent/dystrybutor udziela gwarancji obejmującej wszystkie funkcje i specyfikę produktu zgodnie z tym oznaczeniem. Gwarancja dystrybutora nie obejmuje poprawnego działania funkcji i cech dostępnych w wyniku aktualizacji oprogramowania produktu.

Pełne warunki gwarancji dostępne są na stronie internetowej www.salus-controls.pl

Nazwa klienta:	
Adres klienta:	
..... Kod pocztowy:	
Numer telefonu: Email:	
Nazwa firmy:	
Numer telefonu: Email:	
Data instalacji:	
Imię i nazwisko instalatora:	
Podpis instalatora:	

PRODUCER:

SALUS Controls Plc Units 8-10 Northfield
Business Park Forge Way, Parkgate,
Rotherham S60 1SD, United Kingdom



www.saluscontrols.com

SALUS Controls wchodzi w skład Computime Group Limited.

Zgodnie z polityką rozwoju produktów, SALUS Controls plc zastrzega sobie prawo do zmiany specyfikacji, wzornictwa, oraz materiałów użytych do produkcji, wykazanych w niniejszej instrukcji, bez wcześniejszego powiadomienia.

Wersja. 2

Data wydania: 19 II 2021

Wersja softu: 1.7

