



Uvod

RT510 / RT510RF je tjedni sobni regulator, koji omogućava na lak način kontrolirati temperaturu prostora. Uređaj preko spoja kontakta pokreće sustave za grijanje, o čemu obavještava na digitalnom zaslonu. Pomoću nadograđenih funkcija, može se postaviti različite načine rada - automatski (vremenski raspored), ručni, protiv smrzavanja ili odmor. Prije prvog pokretanja termostata, treba pažljivo pročitati ove korisničke upute. U termostatu se koriste alkalne baterije AA, 1,5 V. Baterije se stavljaju u spremnik, koji se nalazi ispod klapne. Nije dozvoljeno korištenje višekratnih baterija.

Usklađenost proizvoda

Direktive EMC 2014/30/EU, LVD 2014/35/EU, RED 2014/53/EU i RoHS 2011/65/EU.
Potpuna informacija se nalazi na web stranici www.saluslegal.com

Sigurnost

Koristiti u skladu s važećim propisima u datoj državi, kao i na teritoriji EU. Uređaj treba rabiti u skladu s namjenom, ne smije se dozvoliti da bude vlažan. Proizvod je prikladan isključivo za uporabu unutar zgrada. Instalaciju treba vršiti kvalificirano lice, u skladu s propisima važećim u datoj državi, kao i na teritoriji EU.

Uvod

RT510 / RT510RF je programabilni sobni termostat namenjen uravnavanju temperature u prostoru. Naprava samodejno vklopi ogrevalni sistem preko sponk in prikazuje ter informira uporabnika o stanju, na LCD zaslonu. Dodatne funkcije omogočajo različne načine delovanja - samodejni (časovni spored), ročni, zaščita proti zmrzovanju in počitniški način. Pred uporabo si pozorno preberite navodila za uporabo in nameštitev. Za napajanje termostata uporabite samo AA 1,5V alkalne baterije. Baterije vstavite v namensko režo, ki se nahaja pod ohišjem naprave. Ne uporabljajte baterij za polnjenje.

Skladnost izdelka

in: EMC 2014/30/EU, LVD 2014/35/EU, RED 2014/53/EU and RoHS 2011/65/EU. Celotno besedilo Izjave o skladnosti EU je na voljo na spletnem naslovu: www.skladnost.salus-controls.eu

Varnostne informacije

Uporabljajte v skladu s lokalnimi predpisi in predpisi EU. Napravo uporabljajte zgolj za priporočene namene. Napravo ohranite popolnoma suho, za notranjo uporabo. Nameštitev naprave naj izvede pooblaščen in kvalificirana oseba v skladu s lokalnimi in EU predpisi.

Tehnički podaci

Tehnične specifikacije

	Regulator RT510 RT510 Termostat	Regulator RT510TX RT510TX Termostat
HR: Napajanje regulatora	SLO: Tehnične specifikacije	HR: 2 x AA baterije SLO: 2 x AA alkalne baterije
HR: Maksimalno opterećenje	SLO: Maks. opterećenje termostata	3 (1) A
HR: Izlazi	SLO: Izlazi	HR: Beznaponski kontakti NO/COM/NC SLO: Brez-napetostni NO/COM/NC izlazi
HR: Raspon regulacije temperature	SLO: Območje nastavljanja temperature	5 - 35°C
HR: Točnost mjerne temperature	SLO: Točnost prikaza temperature	0.1°C ili/ali 0.5°C
HR: Algoritam upravljanja	SLO: Nadzorni algoritam	TPI ili/ali histereza ±0.25°C
HR: Radijska frekvencija	SLO: Frekvencija delovanja	868 MHz
HR: Dimenzije [mm]	SLO: Dimenzije [mm]	120x96x27

Prijemnik RXRT510	
Napajanje prijemnika	230 V AC
Maksimalno opterećenje	16 (5) A
Izlazi	Beznaponski kontakti NO/COM
Radijska frekvencija	868 MHz
Dimenzije [mm]	96x96x27

RXRT510 Sprejemnik	
Napajanje sprejemnika	230 V AC
Maks. opterećenje sprejemnika	16 (5) A
Izlazi	Brez-napetostni NO / COM izlazi
Frekvencija delovanja	868 MHz
Dimenzije [mm]	96x96x27

Funkcije gumba

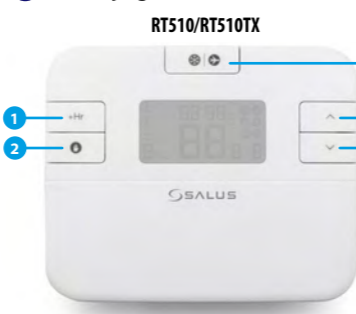

- Satno natpisivanje temperature
- Ručni način rada
- Način rad zaštita od smrzavanja / odmor
- Promjena parametara prema gore
- Promjena parametara prema dolje
- U ručnom načinu rada - uključen
- U ručnom načinu rada - isključen
- Prijemnik radi u automatskom načinu rada (u skladu s indikatorima regulatora)
- Prijemnik radi u ručnom načinu rada (u skladu s indikatorom prekidača koji se nalazi gore)

Funkcije gumb

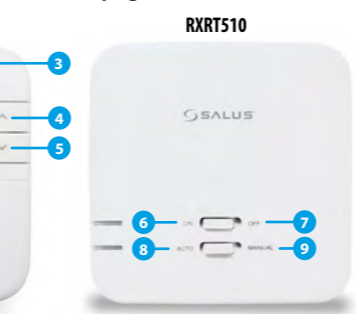

- Boost funkcija
- Ročni način
- Zaščita proti zmrzovanju / Počitniški način
- Gumb za zvišanje
- Gumb za znižanje
- V ručnom načinu bo ON (vklop) vključil delovanje kotla.
- V ručnom načinu bo OFF (izklop) izključil delovanje kotla.
- Sprejemnik deluje v samodejnim načinu, glede na termostat.
- Izhod sprejemnika je nadzorovan z On/Off drsnim stikalom.

Opis piktograma zaslona

- Dan tjedna
- Broj programa
- Piktogram programa
- Postavke
- Izmerjena / postavljena temperatura
- Satno natpisivanje temperature
- Prazne baterije
- Bežična veza s prijemnikom
- Grijanje
- Ručni način rada
- Način rada odmor
- Način rada protiv smrzavanja
- Jedinica mjere temperature
- AM / PM
- Sat

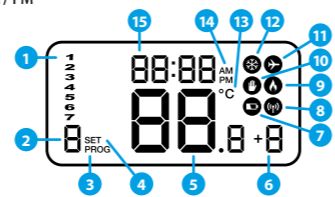

Opis prikazanega na LCD zaslonu

- Dan v tednu
- Številka programa
- Indikator programa
- Nastavitve
- Izmerjena / nastavljena temperatura
- Boost funkcija
- Obvestilo za nizek nivo baterije
- Vzpostavljena brezžična povezava s sprejemnikom
- Način ogrevanja vključen
- Ročni način vključen
- Počitniški način vključen
- Vključena zaščita proti zmrzovanju
- Enota za temperaturo
- AM/PM (dopolodne/polpodne)
- Ura

Opis električnih veza u regulatoru RT510

HR:	Veza	Funkcija
	1 - COM	Zajednički kontakt
	2 - NC	Normalno zatvoren kontakt
	3 - NO	Normalno otvoren kontakt

RT510 Opis izhodov

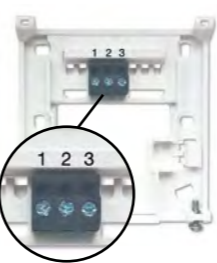

Opis električnih veza u regulatoru RXRT510

HR:	Veza	Funkcija
	NO	Normalno otvoren kontakt
	COM	Zajednički kontakt
	L, N	Napajanje (230 V AC)

CZ:	Izhod	Opis
	NO	Preklopno stikalo, normalno odprto
	COM	Skupni kontakt
	L, N	Napajanje (230 V AC)



Parametri prekidača DIP

HR:	Vrsta kontrole	TPI	Histereza
	Način rada	Nakon izbora TPI na prekidači DIP br. 2, rad prekidača DIP br. 1 je aktivan. Može se birati broj ciklusa na sat - od niske razine udobnosti (6 CPH) do visoke razine udobnosti (9 CPH) - preporučeno za upravljanje uređajima za grijanje.	Nakon izbora Span na prekidači DIP br.2, prekidač DIP br.1 nije aktivan. Vrijednost histereze je postavljena na ±0.25°C - preporučeno za upravljanje uređajima za grijanje.

Nastavitve DIP stikala

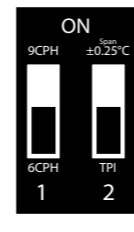

CZ:

Vrsta nadzora	TPI	Histereza
Operation	Pri izbori funkcije TPI na DIP stikalu št. 2, se aktivira DIP stikalo št. 1. Izbirate lahko med številom ciklov v eni uri in sicer nižji nivo udobja (6CPH) in višji nivo udobja (9CPH).	Pri izbori funkcije Span na DIP stikalu št. 2, DIP stikalo št. 1 ni delujoče. Gibanje vrednosti SPAN je nastavljeno na "+-0.25°C", priporočena uporaba z ogrevalno napravo.

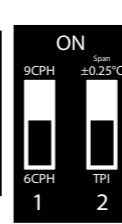

Priključna šema regulatora RT510

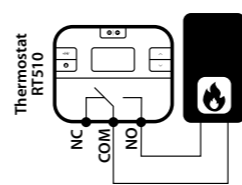

RT510 Shema vezave

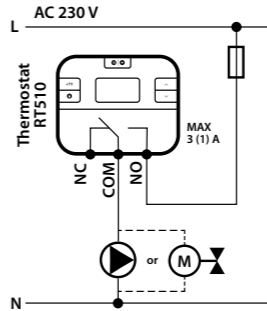

Priključna šema RT510RF

HR: Upozorenje: U kompletu RT510RF regulator je tvornički uparen s prijemnikom!
SLO: Opomba: Če uporabljate paket naprav RT510RF je seznanitev med termostatom in sprejemnikom že opravljena!

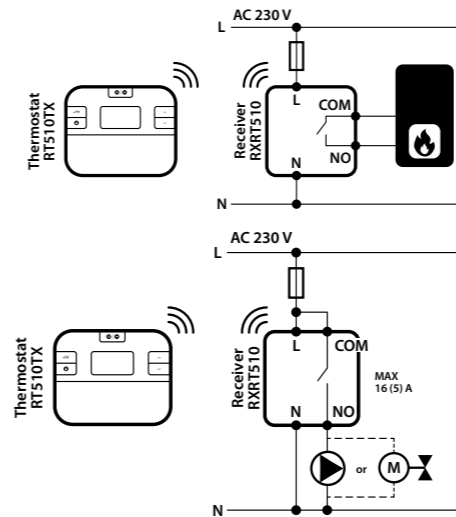

Podešavanje vremena

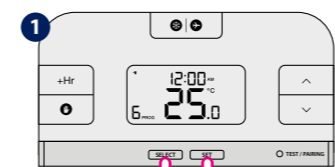

HR: Pritisnite i zadržite gumb SELECT i SET zajedno 3 sek.
SLO: Pritisnite in držite gumba SELECT in SET istočasno 3 sek.

Nastavitve časa

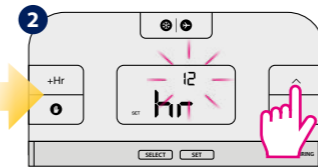

HR: Pomoću gumba ^ ili v podesite dan u tjednu.
SLO: Pritisnite ^ ali v za izbiro formata časa.



HR: Izbor potvrđite gumbom SELECT.
SLO: Pritisnite SELECT za potrditev.

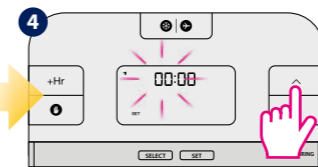

HR: Pomoću gumba ^ ili v podesite sat.
SLO: Pritisnite ^ ali v za nastavitve ure.

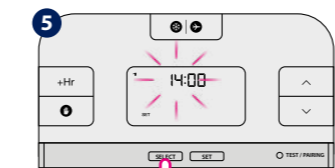

HR: Izbor potvrđite gumbom SELECT.
SLO: Pritisnite SELECT za potrditev.

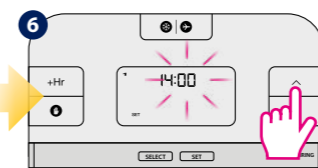

HR: Pomoću gumba ^ ili v podesite dan u tjednu.
SLO: Pritisnite ^ ali v za nastavitve minut.

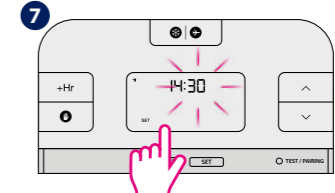

HR: Izbor potvrđite gumbom SELECT.
SLO: Pritisnite SELECT za potrditev.



HR: Pomoću gumba ^ ili v podesite dan u tjednu.
SLO: Pritisnite ^ ali v za nastavitve dneva v tednu.



HR: Izbor potvrđite gumbom SET.
SLO: Pritisnite SET za potrditev in zaključek.



HR: Regulator se vrati do glavnog zaslona.
SLO: Termostat se bo vrnil na glavni zaslon.

Programiranje - automatski način rada

HR: U ovom načinu rada korisnik može postaviti raspored radnog vremena regulatora, dakle u koliko sati treba biti postignuta postavljena temperatura. Promjena rasporeda s 5-2 (radni dani+vikend) za svaki dan zasebno se može uraditi pomoću parametra d04, u načinu rada Instalater. Tijekom programiranja treba iskoristiti sve vremenske odjeljke.

SLO: V tem načinu lahko uporabnik nastavlja urnik delovanja termostata (nastavitev temperature za določeno obdobje v dnevu). Izbirate lahko med tedenskim načinom 5-2 ali za posamezen dan v tednu, z izbiro parametra d04 v namestitvenem meniju.

Programiranje - samodejni način

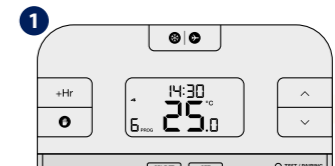

HR: Pritisnite gumb SET, kako bi otpočeli programiranje.
SLO: Pritisnite gumb SET za začetek programiranja.

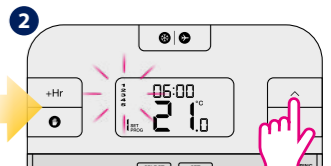

HR: Pomoću gumba ^ ili v izaberite dan/dane od kojih želite početi programiranje.
SLO: Uporabite gumba ^ ali v za izbiro dneva/dni za katere želite nastaviti program.

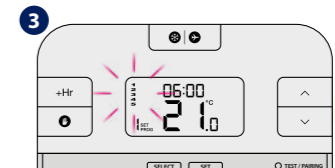

HR: Izbor potvrđite gumbom SELECT.
SLO: Pritisnite SELECT za potrditev.

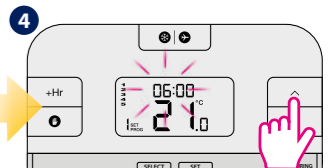

HR: Pomoću gumba ^ ili v podesite vrijeme početka za program 1.
SLO: Uporabite gumba ^ ali v za izbiro ure početka programa #1.

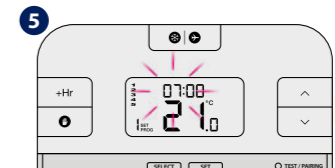

HR: Izbor potvrđite gumbom SELECT.
SLO: Pritisnite SELECT za potrditev.

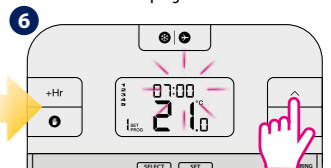

HR: Pomoću gumba ^ ili v podesite minute za početak programa 1.
SLO: Uporabite gumba ^ ali v za izbiro minut početka programa #1.

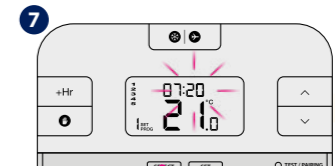

HR: Izbor potvrđite gumbom SELECT.
SLO: Pritisnite SELECT za potrditev.

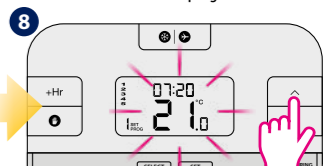

HR: Pomoću gumba ^ ili v podesite temperaturu za program 1.
SLO: Uporabite gumba ^ ali v za nastavitve temperature programa #1.

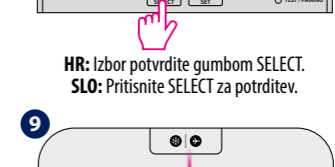

HR: Izbor potvrđite gumbom SELECT.
SLO: Pritisnite SELECT za potrditev.



HR: Postupajte u skladu s koracima 4-9, kako bi definirali naredne programe.
SLO: PSledite korakom 4-9 za nastavitve programov 2-6.
HR: Nakon završenog programiranja pritisnite gumb SET.
SLO: Pritisnite gumb SET za končanje nastavitve.

