



PRODUCER:
SALUS Controls Plc Units 8-10 Northfield
Business Park Forge Way, Parkgate,
Rotherham S60 1SD, United Kingdom



SALUS Controls wchodzi w skład Computime Group Limited.

Zgodnie z polityką rozwoju produktów, SALUS Controls plc zastrzega sobie prawo do zmiany specyfikacji, w zornictwa, o raz m ateriałów u ztych d oprodukcji, w ykazanych w n iniejszej i nstrukcji, bez wcześniejszego powiadomienia.

Wprowadzenie

RT510 / RT510RF to tygodniowy regulator pokojowy, który pozwala w prosty sposób kontrolować temperaturę pomieszczenia. Urządzenie poprzez zwarcie styków uruchamia systemy grzewcze, informując o tym na cyfrowym wyświetlaczu. Za pomocą rozbudowanych funkcji można ustawić różne tryby pracy – automatyczny (harmonogram czasowy), ręczny, przeciwzamrożeniowy lub wakacyjny. Przed pierwszym uruchomieniem urządzenia, należy uważnie przeczytać niniejszą instrukcję. W regulatorze należy stosować baterie alkaliczne AA, 1,5V. Baterie wkładamy do pojemnika na baterie znajdującego się pod kłapką. Zabrania się stosowania baterii wielokrotnego ładowania.

Zgodność produktu

Dyrektywy: EMC 2014/30/EU, LVD 2014/35/EU, RED 2014/53/EU oraz RoHS 2011/65/EU.
Pełne informacje dostępne są na stronie internetowej www.saluslegal.com

Bezpieczeństwo

Używać zgodnie z regulacjami obowiązującymi w danym kraju oraz na terenie UE. Należy używać urządzenie zgodnie z przeznaczeniem, nie dopuszczając do jego zawilgocenia. Produkt wyłącznie do użytku wewnątrz budynków. Instalacja musi zostać przeprowadzona przez wykwalifikowaną osobę, zgodnie z zasadami obowiązującymi w danym kraju oraz na terenie UE.

Dane techniczne

	Regulator RT510	Regulator RT510TX
Zasilanie regulatora	2 x baterie AA	2 x baterie AA
Maksymalne obciążenie	3 (1) A	-
Wyjścia	Styki beznapięciowe NO / COM / NC	-
Zakres regulacji temperatury	5 - 35°C	5 - 35°C
Dokładność wskazania temperatury	0.1°C lub 0.5°C	0.1°C lub 0.5°C
Algorytm sterujący	TPI lub histereza ±0.25°C	TPI lub histereza ±0.25°C
Częstotliwość radiowa	-	868 MHz
Wymiary [mm]	120x96x27	120x96x27

Odbiornik RXRT510	
Zasilanie odbiornika	230 V AC
Maksymalne obciążenie	16 (5) A
Wyjścia	Styki beznapięciowe NO / COM
Częstotliwość radiowa	868 MHz
Wymiary [mm]	96x96x27

Funkcje przycisków

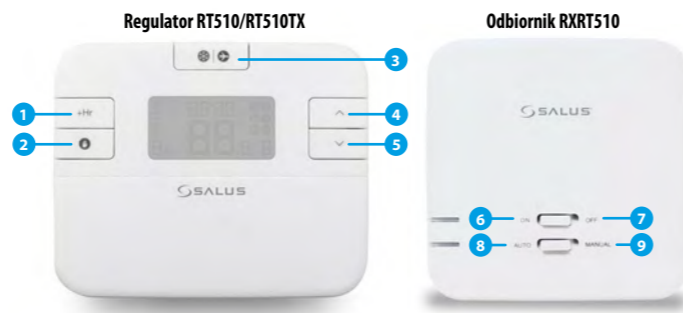

- | | |
|---------------------------------------|---|
| 1. Godzinowe nadpisanie temperatury | 6. W trybie ręcznym - włączony |
| 2. Tryb ręczny | 7. W trybie ręcznym - wyłączony |
| 3. Tryb przeciwzamrożeniowy / wakacje | 8. Odbiornik pracuje w trybie automatycznym (zgodnie ze wskazaniami regulatora) |
| 4. Zmiana parametru w górę | 9. Odbiornik pracuje w trybie ręcznym (zgodnie ze wskazaniem przełącznika znajdującego się wyżej) |
| 5. Zmiana parametru w dół | |

Opis ikon na wyświetlaczu

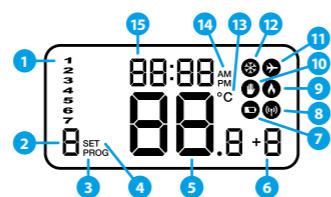

- Dzień tygodnia
- Numer programu
- Ikona programu
- Ustawienia
- Temperatura mierzona / zadana
- Godzinowe nadpisanie temperatury
- Wyczerpanie baterii
- Połączenie bezprzewodowe z odbiornikiem
- Grzanie
- Tryb ręczny
- Tryb wakacje
- Tryb przeciwzamrożeniowy
- Jednostka temperatury
- AM / PM
- Zegar

Opis przyłączy elektrycznych w regulatorze RT510

Złącze	Funkcja
1 - COM	Styk wspólny
2 - NC	Styk normalnie zamknięty
3 - NO	Styk normalnie otwarty

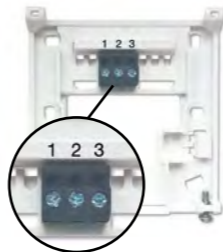

Opis przyłączy elektrycznych w odbiorniku RXRT510

Złącze	Funkcja
NO	Styk normalnie otwarty
COM	Styk wspólny
L, N	Zasilanie (230 V AC)

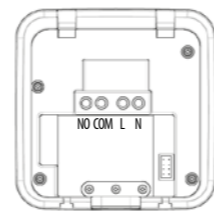

Parametry przełączników DIP

Rodzaj kontroli	TPI	Histereza
Sposób działania	Po wybraniu TPI na przełączniku DIP nr 2, działanie przełącznika DIP nr 1 jest aktywne. Można wybrać ilość cykli na godzinę - między niskim poziomem komfortu (6 CPH) i wyższym poziomem komfortu (9 CPH) - zalecane do ogrzewania podłogowego.	Po wybraniu Span na przełączniku DIP nr 2, przełącznik DIP nr 1 nie jest aktywny. Wartość histerezy jest ustawiona na ± 0,25°C - zalecane do sterowania urządzeniami grzewczymi.

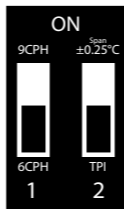

Schemat podłączenia regulatora RT510

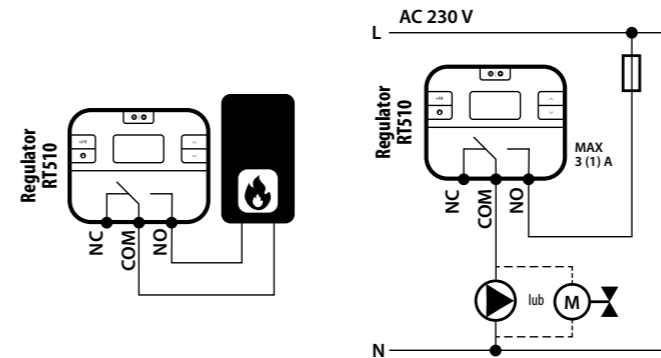

Schemat podłączenia RT510RF

Uwaga: W zestawie RT510RF regulator jest fabrycznie sparowany z odbiornikiem!

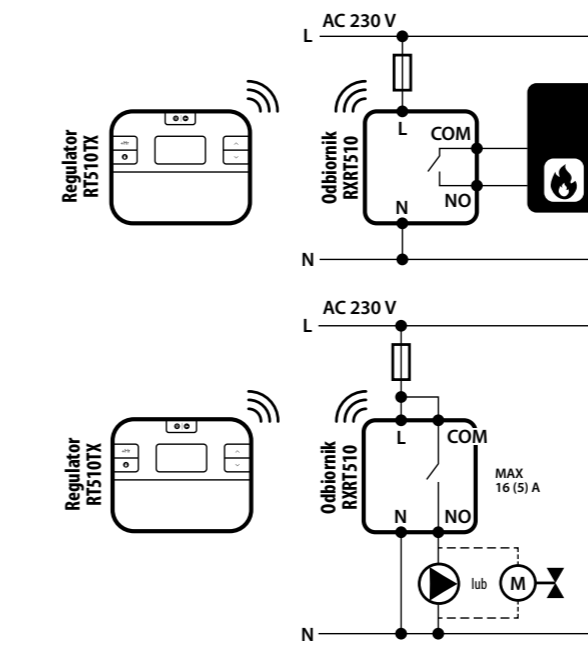

Nastawa czasu

- Wybór zatwierdź przyciskiem SELECT.
- Za pomocą przycisków \wedge lub \vee wybierz format godziny.
- Naciśnij i przytrzymaj przyciski SELECT oraz SET razem przez 3 sekundy.
- Za pomocą przycisków \wedge lub \vee ustaw godzinę.
- Wybór zatwierdź przyciskiem SELECT.
- Za pomocą przycisków \wedge lub \vee ustaw minutę.
- Wybór zatwierdź przyciskiem SELECT.

- Wybór zatwierdź przyciskiem SELECT.
- Za pomocą przycisków \wedge lub \vee ustaw dzień tygodnia.
- Wybór zatwierdź przyciskiem SET.
- Regulator powróci do ekranu głównego.

Programowanie - tryb automatyczny

W tym trybie użytkownik może ustawić harmonogram czasu pracy regulatora, czyli po której godzinie ma obowiązywać wybrana przez niego temperatura zadana. Zmianę rozkładu harmonogramu z 5-2 (dni robocze + weekend) na każdy dzień osobno dokonujemy za pomocą parametru d04 w trybie Instalatora. Podczas programowania należy wykorzystać wszystkie przedziały czasowe.

- Naciśnij przycisk SET, aby rozpocząć programowanie.
- Za pomocą przycisków \wedge lub \vee wybierz dzień/dni od których chcesz rozpocząć programowanie.
- Wybór zatwierdź przyciskiem SELECT.
- Za pomocą przycisków \wedge lub \vee ustaw godzinę dla rozpoczęcia programu 1.
- Wybór zatwierdź przyciskiem SELECT.
- Za pomocą przycisków \wedge lub \vee ustaw minutę dla rozpoczęcia programu 1.
- Wybór zatwierdź przyciskiem SELECT.
- Za pomocą przycisków \wedge lub \vee ustaw temperaturę dla programu 1.
- Wybór zatwierdź przyciskiem SELECT.
- Postępuj zgodnie z krokami 4-9, aby zdefiniować kolejne programy. Po zakończeniu programowania naciśnij przycisk SET.

Tymczasowe nadpisanie temperatury

Funkcja ma zastosowanie tylko w trybie automatycznym. Jeżeli w czasie trwania harmonogramu zostanie ustawiona nowa temperatura zadana, to ta zmiana będzie trwała do momentu rozpoczęcia się kolejnego przedziału czasowego wg zadanego rozkładu programów.

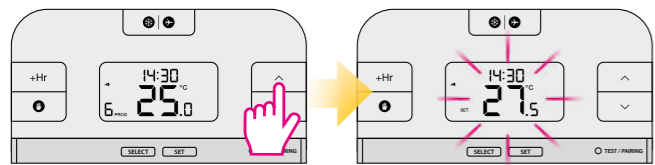

Za pomocą przycisków \wedge lub \vee ustaw nową temperaturę zadaną.

Po ustawieniu wartości temperatury regulator powróci do ekranu głównego

i Nadpisanie wyłączy się przy zmianie harmonogramu.

Tryb ręczny i nastawa temperatury zadanej

W tym trybie regulator nie pracuje wg zaprogramowanych przedziałów czasowych, lecz cały czas będzie utrzymywał wybraną temperaturę.

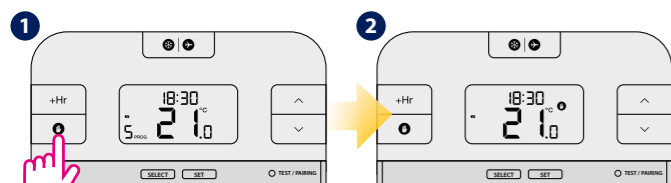

Naciśnij przycisk **1**, aby włączyć tryb ręczny.

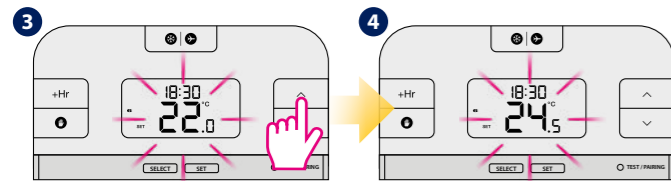

Za pomocą przycisków \wedge lub \vee ustaw temperaturę.

Po ustawieniu wartości temperatury regulator powróci do ekranu głównego

i Aby wyłączyć tryb ręczny naciśnij przycisk **1**. Na ekranie regulatora ikona **1** z symbolem dłoni powinna zniknąć.

Godzinowe nadpisanie temperatury (+Hr)

Funkcja jest dostępna w trybie automatycznym i ręcznym. Służy do zmiany temperatury na żądaną wartość przez określoną ilość godzin (do 9 godzin). Po odliczonym czasie, regulator powraca do poprzedniego trybu pracy.

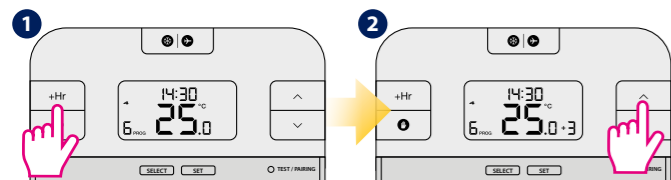

Naciśnij przycisk +Hr, aby ustawić godzinowe nadpisanie temperatury. (np. aby ustawić napisanie na 3 godziny, naciśnij przycisk 3 krotnie).

Za pomocą przycisków \wedge lub \vee ustaw temperaturę dla nadpisania.

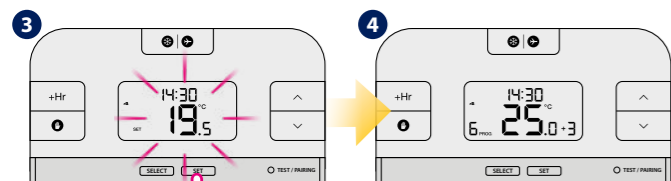

Wybór zatwierdź przyciskiem SET.

Zakończenie godzinowego nadpisania temperatury przed czasem

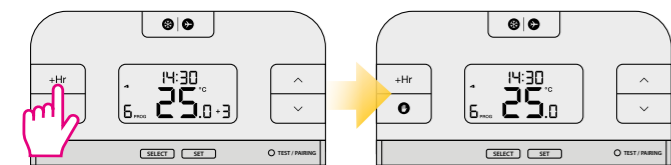

Naciskaj przycisk +Hr do momentu zniknięcia liczby godzin nadpisania z ekranu.

Tryb przeciwwzmożeniowy

i Temperatura trybu przeciwwzmożeniowego ustawiona jest domyślnie na 5°C. Temperaturę tą można zmienić wyłącznie w trybie instalatora w parametrze d03.

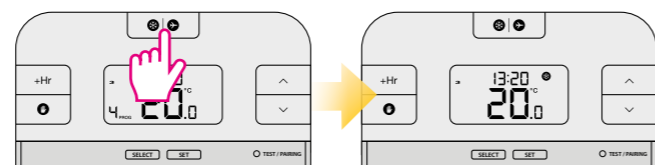

Naciśnij przycisk **2**, aby włączyć tryb przeciwwzmożeniowy.

Zakończenie trybu przeciwwzmożeniowego

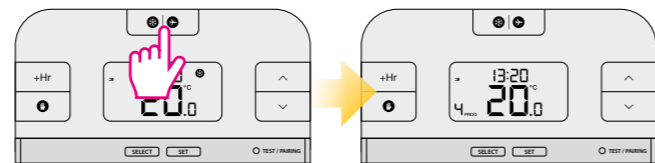

Naciśnij przycisk **2**, aby wyłączyć tryb przeciwwzmożeniowy.

Tryb uśpienia

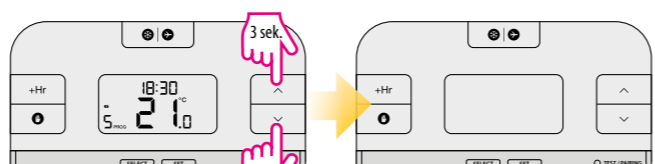

Przytrzymaj jednocześnie przyciski \wedge oraz \vee przez 3 sekundy, aby uruchomić tryb uśpienia.

Regulator w trybie uśpienia.

i Kiedy tryb uśpienia jest włączony, wszystkie funkcje regulatora są wstrzymane.

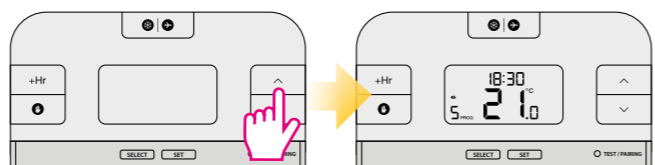

Naciśnij dowolny klawisz, aby wyjść z trybu uśpienia.

Regulator powróci do poprzedniego trybu pracy.

Tryb wakacji

W tym trybie utrzymywana jest temperatura „ochrony przed zamarzaniem” przez określoną ilość dni.

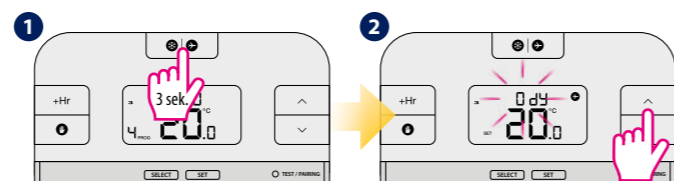

Przytrzymaj przycisk **3** przez 3 sekundy, aby włączyć tryb wakacji.

Za pomocą przycisków \wedge lub \vee ustaw liczbę dni dla trybu wakacji.

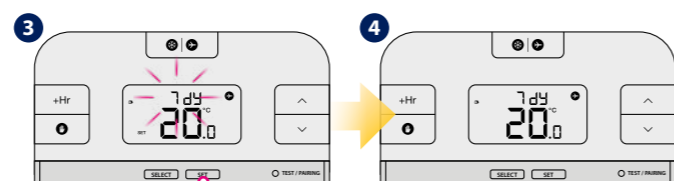

Wybór zatwierdź przyciskiem SET. Możesz ustawić maksymalnie 31 dni.

i Aby wyłączyć tryb wakacji przytrzymaj przycisk **3** przez 3 sekundy. Na ekranie regulatora ikona z symbolem samolotu powinna zniknąć.

Parowanie termostatu RT510TX z odbiornikiem

! Uwaga: W zestawie RT510RF regulator jest fabrycznie sparowany z odbiornikiem!

i Jeżeli chcesz ponownie sparować termostat z odbiornikiem, upewnij się, że urządzenie jest odłączone od zasilania, a przełączniki na odbiorniku ustawione są w pozycji AUTO oraz ON. Kolejno podłącz odbiornik do zasilania i poczekaj aż dioda czerwona zacznie świecić światłem ciągłym. Następnie ustaw przełącznik w pozycji OFF i szybkim ruchem przestaw w pozycję ON. Czerwona mrugająca dioda potwierdzi wejście w tryb parowania.

Rozpoczęcie procesu parowania

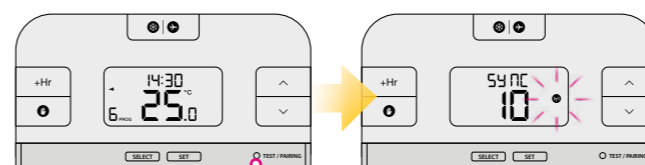

Naciśnij i przytrzymaj przycisk TEST / PAIRING przez 3 sekundy.

(proces parowania trwa do 9 minut)

Zakończenie procesu parowania

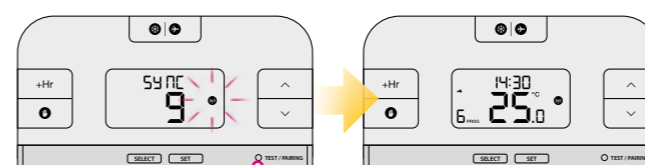

Gdy na odbiorniku czerwona dioda zacznie świecić światłem ciągłym, to urządzenia zostały sparowane. Naciśnij i przytrzymaj przycisk TEST / PAIRING przez 3 sekundy, aby zakończyć proces parowania.

Testowanie połączenia

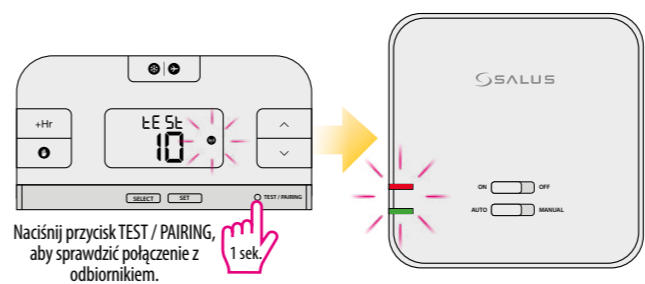

Naciśnij przycisk TEST / PAIRING, aby sprawdzić połączenie z odbiornikiem.

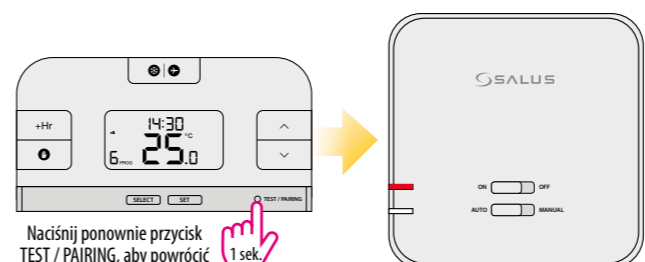

Naciśnij ponownie przycisk TEST / PAIRING, aby powrócić do ekranu głównego.

i Jeżeli zamierzasz parować RXRT510 lub RT510TX z innymi urządzeniami pracującymi w zakresie 5x5, zapoznaj się z instrukcją danego urządzenia. Instrukcje dostępne są na stronie: www.salus-controls.pl

Tryb instalatora

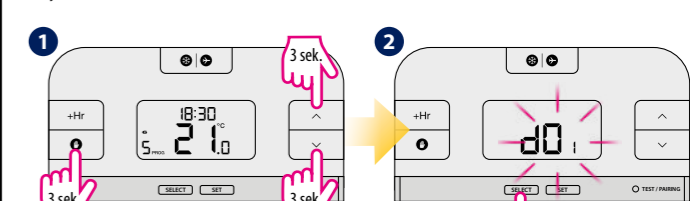

Naciśnij i przytrzymaj jednocześnie powyższe przyciski przez 3 sekundy.

Wybierz parametr za pomocą przycisku SELECT.

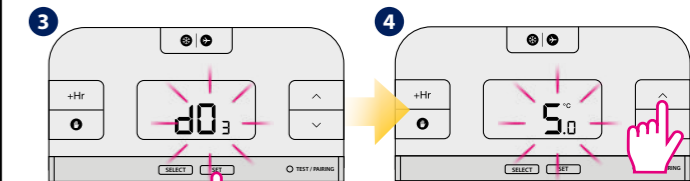

Wybór zatwierdź przyciskiem SET.

Za pomocą przycisków \wedge lub \vee ustaw wartość parametru.

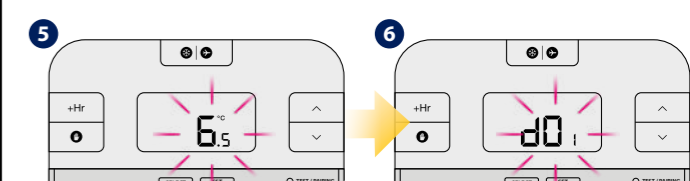

Wybór zatwierdź przyciskiem SELECT.

Postępuj zgodnie z krokami 2-5, aby ustawić kolejne parametry. Aby wyjść z trybu instalatora poczekaj 10 sekund - regulator powróci automatycznie do ekranu głównego

dxx	Funkcja	Parametr	Wartość domyślna
d01	Dokładność wskazania temperatury	0.1°C lub 0.5°C	0.5°C
d02	Kalibracja czujnika temperatury	+/- 3.0°C	0.0°C
d03	Wartość temperatury w trybie ochrony przed zamrożeniem	5.0°C - 17.0°C	5.0°C
d04	Tryb harmonogramu	5/2 lub 24h (7dni)	52d

Reset regulatora RT510

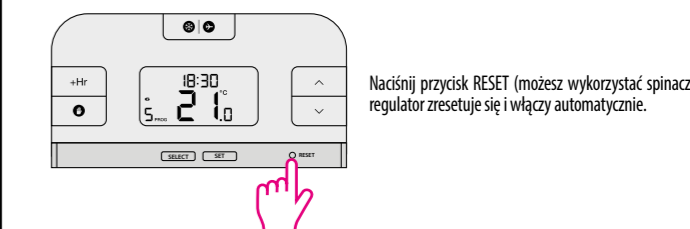

Naciśnij przycisk RESET (możesz wykorzystać spinacz), regulator zresetuje się i włączy automatycznie.

Reset regulatora RT510TX



Aby zresetować urządzenie należy wyciągnąć baterie na 2 minuty, a następnie włożyć je z powrotem, nie naciskając przy tym żadnych przycisków.

i Podczas wymiany baterii urządzenie używa wewnętrznej pamięci, w której zachowane są Twoje ustawienia. Masz 30 sekund na wymianę baterii, zanim ustawienia zostaną utracone.