

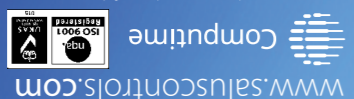

Maintaining a policy of continuous product development SALUS Controls plc reserve the right to change specification, design and materials of products listed in this brochure without prior notice.

SALUS Controls is a member of the Computime Group



PRODUCER:  
SALUS Controls Plc Units 8-10  
Northfield Business Park Forge Way,  
Parkgate, Rotherham S60 1SD, United  
Kingdom

## Wprowadzenie

SALUS RT310i to programowany regulator temperatury z możliwością sterowania przez Internet. Regulator RT310i służy do włączania i wyłączania Twojego układu ogrzewania, w zależności od zapotrzebowania na ciepło. Ustawienia mogą być dokonywane zdalnie za pomocą dedykowanej aplikacji internetowej, lub lokalnie - z poziomu urządzenia.

## Deklaracja zgodności

Produkt jest zgodny z następującymi dyrektywami UE: EMC 2014/30/EU, LVD 2014/35/EU, RED 2014/53/EU oraz RoHS 2011/65/EU. Pełne informacje dostępne są na stronie internetowej [www.saluslegal.com](http://www.saluslegal.com) (☎) 868.0-868.6MHz; <13dBm

## Instrukcje bezpieczeństwa

Należy używać urządzenie zgodnie z przeznaczeniem. Produkt wyłączony do użytku wewnątrz budynków. Urządzenie należy utrzymywać w suchym stanie. Przed czyszczeniem należy urządzenie odłączyć od zasilania, czyszczyć tylko suchą szcierką.

⚠ Uwaga! Zawsze należy pamiętać o odłączeniu urządzenia od zasilania 230V podczas wykonywania jakichkolwiek czynności instalacyjnych.

## Úvod

SALUS RT310i je programovatelný termostat s možností ovládní pomocí internetu. Termostat RT310 ovládá topný systém ON/ OFF podle vámi nastavené požadované teploty, kterou můžete nastavit přímo na termostatu nebo vzdáleně pomocí aplikace.

## Shoda výrobku

Tento produkt vyhovuje směrnicím EMC 2014/30/EU, LVD 2014/35/EU, RED 2014/53/EU a RoHS 2011/65/EU. Úplný text prohlášení o shodě EU naleznete na adrese [www.saluslegal.com](http://www.saluslegal.com) (☎) 868.0-868.6MHz; <13dBm

## Bezpečnostní informace

Používejte v souladu s předpisy. Pouze pro interiérové použití. Udržujte zařízení zcela suché. Čistete suchým hadříkem a před čištěním zařízení odpojte ze site.

⚠ Vždy odpojte AC síťové napájení před instalací nebo prací na všech prvcích, které vyžadují 230V AC 50Hz napájení.

## Введение

Программируемый термостат управляемый через интернет - RT310i от SALUS. С помощью термостата RT310i или через Приложение для смартфонов вы можете включить или выключить систему отопления по мере необходимости, в соответствии с заданной вами температурой.

## Продукция соответствует

Компания SALUS Controls информирует, что данное оборудование соответствует Директивам ЕС: EMC 2014/30/EU, LVD 2014/35/EU, RED 2014/53/EU, RoHS 2011/65/EU. Полную информацию относительно Декларации соответствия найдете на нашем сайте: [www.saluslegal.com](http://www.saluslegal.com) (☎) 868.0-868.6MHz; <13dBm

## Информация по безопасности

Используйте согласно инструкции по эксплуатации, а также правилам, действующим в ЕС и стране установки. Это устройство должно устанавливаться компетентным специалистом. Применяйте согласно назначению и только внутри помещений. Отключите питание перед очисткой сухим полотенцем.

⚠ ВАЖНО: Для работы этого оборудования используется питание 230V,50Hz! Выполняйте монтаж только при отключенном напряжении питания!

## Introducere

SALUS RT310i este un termostat programabil controlabil de pe smartphone. Termostatul RT310i va porni sau opri sistemul de încălzire după nevoie în concordanță cu temperatura setată local pe termostat sau folosind aplicația dedicată.

## Conformitatea produsului

Acest produs este în conformitate cu următoarele directive europene: EMC 2014/30/EU, LVD 2014/35/EU, RED 2014/53/EU și RoHS 2011/65/EU. Textul integral al Declarației de conformitate UE este disponibil la următoarea adresă de internet: [www.saluslegal.com](http://www.saluslegal.com) (☎) 868.0-868.6MHz; <13dBm

## Informații de securitate

Doar pentru uz în spații închise. Mențineți aparatul complet uscat. Acest produs se instalează de către o persoană competentă în concordanță cu reglementările europene și naționale.

⚠ Deconectați întotdeauna dispozitivele de la sursa de alimentare 230V, înainte de a-l instala sau face orice fel de modificări!



Po pierwszym uruchomieniu regulator utrzymuje nastawę fabryczną i pracuje w trybie ręcznym, jeżeli nie jest podłączony do internetu podczas pierwszej instalacji.

Termostat je z výroby přednastaven na manuální režim, kde udržuje nastavenou požadovanou teplotu. Jedná se o výchozí pracovní režim, pokud není v průběhu instalace termostat připojen k Internetu.

Терморегулятор по заводским настройкам установлен в Ручном режиме, это позволит Вам установить желаемую температуру. Это режим работы по умолчанию, если регулятор не был подключен к интернету во время установки.

Po pierwszym uruchomieniu regulator utrzymuje nastawę fabryczną i pracuje w trybie ręcznym, jeżeli nie jest podłączony do internetu podczas pierwszej instalacji.

## Funkcje przycisków

## Функции кнопок

## Funkce tlačítek

## Funcționalitățile butoanelor

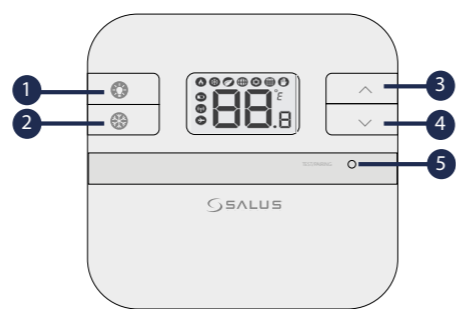

- |                                  |   |                               |
|----------------------------------|---|-------------------------------|
| 1                                | 2   | 3                             |
| Włącz podświetlenie wyświetlacza | Włącz / Wyłącz tryb ochrony przed zamrażaniem | Przycisk zwiększania wartości |
| Zapne podświetlenie LCD displeje | Zapne / vypne protizamrzný režim              | Tlačítko zvýšení              |
| Включите подсветку ЖК-дисплея    | Вкл./Выкл. режим Защиты от заморозания        | Кнопка вверх                  |
| Iluminare de fundal              | Protecție anti-îngheț                         | Buton +                       |
| 4                                | 5   |                               |
| Przycisk zmniejszania wartości   | Tryb testowania / Tryb parowania              |                               |
| Tlačítko snížení.                | Testovací režim / Režim párování              |                               |
| Кнопка вниз                      | Тестирование/Сопряжение                       |                               |
| Buton -                          | Mod testare/Mod sincronizare                  |                               |

## Instalacja - Krok 1

## Instalace - Krok 1

## Установка - шаг 1

## Instalare - Pasul 1

## 1. RXRT510

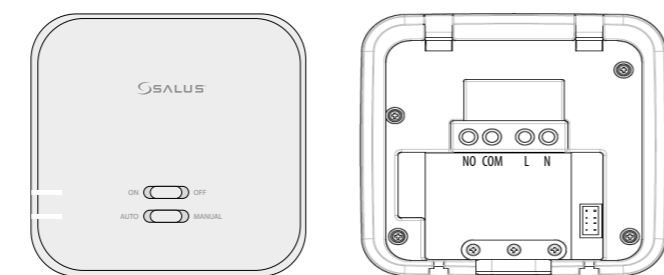

Zanim włożysz baterie do nadajnika regulatora, podłącz przewody do odbiornika zgodnie ze schematem elektrycznym.

Před vložením baterií do termostatu, zapojte přijímač podle schématu a zapněte ho.

Подключите приёмник согласно диаграмме, включите приёмник, после этого вставьте батареи в термостат.

Realizați conexiunile pentru receptor urmând diagrama și porniți receptorul înainte de a introduce bateriile în termostat.

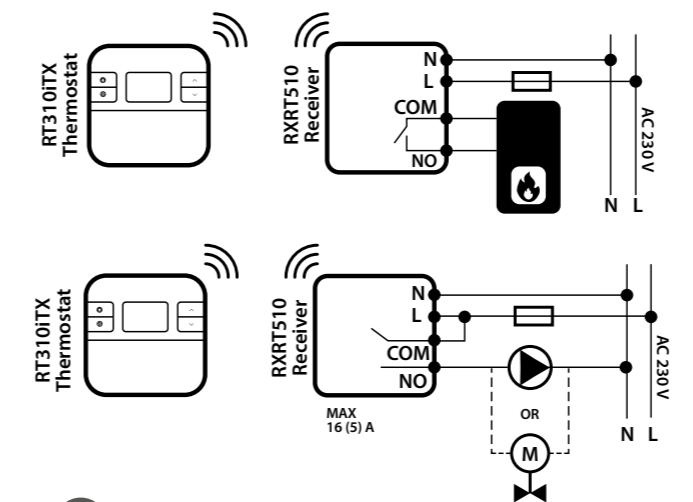

Odbiornik oraz nadajnik regulatora są fabrycznie z sobą zsynchronizowane.

Termostat a přijímač jsou již spárovány z výroby.

По заводским настройкам передатчик и приёмник уже сопряжены друг с другом.

Termostatul și receptorul au sincronizarea făcută implicit din fabrică.

## Instalacja - Krok 2

## Instalace - Krok 2

## Установка - шаг 2

## Instalare - Pasul 2

## 2. RT310iTX

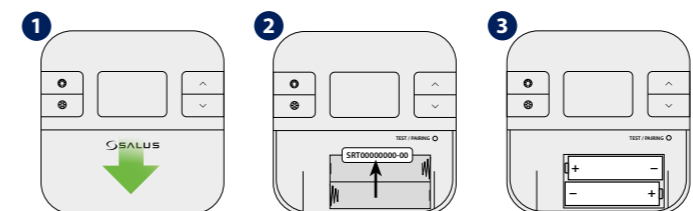

Przed włożeniem baterii zanotuj nr SRT Twojego regulatora i zarejestruj go w aplikacji internetowej.

Před vložením baterií, si prosím poznamenejte číslo SRT a zaregistrujte si Vaše zařízení v aplikaci.

Запишите серийный номер SRT, напечатанный внутри батарейного отсека термостата. Он будет нужен при регистрации устройства. После этого вложите батареи.

Înainte de introducerea bateriilor, vă rugăm notați numărul SRT și înregistrați produsul folosind aplicația.

## Instalacja - Krok 3

## Instalace - Krok 3

## Установка - шаг 3

## Instalare - Pasul 3

## 3. iTG310

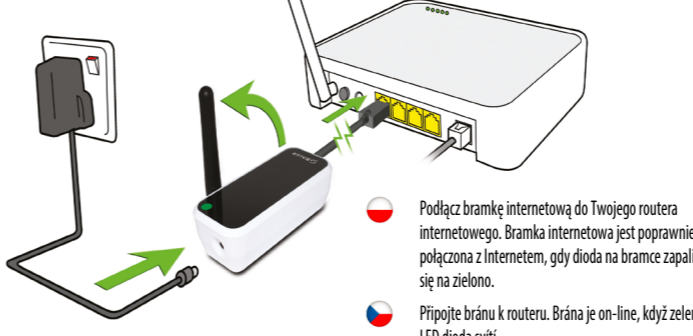

Подключите интернет шлюз к роутеру. Интернет шлюз находится в режиме онлайн, когда светится зелёный светодиод.

Conectați Gateway-ul la router. Gateway-ul este online atunci când LED-ul verde este aprins.

## Parowanie

## Párovací proces

## Процесс сопряжения

## Procesul de sincronizare

Naciśnij przycisk parowania przez 3 sekundy. Poczekaj 9 minut na ukończenie procesu parowania, lub jeżeli czerwona dioda przestanie migać, naciśnij ponownie przycisk parowania przez 3 sekundy.

ⓘ Jeżeli chcesz ponownie sparować termostat z odbiornikiem, upewnij się, że urządzenie jest odłączone od zasilania, a przełączniki na odbiorniku ustawione są w pozycji AUTO oraz ON. Kolejno podłącz odbiornik do zasilania i poczekaj aż dioda czerwona zacznie świecić światłem ciągłym. Następnie ustaw przełącznik w pozycji OFF i szybkim ruchem przestaw w pozycję ON. Czerwona mrugająca dioda potwierdzi wejście w tryb parowania.

Párovací proces spustíte stisknutím tlačítka Pair po dobu 3 sekund. Počkajte 9 min, nebo v případě, že červená dioda trvale svítí, znovu stiskněte tlačítko Pair na dobu 3 sekund.

ⓘ Chcete-li přijímačem a termostatem znovu spárovat, ujistěte se, že je přístroj odpojen od napájení a že přepínače přijímače jsou nastaveny na AUTO a ON. Poté připojte přijímač k napájení a počekejte až červená LED dioda bude trvale svítit. Dále rychle přepněte do polohy OFF a znovu do polohy ON. Červená blikající LED dioda signalizuje vstup do režimu párování.

Нажмите кнопку и удерживайте 3 сек. Подождите 9 мин. или до того времени, пока красный светодиод не загорится постоянным светом, тогда нажимайте кнопку еще раз через 3 сек.

ⓘ Если вы хотите повторно соединить термостат с приемником, убедитесь, что устройство отключено от источника питания, а переключатели на приемнике установлены в положение AUTO и ON. Затем подключите приемник к источнику питания и подождите, пока красный светодиод не загорится непрерывно. Затем переключитесь в положение OFF и быстро переведите его в положение ON. Красный мигающий светодиод подтвердит вход в режим сопряжения.

Țineți apăsat butonul pentru 3 sec. Așteptați 9 min. pentru a ieși automat din proces. Dacă LED-ul este aprins incontinuu, procesul de sincronizare a reușit iar pentru a ieși din procedeu puteți ține apăsat din nou butonul de sincronizare pentru 3 sec.

ⓘ Pentru resincronizarea termostatului cu receptorul, asigurați-vă că dispozitivul nu este conectat la sursa de alimentare și că butoanele receptorului sunt pe pozițiile AUTO și ON. După aceea, conectați receptorul la sursa de alimentare și așteptați ca LED-ul să lumineze roșu constant. Apoi, comutați pe poziția OFF și repede înapoi pe poziția ON. LED-ul va lumina roșu intermitent, confirmând intrarea în modul de sincronizare.

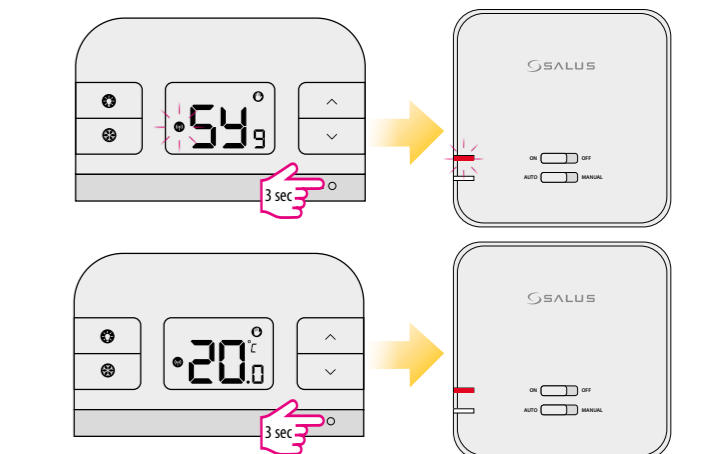

## Testowanie transmisji

## Test spárování

## Тестирование

## Procesul de testare al sincronizării

Naciśnij przycisk parowania 1 raz aby przetestować łączność bezprzewodową. Jeżeli urządzenia są ze sobą poprawnie sparowane, diody ON oraz AUTO będą migały. Po 9 minutach regulator automatycznie zakończy testowanie, lub testownie może zostać zakończone szybciej, poprzez ponowne naciśnięcie przycisku parowania.

Sputíte jedním stisknutím tlačítka Pair. Jsou-li zařízení spárována LED diody ON a AUTO blikají. Můžete počkat 9 min. než se proces ukončí, nebo můžete dalším stisknutím tlačítka proces ukončit.

Нажмите кнопку один раз коротко, чтобы проверить связь. Если приёмник сопряжён с передатчиком, тогда светодиоды ON и AUTO будут мигать. Процесс завершится спустя 9 мин. Вы можете также остановить процесс нажимая кнопку повторно.

Apăsați o singură dată butonul pentru a testa sincronizarea. Dacă sincronizarea este deja realizată LED-urile ON și AUTO vor fi aprinse intermitent. Puteți aștepta 9 min pentru ca procesul să fie complet sau puteți apăsa din nou butonul.

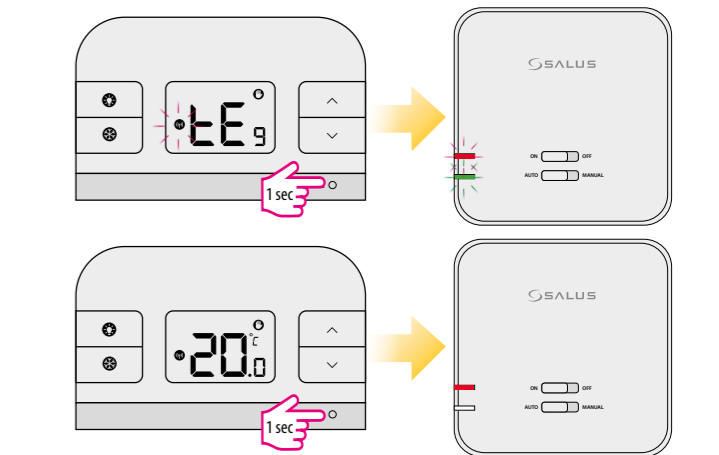



1 Pobierz aplikację RT310i, utwórz konto i zarejestruj swoje urządzenie. Postępuj zgodnie z instrukcjami wyświetlanymi na ekranie.

2 Stăhnéte si RT310i aplikaci, vytvořte účet a zaregistrujte své zařízení. Postupujte podle pokynů na obrazovce a dokončete všechny kroky.

3 Скачайте приложение RT310i, затем создайте аккаунт и зарегистрируйте устройство. Следуйте инструкциям на экране, чтобы завершить процесс настройки.

4 Descărcați aplicația RT310i, creați-vă un cont și înregistrați-vă produsul. Urmați indicațiile de pe ecran pentru a parcurge toți pașii.

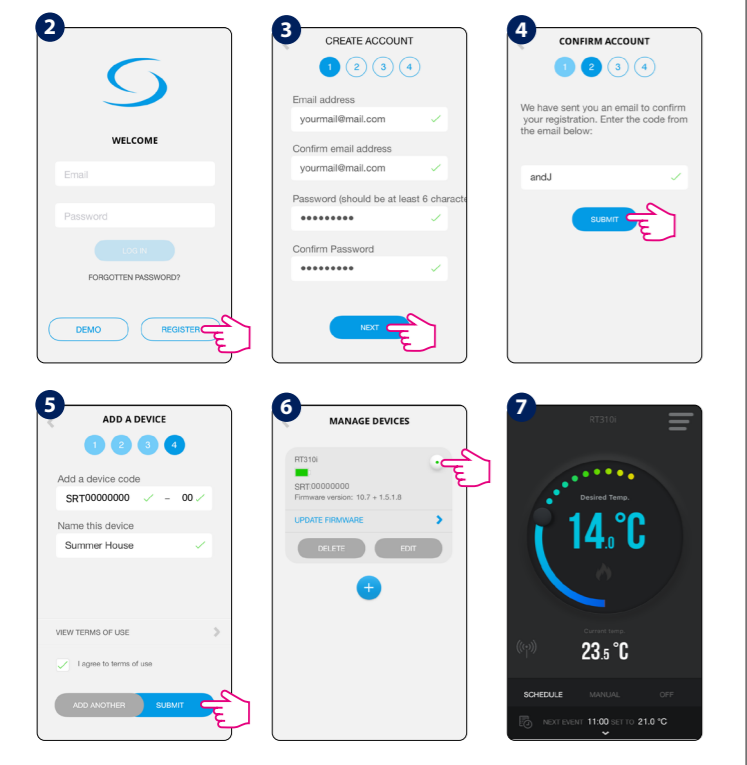

Ustawienia urządzenia z poziomu aplikacji / Nastavení zařízení přes aplikaci

Настройки устройства через Приложение / Setări ale termostatului prin aplicație

- Funkcje dostępne z poziomu aplikacji:**
- Zmiany temperatury
  - Zmiana czasu
  - Strefa czasowa
  - Letnia zmiana czasu
  - Tryb grzanie lub chłodzenie
  - Dokładność utrzymywanej temperatury
  - Dokładność wyświetlanej temperatury
  - Kalibracja wyświetlanej temperatury wg harmonogramu / Tryb ręczny / Tryb OFF
  - Tryb wakacyjny
  - Tryb pracy według lokalizacji
  - Opóźnienie startu
- Funkcje k dispozici pouze v aplikaci:**
- Formát teploty
  - Formát hodin
  - Časové pásmo
  - Automatická změna letní / zimní čas
  - Režim vytápění nebo chlazení
  - Přesnost teploty
  - Tolerance zobrazení
  - Korekce teploty
  - Program / Manuální režim / Vypnuto
  - Režim Dovolená
  - Upozornění na vzdálení
  - Způsobilé zapnutí
- Функции доступны только через Приложение:**
- Формат температуры (программирование)
  - Формат времени
  - Временные зоны
  - Переход на летнее/зимнее время
  - Нагрев или Охлаждение
  - Точность измерения температуры
  - Погрешность измерения температуры
  - Корректировка температуры
  - Расписание/Ручной/Выкл.
  - Режим Отпуск
  - Функции геолокации
  - Задержка включения
- Funcții disponibile doar în aplicație:**
- Formatul temperaturii
  - Formatul ceasului
  - Fusul orar
  - Ora de vară/iarnă
  - Modul Încălzire/Răcire
  - Interval de temperatură
  - Pas de afișaj
  - Calibrare temperatură
  - Modul Automat/Manual/Off
  - Modul de Vacanță
  - Mod Locație
  - Pornire amânată

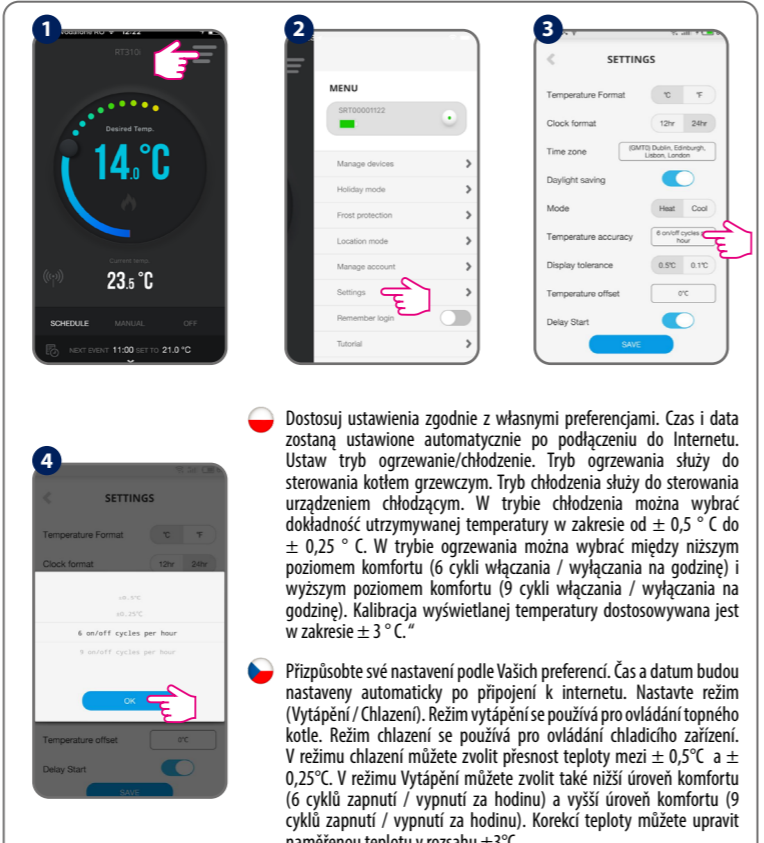

1. Задайте свои настройки в соответствии с вашими предпочтениями. Время и дата будут установлены автоматически после подключения к Интернету. Установите режим (Нагрев / Охлаждение). Режим Нагрева используется для контроля работы котла (нагревательного устройства). Режим Охлаждения применяется для контролирования работы охлаждающих приборов. В режиме Охлаждения, вы можете выбрать точность измерения температуры между ± 0.5°C и ± 0.25°C. В режиме нагрева, вы можете выбрать также между низким (6 циклов вкл.-выкл. в час) и высоким уровнем комфорта (9 циклов вкл.-выкл. в час). Также, для того, чтобы подкорректировать измеряемую температуру, можно менять настройки измерения в диапазоне ± 3°C.

2. Personalizați setările în funcție de preferințele dumneavoastră. Ora și data se vor actualiza automat odată ce sunteți conectați la internet. Setati modul (încălzire/răcire). Modul Încălzire este folosit pentru a controla un cazan. Modul Răcire este folosit pentru a controla un sistem de răcire. În Modul Răcire, puteți alege un interval de temperatură între ± 0.5°C și ± 0.25°C. În Modul Încălzire, puteți alege de asemenea între un nivel de confort scăzut (6 cicluri pe oră) și un nivel de confort sporit (9 cicluri pe oră). În plus, pentru a calibra temperatura, puteți folosi un interval de ± 3°C.

Podstawowe funkcje / Obecné operace

Общие настройки / Operațiuni generale

1. Istnieją 3 tryby pracy: 1. Zgodnie z harmonogramem (7 dni, 5-2 tygodnie roboczy/weekend, 24h) 2. Tryb ręczny, 3. Tryb OFF.

2. K dispozici jsou 3 nastavení programu. 1. Program (7 dnů, 5-2 dny a 24hod) 2. Manuální, 3. Vypnutí termostatu.

3. Три возможности программирования работы регулятора: 1. По расписанию (7 дней, 5-2 дней и 24 ч) 2. Ручное управление и 3. Выкл.

4. Există 3 setări ale programelor 1. Automat (7 zile, 5-2 zile, 24 ore) , 2. Manual, 3. Oprit.

**Schedule Mode**

	All	5/2	Individual
	Ustaw taki sam harmonogram na każdy dzień tygodnia.	Ustaw inny harmonogram na dni robocze oraz weekend.	Ustaw inny harmonogram na każdy dzień tygodnia.
	Nastavit jeden program na celý týden (každý den stejný).	Nastavit program pro pracovní dny a program pro víkend.	Nastavit denní program (každý den jiný).
	Установить одно расписание на всю неделю (каждый день одно и то же).	Установить расписание 5+2 (рабочие дни + выходные отдельно).	Установить 24 ч. (каждый день индивидуально).
	Setați un program pentru toată săptămâna (aceiași în fiecare zi).	Setați un program pentru zilele lucrătoare și pentru weekend.	Setați un program zilnic (diferit pentru fiecare zi).

W trybie ręcznym, regulator będzie cały czas utrzymywał jedną temperaturę, nie uwzględniając harmonogramu. Aby wyłączyć tryb ręczny należy włączyć harmonogram lub włączyć tryb OFF.

В ручном режиме Вы вручную задаете требуемую температуру. Чтобы выйти из ручного режима, переключитесь на работу по расписанию или выключите регулятор.

V manuálním režimu bude trvale blokováno program. Manuální režim ukončíte přeprnutím do režimu Program nebo Vypnutí termostatu.

În modul manual nu se va ține cont de programul stabilit. Anulați modul manual setând modul automat sau cel Oprit.

Regulator będzie pracował zgodnie z harmonogramem, nawet jeżeli utraci łączność z Internetem. Jeżeli regulator, przed utratą łączności z Internetem, znajdował się w trybie ochrony przed zamrażaniem, można włączyć harmonogram z poziomu urządzenia (szczegóły znajdują się w instrukcji obsługi, w dziale dotyczącym trybu ochrony przed zamrażaniem).

Pokud dojde ke ztrátě připojení k internetu, termostat bude fungovat v režimu Program. Pokud to nastane v režimu Protizámrzná ochrany můžete tento režim ukončit na termostatu a pokračovat v režim Program (viz bod Protizámrzná ochrana v manuálu).

Если Ваш регулятор потеряет связь с интернет сетью, RT310i будет следить за расписанием. Если регулятор работал в режиме защиты от заморозания, Вы можете выключить этот режим через регулятор, тогда будет он работать по расписанию (посмотрите часть, посвященную режиму защиты от заморозания нынешнего руководства).

Dačã conexiunea la internet este pierdută, termostatul va urma programul stabilit. Dačã termostatul se afla în Protecție anti-îngheț, aceasta se poate dezactiva manual de pe termostat și termostatul va urma programul stabilit (mai multe informații la secțiunea Protecție anti-îngheț).

Tryb ochrony przed zamrażaniem / Teplota Protizámrzná

Защита от заморозания / Protecția anti-îngheț

1. Temperatura ochrony przed zamrażaniem może być ustawiona w zakresie od 5.0°C do 9.0°C. Temperatura ochrony przed zamrażaniem jest utrzymywana gdy regulator pracuje w trybie OFF lub w trybie wakacyjnym. Obydwa tryby mogą być aktywowane przez aplikację.

2. Ochrana lze nastavit v rozmezí 5,0 °C až 9,0 °C. Chcete-li zapnout režim Protizámrzná ochrany aktivujte režim Vypnutí termostatu nebo režim Dovolená přes aplikaci.

3. В данном режиме можете установить температуру защиты от заморозания в пределе 5,0°C - 9,0°C. Для того, чтобы включить режим Защиты от заморозания, необходимо активировать режим Выкл. или Отпуск через Приложение.

4. Temperatura poate fi setată în intervalul 5-9 °C. Pentru a activa Protecția anti-îngheț selectați Modul Vacanță sau cel Oprit folosind aplicația.

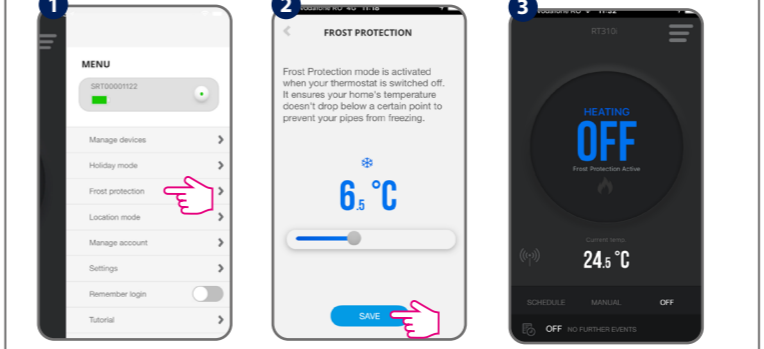

Tryb ochrony przed zamrażaniem można także wyłączyć z poziomu regulatora, naciskając przycisk z symbolem ochrony przed zamrażaniem.

Protizámrzný režim může být také vypnut nebo zapnut na termostatu. Jedním stisknutím tlačítka Protizámrzná ochrany.

Режим защиты от заморозания может быть активирован/деактивирован через регулятор, для этого нажмите один раз коротко кнопку с символом снежинки.

Protecția anti-îngheț mai poate fi activată sau dezactivată manual de pe termostat apăsând o singură dată butonul Anti-îngheț.

Tryb wakacyjny / Režimu Dovolená

Режим Отпуск / Mod Vacanță

W czasie, gdy aktywny będzie tryb wakacyjny, regulator będzie utrzymywał temperaturę ochrony przed zamrażaniem.

Zvolte délu trvání režimu Dovolená. Protizámrzný režim bude aktivní během tohoto období.

Выберите время работы данного режима. Во время данного периода, будет активирован режим защиты от заморозания.

Selectați perioada pentru această funcție. Modul de protecție anti-îngheț va fi activ în această perioadă.

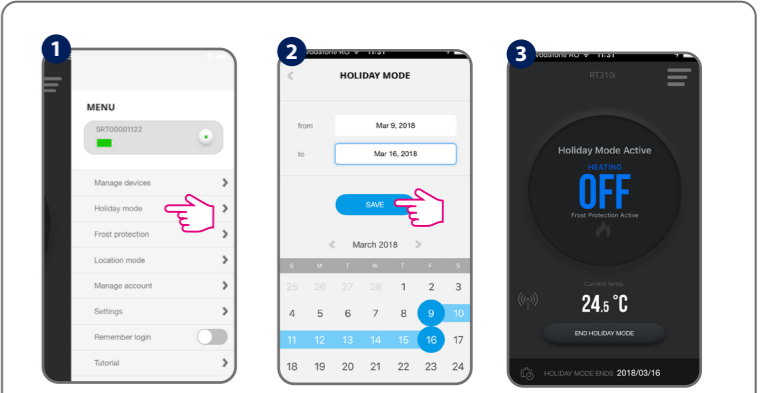

Gdy tryb wakacyjny zakończy się, regulator automatycznie przełączy się do trybu pracy, który utrzymywany był przed rozpoczęciem trybu wakacji (tryb automatyczny, tryb ręczny lub OFF).

Po ukončení režimu Dovolená, přejde termostat do předchozího režimu (Program, Manuální nebo Vypnuto).

После закончения режима Отпуск, термостат вернется в предыдущий режим работы (Расписание, Ручной или Выкл.).

După expirarea perioadei modului vacanță termostatul va urma programul stabilit anterior (AUTO, Manual sau Oprit).

Tryb pracy według lokalizacji / Upozornění na vzdálení

Функции геолокации / Mod Locație

Tryb pracy według lokalizacji to zautomatyzowana funkcja mająca na celu zmianę trybów działania regulatora zgodnie z bieżącą odległością od domu.

Režim Upozornění na vzdálení je automatizovaný úkol, který umožňuje změnit nastavení vytápění podle aktuální vzdálenosti od Vašeho domu.

В зависимости от того, на каком расстоянии от дома вы находитесь, приложение самостоятельно предложит пользователю изменение настроек нагрева/охлаждения.

Modul Locație este o funcție automată care poate schimba setările de încălzire în funcție de distanța dumneavoastră față de casă.

Jeśli włączony jest "Tryb pracy według lokalizacji" wystarczy przeciągnąć suwak, aby ustawić odległość od domu, która będzie miejscem zmiany trybów. Wybór zmienianych trybów określamy w menu "Ustawienia".

Je-li aktivován režim Upozornění na vzdálení, můžete přetáhnout jezdec, abyste nastavili limit vzdálenosti. Chcete-li upravit tento režim, přejděte do sekce Nastavení.

Если функция геолокации активна, переместите ползунок так, чтобы установить лимит для расстояния. Перейдите в режим настроек, чтобы управлять вашими настройками.

Dačã Mod Locație este activat, puteți muta butonul glisant pentru a seta limita distanței. Mergeți la "Setări" pentru a gestiona setările.

Wybierz swoje urządzenia i tryby, które chcesz aktywować, kiedy wyjdiesz i wrócisz do domu. Wybierz "ZAPISZ", aby potwierdzić. Twoje urządzenia będą automatycznie dostosowywane do twoich ustawień.

Выберте zařízení a akci, kterou chcete provést při odjezdu a návratu domů. Zvolte "ULOŽIT" pro potvrzení. Vaše zařízení bude automaticky přenastaveno podle Vašich nastavení.

Выберите ваши устройства и действия, которые должны происходить, когда вы выходите из дома и когда возвращаетесь. Подтвердите свои настройки кнопкой. Настройки будут автоматически сохранены для ваших устройств.

Selectați dispozitivele și acțiunile care doriți să aibă loc atunci când plecați și veniți acasă. Apăsați "SALVARE" pentru a confirma. Dispozitivele dumneavoastră se vor ajusta conform setărilor.

