

Model: RT310 (Przewodowy regulator temperatury - dobowy)
RT310RF (Bezprzewodowy regulator temperatury - dobowy)

TPI



Instrukcja obsługi

Funkcje przycisków

Regulator RT310 / RT310TX



1. Podświetlenie wyświetlacza
2. Grzanie/ chłodzenie lub zmiana trybu na przeciwwzmrożeniowy
3. Zmiana parametru w górę
4. Zmiana parametru w dół

Odbiornik RXRT510



5. W trybie ręcznym - włączony
6. W trybie ręcznym - wyłączony
7. Odbiornik pracuje w trybie automatycznym (zgodnie ze wskazaniami regulatora)
8. Odbiornik pracuje w trybie ręcznym (zgodnie ze wskazaniem przełącznika znajdującego się wyżej)

Dioda LED w odbiorniku	Status	Opis
Czerwona	Świeci	Włączone zasilanie
	Miga	Utrata połączenia lub tryb parowania
Zielona	Świeci	Praca układu

Opis ikon na wyświetlaczu



1. Grzanie
2. Chłodzenie/tryb przeciwwzmrożeniowy
3. Sygnał radiowy (tylko w RT310RF)
4. Wyczerpanie baterii
5. Jednostka temperatury
6. Temperatura mierzona / zadana

Opis przyłączy elektrycznych w regulatorze RT310

Złącze	Funkcja
1 - COM	Styk wspólny
2 - NC	Styk normalnie zamknięty
3 - NO	Styk normalnie otwarty

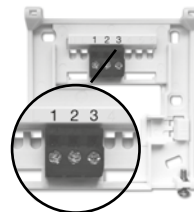

Opis przyłączy elektrycznych w odbiorniku RXRT510

Złącze	Funkcja
NO	Styk normalnie otwarty
COM	Styk wspólny
L, N	Zasilanie (230 V AC)

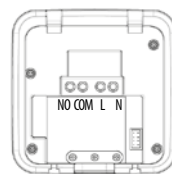

Parametry przełączników DIP

1	2	Chłodzenie	Grzanie	Wartość domyślna
ON	ON	HISTEREZA +/- 0.25°C	HISTEREZA +/- 0.25°C	
OFF	ON	HISTEREZA +/- 1.5°C	HISTEREZA +/- 0.5°C	
ON	OFF	HISTEREZA +/- 1.0°C	TPI 9 CPH	
OFF	OFF	HISTEREZA +/- 0.5°C	TPI 6 CPH	✓

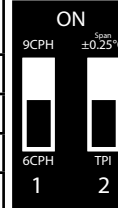

Schemat podłączenia regulatora RT310

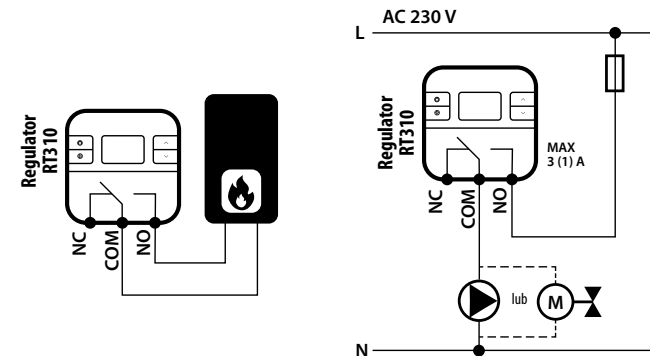

Schemat podłączenia RT310RF

Uwaga: W zestawie RT310RF regulator jest fabrycznie sparowany z odbiornikiem!

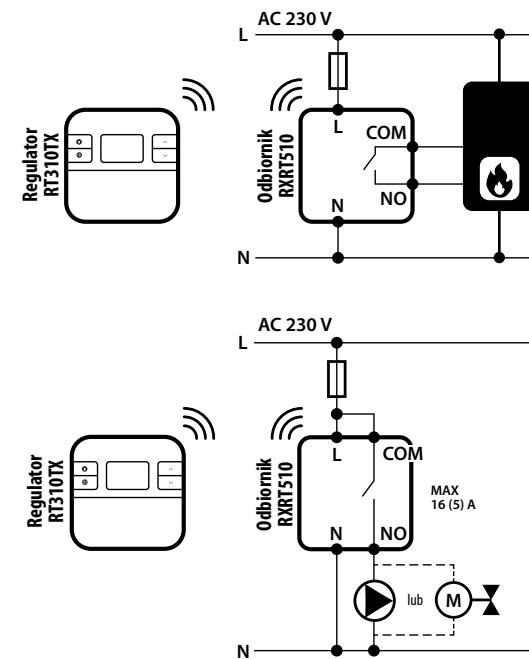

Wprowadzenie

RT310 / RT310RF to dobowy regulator pokojowy, który pozwala w prosty sposób kontrolować temperaturę pomieszczenia. Urządzenie poprzez zwarcie styków uruchamia systemy grzewcze lub chłodzące informując o tym na cyfrowym wyświetlaczu. Przed pierwszym uruchomieniem urządzenia należy uważnie przeczytać niniejszą instrukcję. W regulatorze należy stosować baterie alkaliczne AA, 1,5V. Baterie wkładamy do pojemnika na baterie znajdującego się pod kłapką. Zabrania się stosowania baterii wielokrotnego ładowania.

Zgodność produktu

Dyrektywy: EMC 2014/30/EU, LVD 2014/35/EU, RED 2014/53/EU oraz RoHS 2011/65/EU. Pełne informacje dostępne są na stronie internetowej www.saluslegal.com

Bezpieczeństwo

Używać zgodnie z regulacjami obowiązującymi w danym kraju oraz na terenie UE. Należy używać urządzenia zgodnie z przeznaczeniem, nie dopuszczając do jego zawilgocenia. Produkt wyłącznie do użytku wewnątrz budynków. Instalacja musi zostać przeprowadzona przez wykwalifikowaną osobę, zgodnie z zasadami obowiązującymi w danym kraju oraz na terenie UE.

Dane techniczne

	RT310	RT310RF
Zasilanie regulatora	2 x baterie AA	2 x baterie AA
Zasilanie odbiornika	-	230 V AC
Max obciążenie regulatora	3 (1) A	-
Max obciążenie odbiornika	-	16 (5) A
Sygnał wyjściowy	Przełącznik beznapięciowy NO / COM / NC	Przełącznik beznapięciowy NO / COM
Zakres regulacji temp.	5 - 35°C	5 - 35°C

Nastawa temperatury zadanej

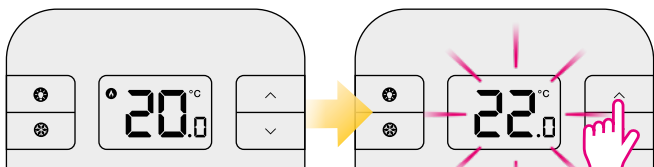

Mierzona temperatura.

Za pomocą przycisków \wedge lub \vee , ustaw zadaną temperaturę.

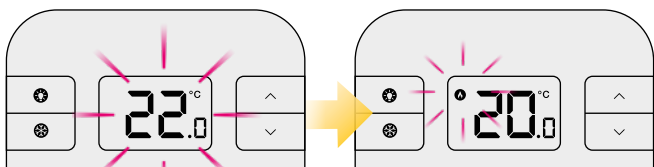

Po 2 sekundach nowa temperatura zadana zostanie nadpisana.

Regulator wyświetli ponownie mierzoną temperaturę. Ikona trybu grzania zacznie migać, jeśli temperatura zadana jest większa niż mierzona.

Tryb przeciwwamrożeniowy

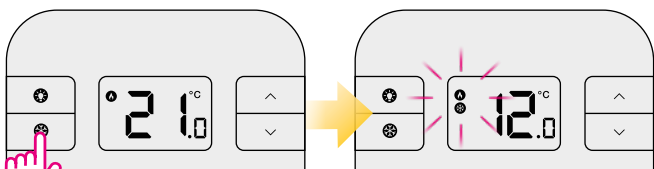

Naciśnij przycisk ❄ , aby włączyć lub wyłączyć tryb przeciwwamrożeniowy.

Gdy wyświetla się ikona śnieżynki zaraz obok ikony płomienia (tryb grzania) oznacza to, że tryb przeciwwamrożeniowy jest aktywny.

Możesz sprawdzić temperaturę trybu przeciwwamrożeniowego poprzez naciśnięcie przycisku \wedge . Temperatura trybu przeciwwamrożeniowego może być zmieniona wyłącznie w parametrach instalatora.

Zmiana trybu grzania/chłodzenia*

Użytkownik ma możliwość zmiany trybu grzania i chłodzenia.

UWAGA: W trybie chłodzenia regulator zgłasza zapotrzebowanie na chłód z 3 minutowym opóźnieniem.

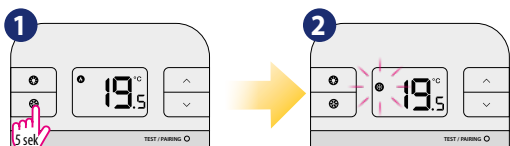

1 Aby przełączyć regulator na tryb chłodzenia wciśnij i przytrzymaj przycisk śnieżynki przez 5 sek.

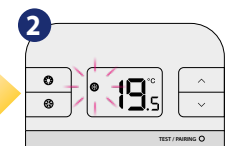

2 Gdy regulator przełączy się na tryb chłodzenia ikona śnieżynki wyświetli się, a ikona płomienia zniknie.

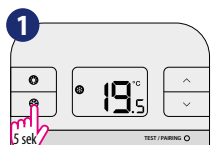

1 Aby przełączyć regulator na tryb grzania wciśnij i przytrzymaj przycisk śnieżynki przez 5 sek.

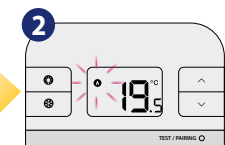

2 Gdy regulator przełączy się na tryb grzania ikona płomienia wyświetli się.

Tryb uśpienia

i Kiedy tryb uśpienia jest włączony, wszystkie funkcje regulatora są wstrzymane.

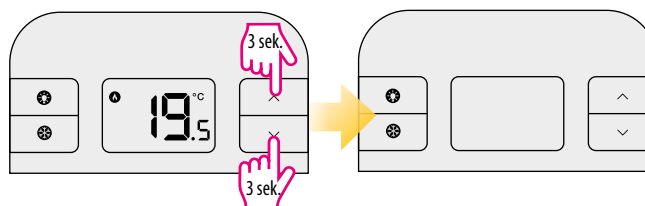

Aby wejść w tryb uśpienia, wciśnij i przytrzymaj ❄ oraz \wedge przez 5 sekund.

Aby wyjść z trybu uśpienia, naciśnij dowolny klawisz.

Parowanie termostatu RT310TX z odbiornikiem RXRT510

Uwaga: W ZESTAWIE RT310RF REGULATOR JEST FABRYCZNIE SPAROWANY Z ODBIORNIKIEM!

i Jeżeli chcesz ponownie sparować termostat z odbiornikiem, upewnij się, że urządzenie jest odłączone od zasilania, a przełączniki na odbiorniku ustawione są w pozycji AUTO oraz ON.



1 Podłącz odbiornik do zasilania i poczekaj aż dioda czerwona zacznie świecić światłem ciągłym.

2 Następnie ustaw górny przełącznik w pozycji OFF i szybkim ruchem przestaw w pozycję ON.

3 Czerwona mrugająca dioda potwierdzi wejście w tryb parowania.

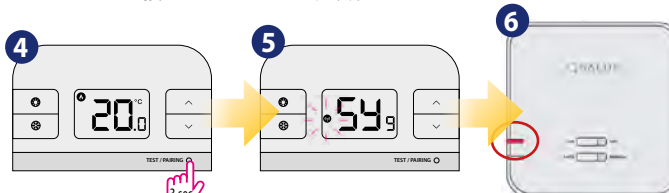

4 Wciśnij i przytrzymaj przycisk TEST/PAIRING przez 3 sekundy.

5 Proces parowania trwa do 9 minut.

6 Gdy na odbiorniku czerwona dioda zacznie świecić światłem ciągłym, to urządzenia zostały sparowane na nowej częstotliwości.

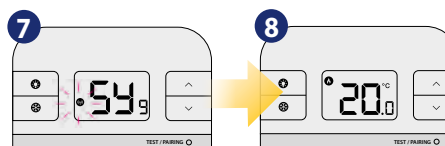

7 Aby zakończyć proces parowania naciśnij i przytrzymaj przycisk TEST / PAIRING przez 3 sekundy.

8 Regulator powróci do ekranu głównego.

UWAGA! Jeżeli czerwona dioda odbiornika nie przestała mrugać po upływie 10 minut, to należy powtórzyć proces parowania uwzględniając odległość pomiędzy urządzeniami, przeszkody oraz zakłócenia.

Tryb instalatora

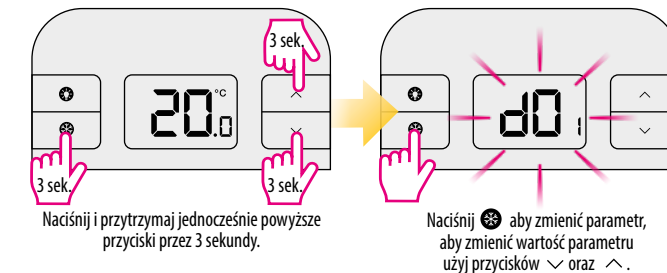

Naciśnij i przytrzymaj jednocześnie powyższe przyciski przez 3 sekundy.

Naciśnij ❄ aby zmienić parametr, aby zmienić wartość parametru użyj przycisków \vee oraz \wedge .

dxx	Funkcja	Parametr	Wartość domyślna
d01	Dokładność wskazania temperatury	0.1°C lub 0.5°C	0.5°C
d02	Kalibracja czujnika temperatury	+/- 3.0°C	0.0°C
d03	Wartość temperatury w trybie ochrony przed zamrożeniem	5.0°C - 17.0°C	5.0°C

Reset regulatora RT310

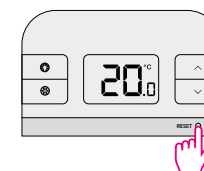

Naciśnij przycisk RESET (możesz wykorzystać spinacz), regulator zresetuje się i włączy automatycznie.

Reset regulatora RT310/RT310TX

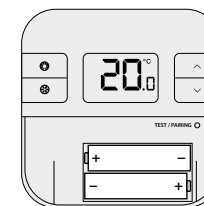

Aby zresetować urządzenie należy wyciągnąć baterie na 2 minuty, a następnie włożyć je z powrotem, nie naciskając przy tym żadnych przycisków.

i Podczas wymiany baterii urządzenie używa wewnętrznej pamięci, w której zachowane są Twoje ustawienia. Masz 30 sekund na wymianę baterii, zanim ustawienia zostaną utracone.

PRODUCER:
SALUS Controls Plc Units 8-10
Northfield Business Park Forge Way,
Parkgate, Rotherham S60 1SD, United
Kingdom



www.saluscontrols.com

SALUS Controls wchodzi w skład Computime Group Limited.

Zgodnie z polityką rozwoju produktów, SALUS Controls plc zastrzega sobie prawo do zmiany specyfikacji, wzornictwa, oraz materiałów użytych doprodukcji, wykazanych w niniejszej instrukcji, bez wcześniejszego powiadomienia.

* Funkcja dostępna od wersji oprogramowania v2.1