

VANĂ MOTORIZATĂ CU 2 CĂI

PMV21 (1") PMV22 (22 mm) PMV 24 (3/4") PMV28 (28 mm)

CONFORMITATEA PRODUSULUI

Acest produs respectă cerințele elementare ale directivelor CE:

- Directiva compatibilității electromagnetice 2014/30/EU
- Directiva pentru joasă tensiune 2014/35/EU
- Directiva RoHS 2011/65/EU

INFORMAȚII DE SIGURANȚĂ

Instrucțiunile se aplică numai pentru modelul SALUS Controls înscris pe coperta acestui manual; a nu fi utilizate pentru alte modele.

Montarea se va face de către o persoană competentă, iar instalarea trebuie să respecte orientările, standardele și reglementările aplicabile în orașul, țara sau statul în care este instalat produsul. Nerespectarea standardelor relevante poate duce la urmărirea penală.

Deconectați de la sursa de alimentare dispozitivele care sunt alimentate cu 230V, înainte de a instala sau a lucra la oricare dintre componente!

Vă rugăm să păstrați aceste instrucțiuni la utilizatorul final, unde se vor păstra într-un loc sigur, pentru consultare ulterioară.

INTRODUCERE

Vana motorizată este folosită pentru a controla debitul de apă dintr-un sistem de încălzire centralizat. Aceasta poate controla atât încălzirea, cât și prepararea apei calde (ex. serpentina boiler) și funcționează prin controlarea debitului apei de la cazan către celelalte componente ale sistemului de încălzire.

Există două tipuri de vane motorizate folosite pentru sistemul de încălzire al locuințelor: cu 2 căi (numită și vană de zonă) sau cu 3 căi (numită și vană de deviație). SALUS Controls oferă ambele tipuri de vane într-o varietate de mărimi.

CARACTERISTICI

- Model cu 2 căi pentru 1 țol, 22 mm, 3/4 țoli și 28mm
- Actuator detașabil
- Manetă manuală și indicator de poziție
- Arc de revenire
- Cablare standard



INSTALARE

Citiți cu atenție informațiile de siguranță de mai sus înainte de instalarea produsului.

Înainte de instalare

Vana motorizată trebuie instalată doar în sisteme de încălzire compatibile. Înainte de instalare, verificați următoarele:

- Conductele sistemului să fie curățate pentru îndepărtarea oricărui reziduu.
- Să existe suficient spațiu în jurul vanei pentru demontarea și remontarea actuatorului.
- Vana să nu fie instalată cu actuatorul orientat în jos.
- Alimentarea cu curent să aibă același voltaj precum cel indicat pe carcasa actuatorului.
- Presiunea apei din conductă și presiunea diferențială dintre căile vanei să fie adecvate pentru tipul de vană (vezi Specificațiile produsului).

Nu reporniți sursa de alimentare la sistem până când toate componentele nu au fost complet instalate.

NOTĂ: Instalarea electrică trebuie efectuată de către o persoană autorizată! Dacă nu sunteți sigur cum se instalează o vană motorizată, consultați fie un electrician calificat, fie un inginer de instalații de încălzire, fie furnizorul cazanului sau sistemului dvs. de încălzire, pentru recomandări în acest sens.

Conexiunea electrică

Conexiunile electrice ale vanei sunt realizate folosind un cablu precablat. Acest fapt simplifică instalarea, alte conexiuni către actuator nemaifiind necesare. Cablul precablat folosește culori standard specifice domeniului, iar detaliile conexiunii sunt exemplificate precum urmează:

Cablul de control (alimentare cu curent 230V) Maro - Fază (Live). Albastru - Nul (Neutral)

Vană închisă (fără debit de apă): Maro OV, Albastru este Nul

Vană deschisă (cu debit de apă): Maro 230V, Albastru este Nul

Comutator auxiliar de ieșire (COM, NO) Portocaliu = COM (Terminal comun). Gri = NO (Normal Deschis)

Când vana este deschisă, firul portocaliu și firul gri, comutatorul auxiliar este închis. Când vana este închisă, firul portocaliu și firul gri, comutatorul auxiliar este deschis. Firul galben/verde este pentru împământare (Earth).

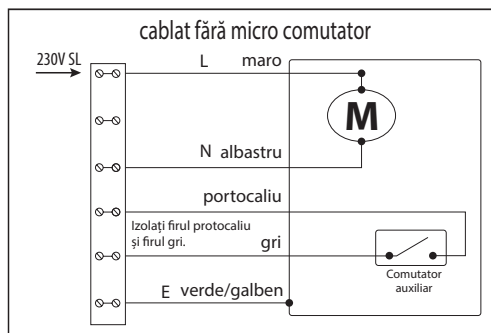
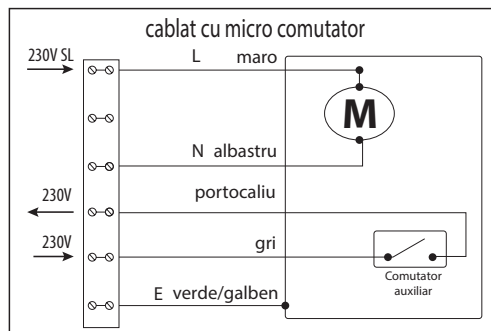

Notă: În cazul vanelor de deviație, izolați/ignorați firele portocaliu și gri.

MANETA MOD MANUAL

Există o manetă pe marginea laterală a carcasei actuatorului: aceasta permite operarea manuală a vanei, spre exemplu, pentru umplerea sau golirea sistemului sau în caz că actuatorul își întrerupe funcționarea. În cazul vanelor cu 2 căi, maneta permite ca vana să fie deschisă, iar în cazul vanelor cu 3 căi maneta permite ca ambele porturi A și B să fie deschise în același timp.

Pentru a opera vana manual, împingeți cu atenție maneta înainte și fixați maneta pe poziția MAN.

Notă: Împingeți cu atenție mânerul pentru a preveni defectarea motorului și a sistemului de angrenaj al actuatorului.

DEMONTAREA ȘI REMONTAREA ACTUATORULUI

Actuatorul vanei poate fi demontat sau remontat fără a interfera cu instalarea vanei.

Demontare:

1. Îndepărtați carcasa actuatorului.
2. Fixați maneta pe poziția MAN.
3. Deșurubați cele 2 șuruburi de fixare.
4. Scoateți actuatorul din corpul vanei.



Remontare:

1. Îndepărtați carcasa actuatorului.
2. Fixați maneta pe poziția MAN.
3. Întoarceți tija vanei în poziția paralelă precum se indică în imagine.
4. Introduceți actuatorul în corpul valvei.
5. Înșurubați cele 2 șuruburi de fixare.
6. Deblocați maneta și lăsați-o să revină pe poziția AUTO.

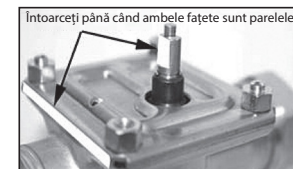

Notă: Nu desfaceți părțile componente ale actuatorului detașabil, deoarece acestea nu pot fi reparate de către utilizator. Desfacerea sau deteriorarea actuatorului duce la pierderea garanției.

MENTENANȚĂ

Vana motorizată nu necesită mentenanță specială. Periodic puteți șterge exteriorul carcasei cu o cârpă uscată (NU utilizați solvenți, lacuri, detergenți sau produse de curățare abrazivă, deoarece pot deteriora vana motorizată).

Ansamblul nu conține componente la care operațiunile de service să se poată realiza de către utilizatori. Orice operațiune de service sau reparație se va realiza de către SALUS Controls sau agenții desemnați.

În cazul în care vana motorizată nu funcționează corect, verificați dacă:

- Sistemul de încălzire este pornit.
- Maneta nu este fixată pe poziția MANUAL.

SPECIFICAȚIILE PRODUSULUI

Model: Vană motorizată cu 2 căi PMV21/22/24/28
Tip: Vană motorizată concepută pentru sistemul de încălzire al locuințelor.

Electric

Tensiune de comutare: 230V AC / 50Hz
Consum electric: 6W

Timpi de răspuns

Deschidere: 14 secunde
Închidere: 3 secunde

Presiune diferențială

Mărime	2 căi		
22mm	0.8 bari	3/4"	0.8 bari
28mm	0.6 bari	1"	0.6 bari
Presiune statică maximă:	8.6 bari		

Temperaturi de operare

Temperatura minimă a lichidului: 5 °C
Temperatura maximă a lichidului: 88 °C

Mediu operare

Temperatură de operare: -10 °C până la +60 °C
Temperatură de depozitare: -20 °C până la +65 °C
Grad de protecție: IP20

PRODUCER:

SALUS Controls Plc Units 8-10 Northfield Business Park Forge Way, Parkgate, Rotherham S60 1SD, United Kingdom

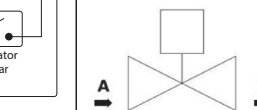

VANĂ MOTORIZATĂ CU 3 CĂI

PMV31 (1") PMV32 (22 mm) PMV34 (3/4") PMV38 (28 mm)

CONFORMITATEA PRODUSULUI

Acest produs respectă cerințele elementare ale directivelor CE:

- Directiva compatibilității electromagnetice 2014/30/EU
- Directiva pentru joasă tensiune 2014/35/EU
- Directiva RoHS 2011/65/EU

INFORMAȚII DE SIGURANȚĂ

Instrucțiunile se aplică numai pentru modelul SALUS Controls înscris pe coperta acestui manual; a nu fi utilizate pentru alte modele.

Montarea se va face de către o persoană competentă, iar instalarea trebuie să respecte orientările, standardele și reglementările aplicabile în orașul, țara sau statul în care este instalat produsul. Nerespectarea standardelor relevante poate duce la urmărirea penală.

Deconectați de la sursa de alimentare dispozitivele care sunt alimentate cu 230V, înainte de a instala sau a lucra la oricare dintre componente!

Vă rugăm să păstrați aceste instrucțiuni la utilizatorul final, unde se vor păstra într-un loc sigur, pentru consultare ulterioară.

INTRODUCERE

Vana motorizată este folosită pentru a controla debitul de apă dintr-un sistem de încălzire centralizat. Aceasta poate controla atât încălzirea, cât și prepararea apei calde (ex. serpentina boiler) și funcționează prin controlarea debitului apei de la cazan la celelalte componente ale sistemului de încălzire.

Există două tipuri de vane motorizate folosite pentru sistemul de încălzire al locuințelor: cu 2 căi (numită și vană de zonă) sau cu 3 căi (numită și vană deviatoare). SALUS Controls oferă ambele tipuri de vane într-o gamă de dimensiuni cu porturi standard.

CARACTERISTICI

- Model cu 3 căi pentru 1 țol, 22 mm, 3/4 țoli și 28mm
- Actuator detașabil
- Manetă manuală și indicator de poziție
- Arc de revenire
- Cablare standard



INSTALARE

Citiți cu atenție informațiile de siguranță de mai sus înainte de instalarea produsului.

Înainte de instalare

Vana motorizată trebuie instalată doar în sisteme de încălzire compatibile. Înainte de instalare, verificați următoarele:

- Conductele sistemului să fie curățate pentru îndepărtarea oricărui reziduu.
- Să existe suficient spațiu în jurul vanei pentru demontarea și remontarea actuatorului.
- Vana să nu fie instalată cu actuatorul orientat în jos.
- Alimentarea cu curent să aibă același voltaj precum cel indicat pe carcasa actuatorului.
- Presiunea apei din conductă și presiunea diferențială dintre căile vanei să fie adecvate pentru tipul de vană (vezi Specificațiile produsului).

Nu reporniți sursa de alimentare la sistem până când toate componentele nu au fost complet instalate.

NOTĂ: Instalarea electrică trebuie efectuată de către o persoană autorizată! Dacă nu sunteți sigur cum se instalează o vană motorizată, consultați fie un electrician calificat, fie un inginer de instalații de încălzire, fie furnizorul cazanului sau sistemului dvs. de încălzire, pentru recomandări în acest sens.

Conexiunea electrică

Conexiunile electrice ale vanei sunt realizate folosind un cablu precablat. Acest fapt simplifică instalarea, alte conexiuni către actuator nemaifiind necesare. Cablul precablat folosește culori standard specifice domeniului, iar detaliile conexiunii sunt exemplificate precum urmează:

Când portul A este deschis și portul B este închis, apa curge dinspre portul A

Când portul B este deschis și portul A este închis, apa curge dinspre portul B
Cablul de control (alimentare cu curent 230V) Alb - Fază (Live). Albastru - Nul (Neutral)

Când portul A este deschis și portul B este închis; alb 0V, albastru este N

Când portul B este deschis și portul A este închis; alb 230V, albastru este N
Comutator auxiliar de ieșire (COM, NO). Portocaliu = COM (Terminal comun). Gri = NO (Normal Deschis)
Cablul galben/verde = Împământare (Earth)

Când vana este deschisă, firul portocaliu, firul gri și comutatorul auxiliar sunt închise. Când vana este închisă, firul portocaliu, firul gri și comutatorul auxiliar sunt deschise. Firul galben/verde este pentru împământare (Earth).

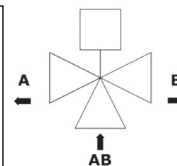
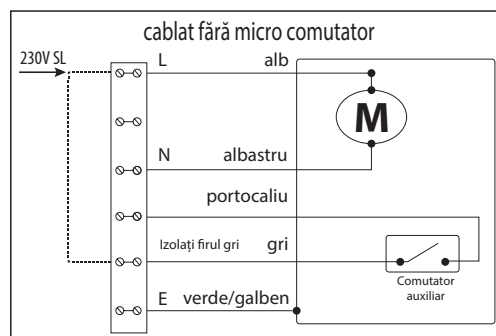
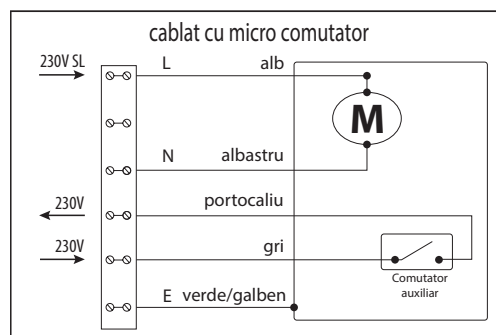

Notă: În cazul vanelor de deviație, izolați/ignorați firul portocaliu. Însă conectați firele alb și gri împreună.

MANETA MOD MANUAL

Există o manetă pe marginea laterală a carcasei actuatorului: aceasta permite operarea manuală a vanei, spre exemplu, pentru încărcarea sau drenarea sistemului sau în caz că actuatorul își întrerupe funcționarea. În cazul vanelor cu 2 căi, maneta permite ca vana să fie deschisă, iar în cazul vanelor cu 3 căi maneta permite ca ambele porturi A și B să fie deschise în același timp.

Pentru a opera vana manual, împingeți cu atenție maneta înainte și fixați maneta pe poziția MAN. Vana va reveni automat pe AUTO de îndată ce actuatorul este pornit din nou.



Notă: Împingeți cu atenție mânerul pentru a preveni defectarea motorului și a sistemului de angrenaj al actuatorului.

DEMONTAREA ȘI REMONTAREA ACTUATORULUI

Actuatorul vanei poate fi demontat sau remontat fără a interfera cu instalarea vanei.

Demontare:

1. Îndepărtați carcasa actuatorului.
2. Fixați maneta pe poziția MAN.
3. Deșurubați cele 2 șuruburi de fixare.
4. Scoateți actuatorul din corpul vanei.



Remontare:

1. Îndepărtați carcasa actuatorului.
2. Fixați maneta pe poziția MAN.
3. Întoarceți tija vanei în poziția paralelă precum se indică în imagine.
4. Introduceți actuatorul în corpul vanei.
5. Înșurubați cele 2 șuruburi de fixare.
6. Deblocați maneta și lăsați-o să revină pe poziția AUTO.

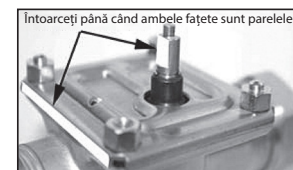

Notă: Nu desfaceți părțile componente ale actuatorului detașabil, deoarece acestea nu pot fi reparate de către utilizator. Desfacerea sau deteriorarea actuatorului duce la pierderea garanției.

MENTENANȚĂ

Vana motorizată nu necesită mentenanță specială. Periodic puteți șterge exteriorul carcasei cu o cârpă uscată (NU utilizați solvenți, lacuri, detergenți sau produse de curățare abrazivă, deoarece pot deteriora vana motorizată).

Ansamblul nu conține componente la care operațiunile de service să se poată realiza de către utilizatori. Orice operațiune de service sau reparație se va realiza de către SALUS Controls sau agenții desemnați.

În cazul în care vana motorizată nu funcționează corect, verificați dacă:

- Sistemul de încălzire este pornit.
- Maneta nu este fixată pe poziția MANUAL.

SPECIFICAȚIILE PRODUSULUI

Model: Vană motorizată cu 3 căi PMV31/32/34/38
Tip: Vană motorizată concepută pentru sistemul de încălzire al locuințelor.

Electric
Tensiune de comutare: 230V AC / 50Hz
Consum electric: 6W

Țimp de răspuns
Deschidere: 14 secunde
Închidere: 3 secunde

Presiune diferențială
Mărime
22mm 0.8 bari | 3/4" 0.8 bari
28mm 0.6 bari | 1" 0.6 bari
Presiune statică maximă: 8.6 bari

Temperaturi de operare
Temperatura minimă a lichidului: 5 °C
Temperatura maximă a lichidului: 88 °C

Mediu operare
Temperatură de operare: -10 °C până la +60 °C
Temperatură de depozitare: -20 °C până la +65 °C
Grad de protecție: IP20

PRODUCER:
SALUS Controls Plc Units 8-10 Northfield Business Park Forge Way, Parkgate, Rotherham S60 1SD, United Kingdom