



Model PC11W

CZ Ovladač čerpadla ÚT nebo čerpadla TUV

CZ SALUS PC11W

Obecný princip činnosti



Ovladač může být použit jako termostat nebo ovladač podlahového čerpadla. V zařízení máme možnost regulace teploty zapnutí i vypnutí čerpadla. Čerpadlo se zapíná po překročení teploty zapnutí nastavené uživatelem (C), vypíná po překročení nastavené teploty vypnutí (U). **Nastavená teplota (U) musí být nižší než teplota (C). Teplota (U) slouží jako ochranná teplota, nad kterou už bude čerpadlo opět vypnuto. Pro příklad teplota (C) – 35°C a teplota (U) – 50°C čerpadlo sepne při překročení teploty na čidlo přes 35°C a pokud bude teplota stoupat, při překročení teploty 50°C bude opět vypnuto. Zapne se opět při poklesu pod 50°C nebo pádu teploty pod 35°C.**

Bezpečnost provozu

- Zařízení je vybavené funkcí **antistop**, zamezující zanesení čerpadla mimo topnou sezonu. Tato spočívá v pravidelném, krátkodobém spouštění čerpadla (každých 14 dní na cca 15 vteřin).
- Další praktickou funkcí ovladače je **akustická výstraha** signalizující příliš vysokou teplotu. Spouští se v případě když teplota v místě, kde je namontované čidlo překročí 90° C.
- Ovladač je také vybaven **systemem proti zamrznutí**, který spouští čerpadlo pokud teplota klesne pod 5°C. V této situaci čerpadlo bude pracovat, dokud teplota nepřekročí hodnotu nad 5°C

Obsluha ovladače



• **Zapínání čerpadla**

Zadaná teplota se mění stisknutím tlačítka  (vstup do položky menu). Na displeji se musí zobrazit blikající písmeno C, v tomto okamžiku lze provést úpravu požadované teploty tlačítky  . Po několika sekundách ovladač sám přejde do provozního režimu a bude zobrazovat aktuální teplotu.

• **Vypínání čerpadla**

Teplota vypnutí čerpadla se mění přidržetím tlačítka  (vstup do položky menu) do doby, až se displeji objeví blikající písmeno U. V tomto okamžiku lze provést změnu požadované teploty tlačítkem.

Ruční provoz

Při této funkci lze ověřit zda zapojené čerpadlo je funkční, současným stlačením tlačítek  . Opětovné stlačení tlačítek vypne čerpadlo.

Hystereze

Jedná se o rozdíl mezi vstupní teplotou pro cyklus zapnutí ovladače a vratnou teplotou pro stav bdělosti. Ovladač má stálou 2-stupňovou hysterezi. Například po nastavení teploty na úrovni 50° C, k zapnutí čerpadla dojde po překročení hodnoty 50° C a k vypnutí když teplota poklesne na 48° C.

Funkce ovladače

C - teplota vypnutí čerpadla nad nastavenou teplotu

U - teplota zapnutí čerpadla nad nastavenou teplotu

Způsob montáže

- Montáž musí provádět osoba s příslušnými **elektrickými oprávněními!**
- Čidlo je nutno upevnit na výstupu z kotle stahovací páskou a odizolovat od vnějších vlivů izolační páskou (nesmí být ponořeno do žádné kapaliny).
- **Napájecí vodič** čerpadla musí být připojen takto:
 - modrý a hnědý - 230V,
 - žlutozelený (ochranný) - musí být připojen na kostru

POZNÁMKA: Výskyt na displeji zprávy „99“ znamená poruchu čidla teploty.

TLAČÍTKA/BUTTONS

1. Ukazatel napájení	6. Akustická výstraha
2. Ukazatel provozu čerpadla	7. Displej
3. Klávesa plus „+“	8. Čidlo
4. Klávesa menu	9. Napájení čerpadla
5. Klávesa minus „-“	10. Napájení 230V



INSTALACE

SCHÉMA PŘIPOJENÍ

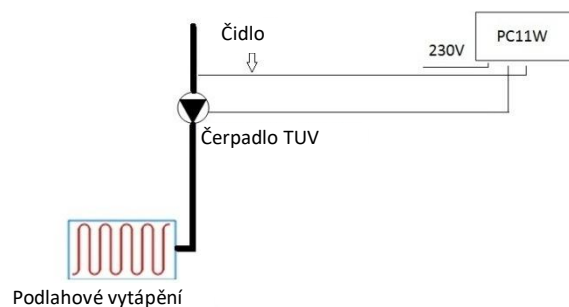
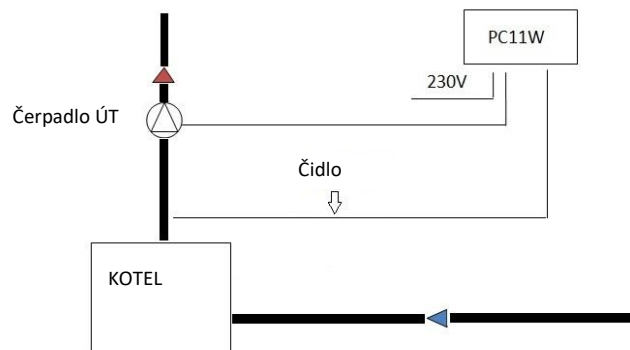
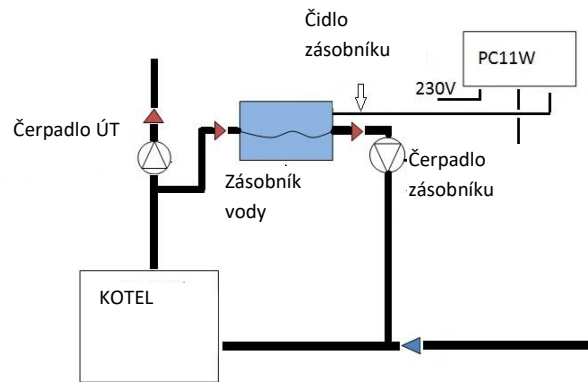

POZNÁMKA: instalace by měla být prováděna osobou s odpovídající kvalifikací! Během instalace **nesmí být** zařízení napájeno (ujistěte se, že je zástrčka vyjmuta ze zásuvky)!

POZNÁMKA: nesprávné připojení vodičů může způsobit poškození regulátoru! Regulátor nesmí pracovat v uzavřeném systému ústředního vytápění. Pro ochranu kotle proti přetopení, musí být v systému nainstalovány: pojistné ventily, ventily pro regulaci tlaku, expanzní nádoba.

ZÁRUKA

Výrobce poskytuje záruku na bezchybnou činnost produktu v období 24 měsíců od data nákupu, potvrzeného razítkem, podpisem prodejce a nákupní stvrzenkou.

1. V záruční době zajišťujeme uživateli bezplatnou výměnu zařízení za nové (stejný typ/model) nebo odstranění závad vzniklých v důsledku výrobních vad.
2. Záruka se nevztahuje na závady vzniklé v důsledku:
 - a) Chemických a mechanických poškození z viny uživatele,
 - b) Nesprávné montáže, provedené v rozporu s montážním návodem,
 - c) Nedodržování návodu k obsluze a bezpečnostních podmínek,
 - d) Používání zařízení v rozporu s určením.
4. Kupující ztrácí oprávnění z titulu záruky v případě:
 - a) Poškození vzniklých z viny uživatele způsobujících stálé zhoršení kvality zařízení,
 - b) Nesprávné používání – v rozporu s návodem k obsluze a montáži,
 - c) Servisního zásahu neoprávněných osob.
3. Veškeré námítky vůči prodávajícímu týkající se ručení a záruky upravují ustanovení občanského zákoníku.

Seznámil(a) jsem se a souhlasím se záručními podmínkami.

Datum prodeje:

Razítko a podpis prodejce:

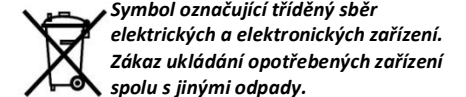

PRODUCER:

SALUS Controls Plc Units 8-10 Northfield
Business Park Forge Way, Parkgate,
Rotherham S60 1SD, United Kingdom