



Інструкція з експлуатації та встановлення

PRODUCER:
Salus Limited
6/F, Building 20E, Phase 3, Hong Kong Science
Park, 20 Science Park East Avenue, Shatin,
New Territories, Hong Kong



www.saluscontrols.com

SALUS Controls є частиною Computime Group Limited
Згідно з політикою розвитку продуктів, SALUS Controls PLC обумовлює собі право до зміни специфікації, дизайну, а також матеріалів зазначених у цій інструкції, використаних для продукції, без попередження.

Пояснення

1. Плавкий запобіжник трубчастий 5 x 20 мм 12 А
2. Живлення
3. Індикація групування регуляторів
4. Світлодіод „Network Status” (Стан мережі)
5. Кнопка „Pair” (Парування)
6. Кнопка „Reset” (Скидання до заводських налаштувань)

7. Джемпер „Delay” (Затримка)
8. Джемпер антени INT/EXT
9. Джемпер NC/NO (Вид термоприводу)
10. Координатор мережі ZigBee
11. Клеми для під'єднання термоприводів
12. Вихід для керування насосом

13. Вихід для керування джерелом тепла
14. Вхід для перемикання режимів: опалення/охолодження
15. Датчик точки вологості
16. Місце для під'єднання модуля розширення KL04RF24V
17. Гніздо під'єднання зовнішньої антени

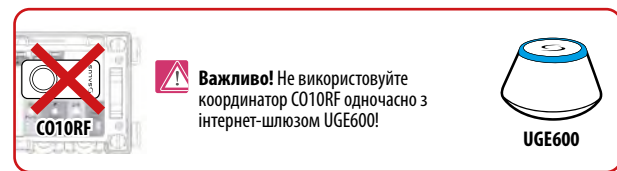
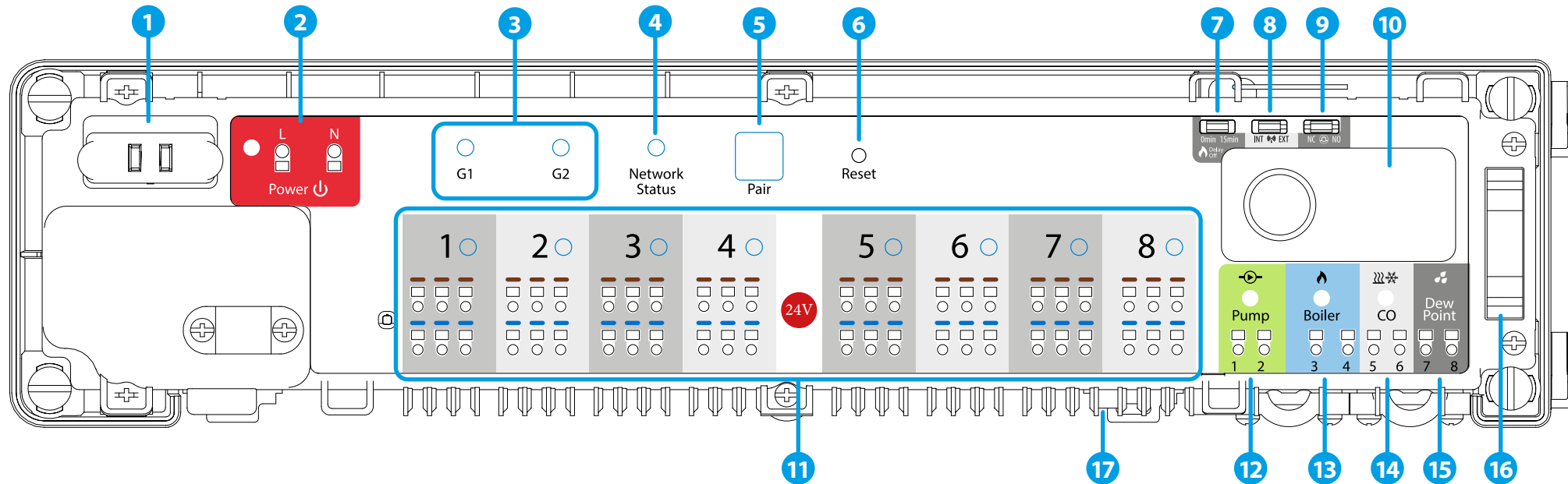

• RX10RF (Опція)

Додатковий модуль керування бездротовим пристроєм, який можна використовувати у випадку коли ми не можемо використовувати кабель між центром комутації KL08RF 24 V і котлом.

Вступ

Бездротовий центр комутації KL08RF 24V є елементом системи iT600RF (а також iT600 Smart Home). Разом із терморегуляторами серії iT600RF (VS10RF, VS20RF, HTR-RF, HTS-RF, HTRP-RF, TS600) забезпечує комфортне та надійне керування опаленням. Центр оснащений додатковими виходами для керування насосом і котлом, і призначений для роботи із термоприводами NC або NO.

У локальному (офлайн) режимі зв'язок між центром комутації та іншими елементами системи здійснюється за допомогою координатора CO10RF, який входить до комплекту постачання KL08RF 24V. Для роботи центру комутації в онлайн-режимі (керування через програму Smart Home) необхідно купити універсальний інтернет-шлюз UGE600. В одній мережі ZigBee (офлайн або онлайн) можуть працювати до 9 центрів комутації. Кожен KL08RF 24V підсилює сигнал мережі ZigBee.

Обладнання відповідає

Директивам: EMC 2014/30/EU, LVD 2014/35/EU, RED 2014/53/EU, а також RoHS 2011/65/EU. Повну інформацію щодо Декларації відповідності знайдете на нашому сайті: www.saluslegal.com

Інформація про безпеку

Використовуйте обладнання відповідно до інструкції. Користуйтеся лише всередині приміщень. Цей пристрій має встановлюватися кваліфікованим фахівцем. Встановлення пристрою має відповідати інструкції, нормам і правилам, що діють у місті, країні або державі, де воно здійснюється. Недотримання вимог відповідних інструкцій, стандартів і правил може призвести до порушень нормальної роботи, а також до травм, смерті або судового переслідування.

Технічні характеристики

Живлення	24 V AC
Макс. навантаження	3 А
Входи	Клема CO (опалення/охолодження) Датчик точки вологості (гігростата)
Виходи	Керування насосом Керування джерелом тепла Клеми для під'єднання термоприводів
Сигнал RF	ZigBee 2,4 GHz
Розміри [мм]	355x83x67

1. Запобіжник

Важливо! Перед заміною запобіжника відімкніть центр комутації від джерела живлення 24 V.

Запобіжник знаходиться під верхньою кришкою на панелі центру комутації, захищає центр комутації й під'єднані до нього елементи. Необхідно застосувати запобіжник трубчастий 5 x 20 мм із номінальним робочим струмом 12 А. Щоб витягнути запобіжник, використовуйте плоску викрутку, підійміть оправу запобіжника і витягніть його.

2. Живлення

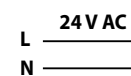

Центр комутації призначений для напруги 24 V AC, 50 Hz.

Характеристики встановлення:
• тридротове, із захисним провідником PE,
• проведене з дотриманням чинних норм.

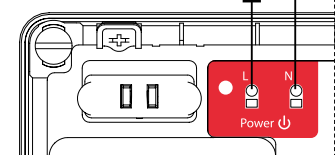

Центр комутації KL08RF 24 V має вбудований блок живлення 230 V / 24 V, тому термоприводи слід використовувати з напругою 24 V. До електромережі KL08RF 24V можна підключити максимум 24 термоприводи.

3. Індикація групування регуляторів

Ця функція доступна тільки в локальному (офлайн) режимі (під час роботи з координатором CO10RF). Під час налаштування системи користувач може створити на одному центрі комутації 1 або 2 групи терморегуляторів. Для кожної групи один терморегулятор буде головним, інші – залежними. Ці параметри доступні під час налаштування терморегуляторів.

ВАЖЛИВО! Налаштовуючи групи, пам'ятайте, що в групі може бути тільки один головний терморегулятор.

Принцип роботи функції: Групування терморегуляторів дає змогу керувати режимами роботи всіх приладів у групі з одного пристрою – головного терморегулятора. Перемикання головного терморегулятора буде викликати таке ж перемикання інших терморегуляторів у групі, але тільки якщо вони працюють в автоматичному режимі. Наприклад, коли головний терморегулятор переходить до підтримання комфортної температури (в автоматичному або ручному режимі), то всі залежні пристрої (що знаходяться в автоматичному режимі) так само переходять на підтримання комфортної температури (на кожному з них значення цієї температури може бути своїм). Або якщо головний терморегулятор переведений у режим Відпустка або Вечірка або Антимерзання, то всі залежні пристрої також перейдуть у відповідний режим. Залежні терморегулятори, що знаходяться в ручному режимі – не повторюють перемикання головного терморегулятора.

І Функція об'єднання терморегуляторів у групи – обов'язкова, усі пристрої системи можуть працювати незалежно один від одного.

4. Світлодіод „Network Status”

Функції світлодіодів LED:



(блимає) центр комутації не підключений до мережі, однак він готовий до об'єднання в пару з координатором мережі ZigBee CO10RF або інтернет-шлюзом UGE600.

(світиться) центр комутації під'єднаний до мережі ZigBee і спарований з CO10RF або UGE600.

5. Кнопка „Pair”

Функції кнопки „Pair”:



- Перевірка адреси центру комутації в мережі ZigBee. Щоб перевірити адресу центру обробки комутації в мережі ZigBee (якщо в системі використовується більш ніж 1 центр), натисніть кнопку „Pair”.

Номер центру комутації позначається кількістю засвічених світлодіодів при зонах:

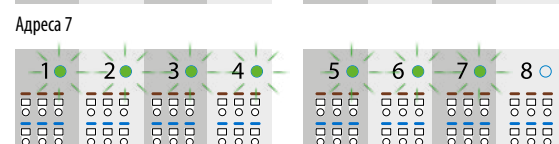
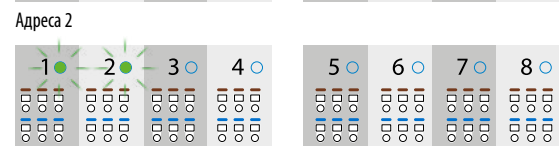
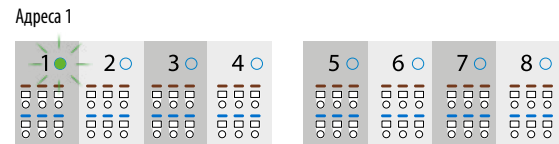

І Адреса 9 позначається за допомогою 8-ми світлодіодів а також світлодіода „Network Status”.



- Скидання центру комутації (ця функція описана на 2-й сторінці цієї інструкції).

6. Кнопка „Reset”



- Ця кнопка призначена для фіксації оновлення налаштувань режимів роботи центру комутації, зроблених джемперами 7, 8 і Натискання на цю кнопку не призводить до видалення центру комутації із системи.

7. Джемпер „Delay”



Час затримки вимкнення котла.



Важливо! Насос (вихід „Pump”) і Котел (вихід „Boiler”) завжди вмикаються через 3 хвилини з моменту отримання сигналу до нагрівання від одного з регуляторів, під'єднаних до центру комутації. Насос припиняє свою роботу через 3 хвилини з моменту, коли останній регулятор перестане вимагати нагріву, час затримки вимкнення котла налаштовується за допомогою цього джемпера.



Після зміни положення джемпера необхідно перезавантажити центр комутації – для цього коротко натисніть кнопку „Reset”.

8. Джемпер антени INT/EXT



Є можливість під'єднання зовнішньої антени 08RFA до KL08RF. Якщо ви будете під'єднувати зовнішню антену – перемикніть джемпер у положення EXT.



Після зміни положення джемпера необхідно перезавантажити центр комутації – для цього коротко натисніть кнопку „Reset”.

9. Джемпер NC/NO



Виберіть тип термоприводу, які будете під'єднувати до центру комутації:
NC – нормально закритий (Normally Closed)
NO – нормально відкритий (Normally Opened)



Після зміни положення джемпера необхідно перезавантажити центр комутації – для цього коротко натисніть кнопку „Reset”.

10. Координатор мережі ZigBee

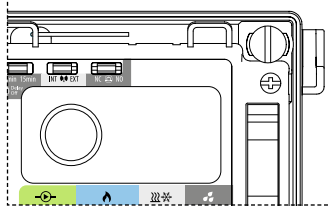

У комплекті з центром комутації, ви отримуєте координатор мережі ZigBee, який забезпечує бездротовий зв'язок і роботу в локальному (офлайн) режимі всіх пристроїв, під'єднаних до системи. До одного координатора можете під'єднати макс. 9 центрів комутації. Це означає, що якщо в системі під'єднано більш ніж 1 центр комутації, ви можете використовувати тільки один координатор, а решту зберігайте в безпечному місці.

Важливо: Не використовуйте координатор CO10RF одночасно з інтернет-шлюзом UGE600!

11. Клеми для під'єднання термоприводів

Кожна зона центру комутації обладнана 3 парними самозатискними клемми для під'єднання навантаження (термоелектричних сервоприводів тощо). Максимально до однієї зони можна під'єднати до 6 термоприводів потужністю 2 Вт (використовуйте вносні клемники). Якщо вам потрібно під'єднати більшу кількість термоприводів або яєсь інше електричне навантаження (насос, привод клапана, електронагрівальне обладнання) скористайтеся додатковим реле (наприклад, SALUS RM16A). Уникайте використання навантаження понад допустиме – це призведе до виходу з ладу всього центру комутації.

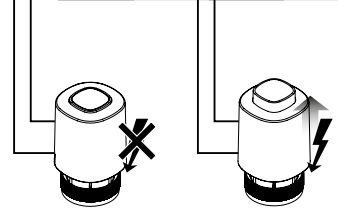
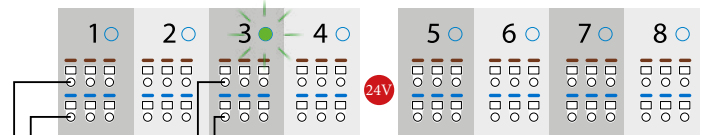

Принцип дії показано на прикладі термоприводів нормально закритих Т30NC.

Важливо: На клеммах для підключення термоприводів напруга 230 V AC.

12. Вихід для керування насосом

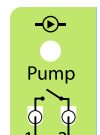

Вихід „Pump” – це безпотенційний контакт (COM/NO), що керує насосом у системі нагріву/охолодження. Контакт замикається (насос вмикається) завжди через 3 хвилини з моменту отримання сигналу до нагрівання/охолодження від одного з регуляторів, під'єднаних до центру комутації. Контакт розмикається (насос зупиняє свою роботу) через 3 хвилини з моменту, коли останній регулятор перестане вимагати нагріву/охолодження.

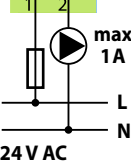

13. Вихід для керування джерелом тепла

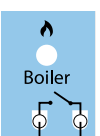

Вихід „Boiler” – це безпотенційний контакт (COM/NO), що керує котлом у системі опалення. Контакт замикається й котел вмикається, завжди через 3 хвилини з моменту отримання сигналу до нагрівання від одного з регуляторів, під'єднаних до центру комутації. Контакт розмикається й котел зупиняє свою роботу, коли останній регулятор перестане вимагати нагріву, і з затримкою, встановленою за допомогою джампера.

І У режимі охолодження вихід неактивний.

14. Вхід для керування CO

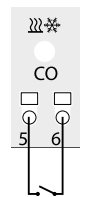

Розімкнуті контакти входу CO (Опалення/охолодження) – це режим нагріву. Замикання контактів на вході CO означає автоматичне перемикання центру комутації і всіх під'єднаних до нього регуляторів у режим охолодження.

Контакт CO	Світлодіод	Режим
Розімкнутий	Червоний	Нагрів
Замкнутий	Блакитний	Охолодження

15. Датчик точки вологості (гігростата)

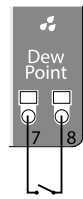

І Цей вхід активний тільки під час роботи в режимі охолодження (коли контакт CO замкнутий).

Замикання контактів на вході датчика вологості (занадто висока вологість) викличе вимикання всіх зон у центрі комутації, а також замиканє вихід для керування насосом „Pump”.

16. Місце для під'єднання KL04RF 24B

Ви можете збільшити кількість робочих зон до 12. Використовуйте цей роз'єм для під'єднання модуля розширення KL04RF 24B (з'єднувальний шлейф у комплекті з KL04RF 24B).

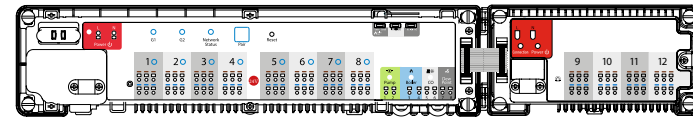

17. Зовнішня антена

Вхід для під'єднання зовнішньої антени 08RFA знаходиться внизу центру комутації під зонами 7 і 8. Якщо використовуєте зовнішню антену, переведіть джампер у позицію EXT.

І Після зміни положення джампера необхідно перезавантажити центр комутації – для цього коротко натисніть кнопку „Reset”.



МОНТАЖ



Зніміть верхню кришку центру комутації.

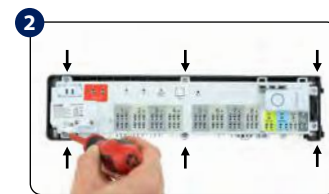

У разі встановлення на стіні, відкрутіть основну частину корпусу (див. мал.). Якщо монтуєте центр комутації на DIN-рейці – зафіксуйте його за допомогою кріплення, що знаходиться на задній частині корпусу.



Прикрутіть задню частину центру комутації до стіни.



Приєднайте основну частину корпусу до задньої кришки.

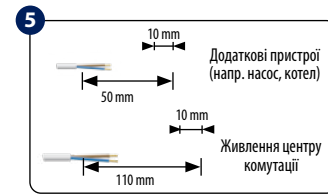

Зніміть відповідний відрізок ізоляції дротів.



Під'єдняйте дрід живлення.



Потім під'єдняйте інші дроти.



Витягніть координатор мережі CO10RF, якщо користуєтесь інтернет-шлюзом.



Переконайтеся, що всі дроти під'єднані правильно, перш ніж вмикати живлення 24V – червоний світлодіод засвітиться.



Після завершення процесу встановлення, прикрутіть верхню кришку.

ВСТАНОВЛЕННЯ

1 Під'єднайте живлення 230 V AC до центру комутації. Світлодіод Network Status почне блимати.

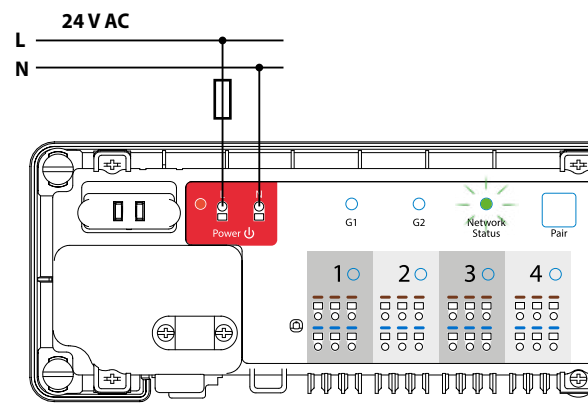

2 **Онлайн**



Офлайн

Важливо: Не використовуйте координатор CO10RF одночасно з інтернет шлюзом UGE600!

Відкрийте ZigBee

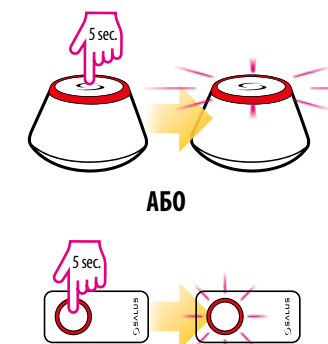

3 Центр комутації KL08RF автоматично буде підключений до мережі, а зелений світлодіод буде безперервно горіти.

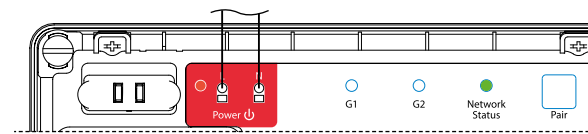

Онлайн

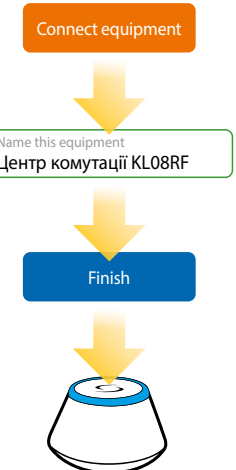

Офлайн

Закрийте ZigBee

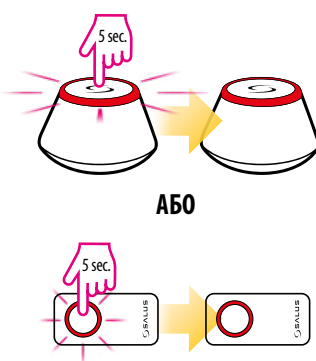

Ідентифікація центру комутації

Щоб ідентифікувати центр комутації в мережі ZigBee, виконайте такі дії:

У дистанційному режимі (онлайн, за допомогою програми SALUS Smart Home):

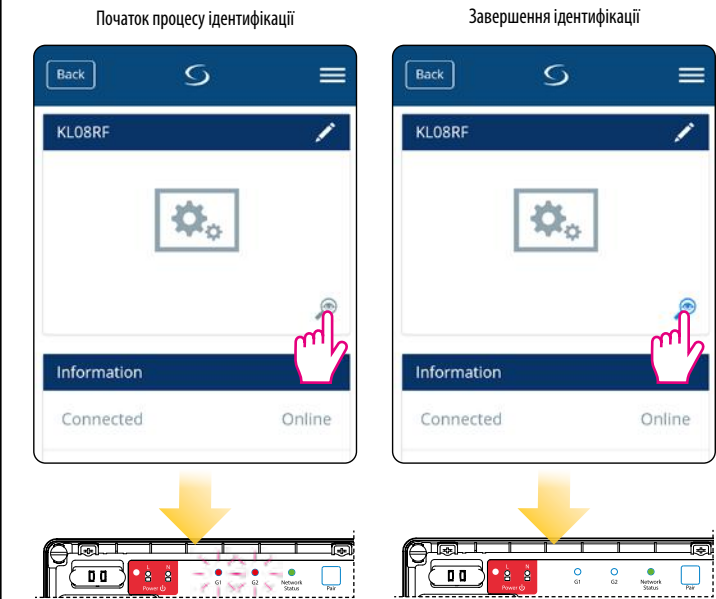

У локальному режимі (офлайн, без програми SALUS Smart Home):

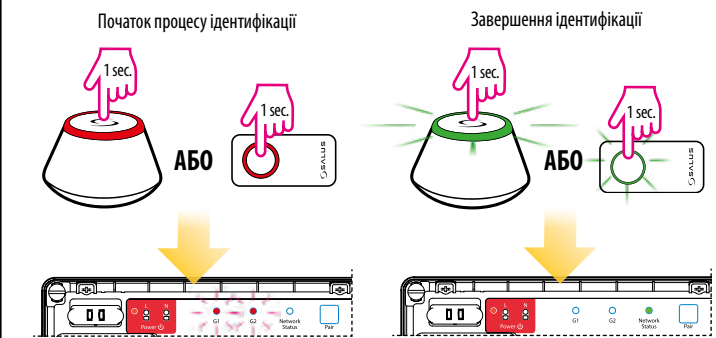

Заводські налаштування

Щоб відновити заводські налаштування, натисніть і утримуйте кнопку Pair протягом 15 секунд. Діоди G1 і G2 стануть червоними і згаснуть.

Важливо: Якщо скинете налаштування центру комутації до заводських, усі спаровані з ним термостати будуть видалені з мережі ZigBee – їх необхідно парувати заново.

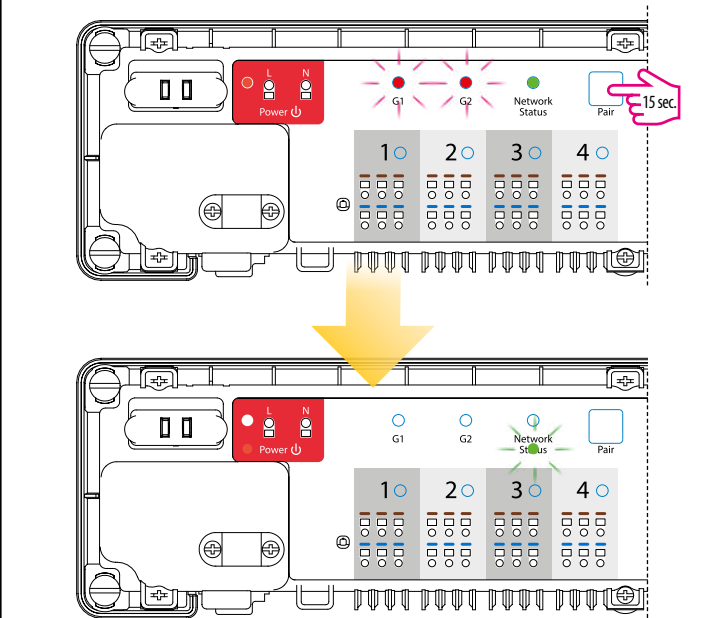

Примітка: Після відновлення заводських налаштувань, щоб знову увійти в режим сполучення, натисніть кнопку „Reset”.