



Uputstvo

PRODUCER:  
SALUS Controls Plc Units 8-10  
Northfield Business Park Forge Way,  
Parkgate, Rotherham S60 1SD,  
United Kingdom



www.saluscontrols.com

SALUS CONTROLS je članica Computime Group.

Sprovedenjem politike konstantnog razvoja proizvoda SALUS Controls plc zadržava pravo promene specifikacije, dizajna i materijala proizvoda opisanog u ovom uputstvu bez predhodne najave.

## Opis centrale

1. Osigurač centrale 5 x 20 mm 12A
2. Napajanje
3. Status grupe termostata
4. Status mreže
5. Dugme za uparivanje
6. Dugme za resetovanje

7. Džamper za kašnjenje
8. Džamper UNUTRAŠNJE/SPOLJAŠNJE antene
9. Džamper NC/NO akuatora
10. Kordinator ZigBee mreže
11. Terminali za akuatore
12. Izlaz kontrole pumpe

13. Izlaz kontrole kotla
14. CO terminal
15. Izlaz senzora tačke rose
16. Serijski konektor za proširenje KL04RF
17. Konektor eksterne antene

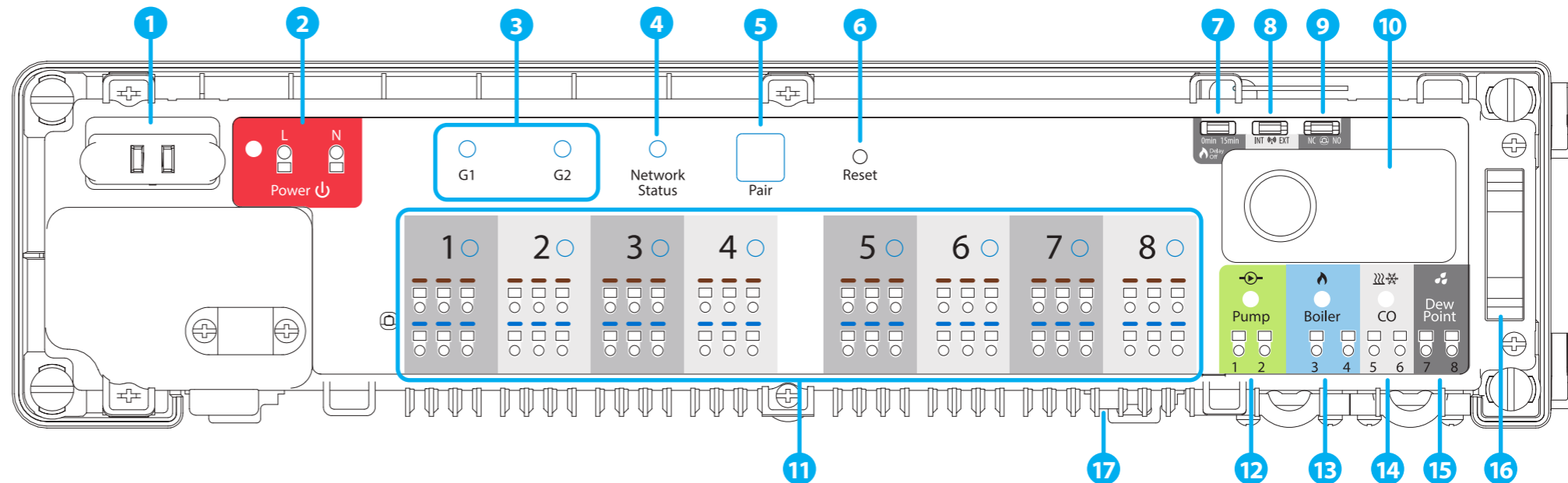

### • RX10RF (opciono)

Dodatan, modul za kontrolu bežičnih uređaja može se koristiti - na primer kada ne postoji mogućnost žičanog povezivanja centrale sa kotlom.

## Uvod

Bežična centrala KL08RF predstavlja deo sistema iT600RF. U kombinaciji sa bežičnim termostatima iz iT600RF serije, KL08RF pruža udobnu i pouzdanu kontrolu grejanja. Opremljena je sa izlazima za pumpu i kotao i dizajnirana je da može raditi i sa NC i NO akuatorima.

U offline režimu, komunikacija sa bežičnim termostatima iz iT600RF serije mora se vršiti preko kordinatora CO10RF, koji dolazi u paketu zajedno sa centralom. Za rad u online režimu (preko SALUS Smart Home aplikacije) KL08RF mora biti povezana na mrežu preko UGE600. Na jednu ZigBee mrežu (Online ili Offline) može se povezati do 9 centrala KL08RF. Centrala KL08RF povećava opseg ZigBee mreže.

## Usaglašenost proizvoda

Proizvod je u saglasnosti sa osnovnim zahtevima i ostalim relevantnim odredbama Direktive: EMC 2014/30/EU, LVD 2014/35/EU, RED 2014/53/EU and RoHS 2011/65/EU. Kompletan tekst o deklaraciji o usaglašenosti EU dostupan je na sledećoj internet stranici: www.saluslegal.com.

## Bezbednosne informacije

Koristiti u skladu sa propisima. Samo za unutrašnju upotrebu. Čuvati svoj proizvod kompletno suvim. Isključiti uređaj pre čišćenja suvom krpom. Ovu opremu mora instalirati kvalifikovana osoba, i instalacija se mora obaviti prema uputstvu, standardima i propisima koji važe za grad, zemlju ili državu u kojoj se proizvod instalira. Nepoštovanje relevantnih standarda može dovesti do krivičnog gonjenja.

## Tehničke informacije

Napajanje	230 V AC 50 Hz
Maksimalno opterećenje	3 A
Ulazi	CO terminal Senzor tačke rose
Izlazi	Kontrola pumpe Kontrola kotla Terminali za akuatore
Radio frekvencija	ZigBee 2,4 GHz
Dimenzije [mm]	355x83x67

## 1. Osigurač

**Napomena:** Zamena osigurača se mora obaviti nakon isključivanja napajanja 230 V AC centrale.

Glavni osigurač se nalazi ispod glavnog poklopca kod glavnih terminala i štiti centralu i uređaje povezane na nju. Koristiti osigurač tipa 5 x 20 mm nominalnog opterećenja 12 A. Da bi uklonili osigurač, uklonite poklopac šrafcičgerom i izvadite osigurač.

## 2. Napajanje

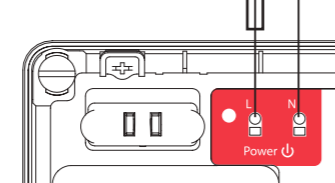
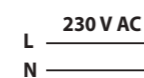

Napajanje za centralu je 230 V -, 50 Hz.

Karakteristike instalacije:  
-Trožilni kabl sa PE zaštitnim provodnikom  
napravljena u skladu sa važećim propisima.

## 3. Status grupisanih termostata

Ova funkcija je jedino dostupna u Offline režimu (zajedno sa kordinatorom CO10RF) - to znači da će MASTER termostat kontrolisati termostate iz određene grupe, što je moguće jedino kada su termostati upareni sa centralom KL08RF (opciono +KL04RF) i grupisani su u 1 ili 2 grupu.

**Napomena:** U jednoj grupi može biti samo jedan MASTER termostat (programski) ostali termostati (ne programski) moraju pratiti MASTER termostat.

**Kako to funkcioniše:** Ako svi termostati određene grupe rade u automatskom režimu, onda će svaki termostat iz date grupe raditi isto kao MASTER termostat te grupe. Na primer, ako MASTER termostat grupe 1 prema programskom rasporedu održava komforni režim - svi termostati grupe 1 će isto tako održavati komforni režim (temperatura se podešava individualno za svaki termostat). Slično, ako je MASTER termostat podešen na Party ili režim godišnjeg odmora - svi termostati te grupe će raditi u nekom od tih režima.

**i** Funkcija grupisanja termostata je opcija - termostati se ne moraju grupisati, mogu raditi odvojeno.

## 4. Status mreže

LED status diode:

- (LED dioda treperi) - to znači da centrala nije povezana na mrežu, ali je spremna za uparivanje sa kordinatorom (CO10RF) ZigBee mreže ili preko internet gateway-a (UGE600)
- (LED dioda svetli) - to znači da je centrala dodata preko ZigBee mreže i uparena preko CO10RF ili UGE600

## 5. Dugme za uparivanje

Funkcije dugmeta za uparivanje:

**Pair** - Provera adrese centrale na ZigBee mreži. Za proveru adrese centrale na ZigBee mreži (kada je koristi više od jedne centrale) pritisnite dugme za uparivanje.

Broj centrale se prikazuje LED diodom broja zone.

Adresa 1

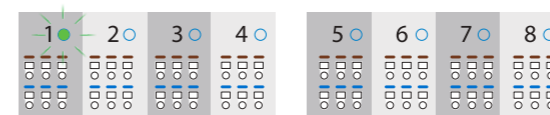

Adresa 2

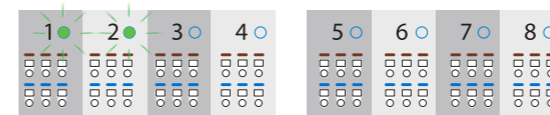

Adresa 7



**i** Adresa 9 je označena svetljenjem svih 8 LED dioda zona i LED diode mrežnog statusa.

**Pair 15 sec** - resetovanje centrale (ova funkcija je opisana detaljno na drugoj strani uputstva)

## 6. Dugme za resetovanje

**Reset** - koristi se za osvežavanje podataka, nakon promene džampera 7,8 i 9. Dugme za resetovanje ne izbacuje centralu sa ZigBee mreže.

## 7. Džamper za odlaganje gašenja

Vreme odlaganja gašenja kotla



**Napomena:** Pumpa (izlaz Pumpe) i kotao (izlaz Kotla) uvek počinju sa radom 3 minuta nakon dobijanja signala za grejanje bilo kog termostata uparenog sa centralom. Pumpa staje sa radom nakon 3 minuta, kada poslednji termostat stane sa slanjem zahteva za grejanjem, dok će se kotao zaustaviti po podešenom vremenu preko džampera.

**i** Promena pozicija džampera mora biti osvežena u memoriji pritiskom na dugme za resetovanje (kratko pritisnuti).

## 8. Džamper UNUTRAŠNJE/SPOLJAŠNJE antene



Postoji opcija povezivanja dodatne/spoljne antene 08RFA na centralu. Ako koristite spoljnu antenu, pomerite džamper na EXT poziciju.

**i** Promena pozicija džampera mora biti osvežena u memoriji pritiskom na dugme za resetovanje (kratko pritisnuti).

## 9. Džamper NC/NO akuatora



Izaberite tip akuatora koji se povezuje na centralu:  
NC - akuator normalno zatvoren  
NO - akuator normalno otvoren

**i** Promena pozicija džampera mora biti osvežena u memoriji pritiskom na dugme za resetovanje (kratko pritisnuti).

## 10. Kordinator ZigBee mreže

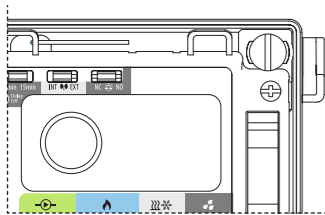

Kordinator ZigBee mreže C010RF se koristi u Offline režimu i uključen je u obimu isporuke centrale. C010RF omogućuje bežičnu kontrolu svih uređaja povezanih na mreži. Na jednoj mreži može biti povezano do 9 centrala. To znači da ako na mreži imate više od jedne centrale, možete koristiti samo jedan kordinator a ostale možete skloniti na sigurno mesto.

**Napomena:** ne koristiti kordinator C010RF zajedno sa UGE600.

## 11. Terminali za aktuator

Žice aktuatora trebaju biti umetnute u polu-stezne konektore odgovarajuće zone. Možete povezati 3 aktuatora u jednu zonu. Opterećenje zone je prilagođeno da radi sa do 6 aktuatora snage 2 Wata. Ako postoji potreba za povezivanje više od 6 aktuatora koristiti dodatni relej.

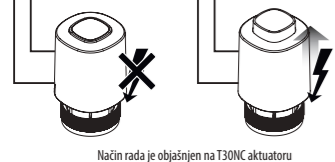
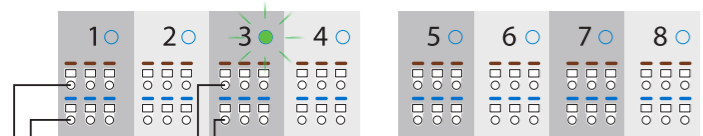

**Napomena:** Na kontaktima aktuatora, napon tokom rada je 230V AC

## 12. Kontrola izlaza pumpe

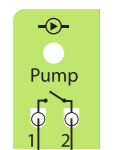

Izlaz pumpe - ovo je beznaponski izlaz (COM/NO) koji kontrolise cirkulacionu pumpu u sistemima grejanja/hlađenja. Kada se izlaz zatvori (pumpa startuje) uvek nakon 3 minuta nakon dobijanja signala za grejanje ili hlađenje od bilo kog termostata uparenog sa centralom. Kada se izlaz otvori (pumpa staje) nakon 3 minuta, kada i poslednji termostat prestane da šalje zahtev za grejanje /hlađenje.

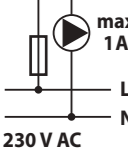

## 13. Kontrola izlaza kotla

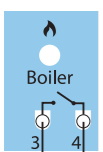

Izlaz kotla - ovo je beznaponski izlaz (COM/NO) koji kontrolise kotao u grejnom sistemu. Kada se izlaz zatvori, kotao startuje sa radom ali uvek nakon 3 minuta nakon dobijanja zahteva za grejanjem od bilo kog termostata uparenog sa centralom. Kada se izlaz otvori, boiler se zaustavlja sa radom kada i poslednji termostat prestane da šalje zahtev za grejanje (nakon vremena podešenog sa džemperom za odlaganje gašenja).

**i** Izlaz kotla je neaktivan u režimu hlađenja.

## 14. CO terminal (ulaz)

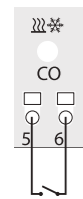

Otvoreni kontakti CO ulaza (Promena) znači da ceo sistem radi u režimu grejanja. Kratak spoj ulaza CO će automatski prebaciti ceo sistem na režim hlađenja (centralu i uparene termostate)

CO terminal	Diode	Režim
Otvoren kontakt	Crvena	Grejanje
Zatvoren kontakt	Plava	Hlađenje

## 15. Ulaz senzora tačke rose (higrostat)

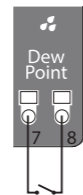

**i** Ulaz senzora tačke rose je aktivan jedino u režimu hlađenja. (sa zatvorenih CO kontaktima).

Skraćivanjem kontakta ulaza senzora tačke rose ( prevelika vlažnost) dovodi do zatvaranja svih zona centrale i zatvaranja izlaza kontrole pumpe.

## 16. Seriski konektor za povezivanje proširenja KL04RF

Koristi se za komunikaciju između centrale KL08RF i proširenja centrale KL04RF. KL04RF proširenje povećava funkcionalnost i obezbeđuje proširenje na 12 zona.

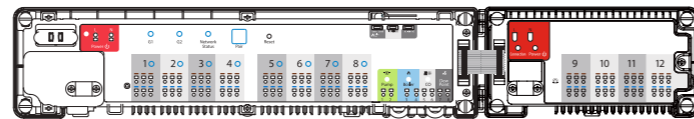

## 17. Spoljni konektor antene

Spoljni konektor antene 08RFA nalazi se sa donje strane ispod zona 7 i 8. Nakon povezivanja dodatne antene, pomerite džemper u EXT poziciju.

**i** Promena pozicija džempera mora biti osvežena u memoriji pritiskom na dugme za resetovanje ( kratko pritisnuti).



## MONTAŽA

- Uklonite gornji poklopac centrale.
- Kada je u pitanju zidna montaža, odvmite glavni deo kućišta ( videti sliku). Prilikom montiranja DIN šine okrenite kukice na zadnjem delu centrale.
- Pričvrstite zadnji deo kućišta na zid.
- Pričvrstite glavni deo centrale na zadnji deo kućišta.
- Uklonite odgovarajuću dužinu zaštite sa žica.
- Povežite kabl za napajanje.
- Povezati ostale žice.
- Uklonite kordinator C010RF ako koristite gateway UGE600.
- Uverite se da su sve žice pravilno povezane a zatim priključite kabl za napajanje - crvena LED dioda će se upaliti.
- Po završetku instalacije vratiti gornji poklopac centrale.

## INSTALACIJA

**1** Povezati centralu na napajanje 230V AC. Dioda statusa mreže će trepereti.

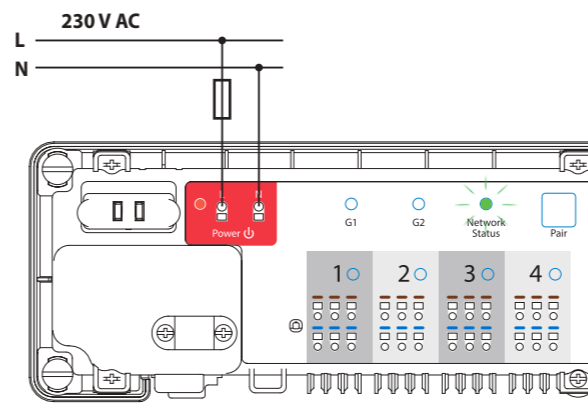

**2** Online



Offline

**Napomena:** Ne koristiti kordinator C010RF zajedno sa UGE600

Otvorite ZigBee mrežu.

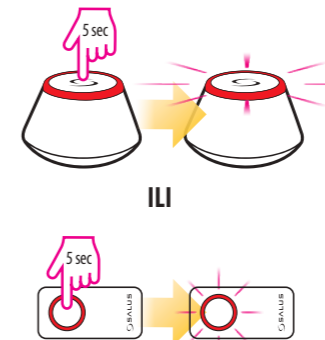

**3** Centrala će se povezati na mrežu automatski. LED dioda statusa mreže će svetleti zeleno.

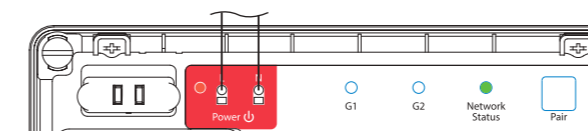

Online

povezati opremu

Nazovite ovu KL08RF centralu

Završite



Offline

Zatvorite ZigBee mrežu

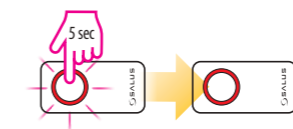
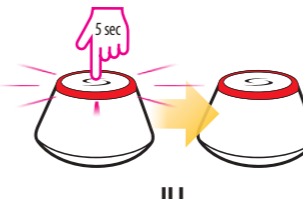

## Identifikacija centrale

Za identifikaciju centrale na ZigBee mreži, pratite korake ispod:

**U Online režimu (koristeći SALUS Smart Home aplikaciju):**

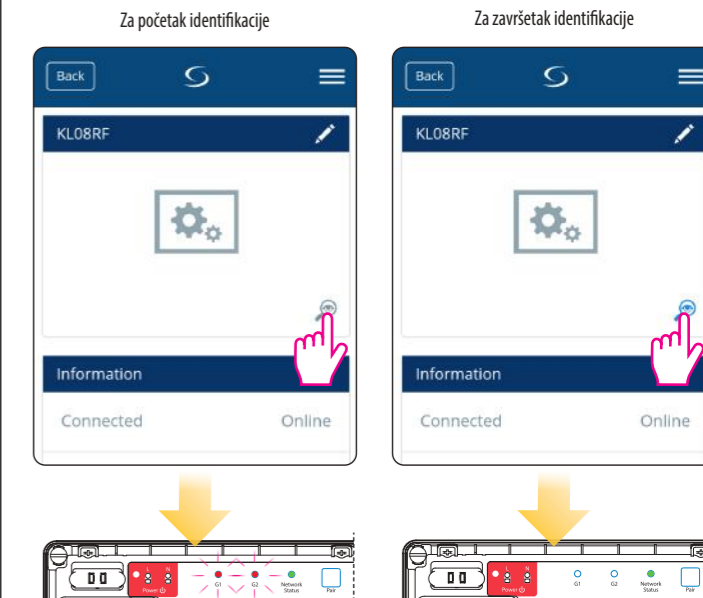

**U offline režimu:**

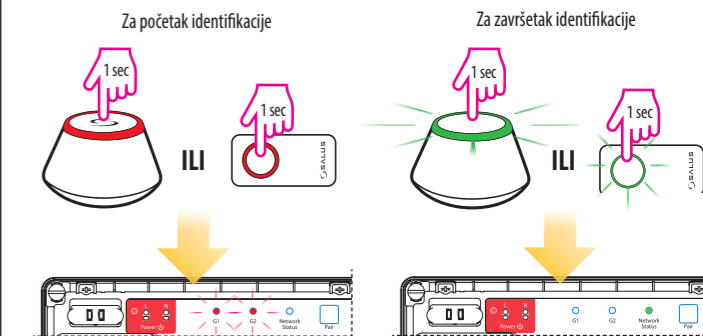

## Vraćanje na fabrička podešavanja

Za vraćanje na fabrička podešavanja, pritisnite i držite dugme za uparivanje 15 sekundi. Dioda G1 i G2 će zasvetleti crveno i nakon toga će se ugasiti.

**Napomena:** Ako vratite na fabrička podešavanja, svi upareni uređaji će biti uklonjeni sa ZigBee mreže - moraćete ih opet uparivati.

