



Naudojimo instrukcija



Ver. 1
Išdavimo data: XI 2020
Maitinimas: 230V

PRODUCER:
SALUS Controls Plc Units 8-10
Northfield Business Park Forge Way,
Parkgate, Rotherham S60 1SD, United
Kingdom



www.saluscontrols.com

„SALUS Controls“ priklauso „Computime Group Limited“ grupei.

Laikydami produktų tobulinimo politikos, „SALUS Controls“ pasilieka teisę be išankstinio įspėjimo keisti specifikacijas, dizainą ir gamyboje naudojamas medžiagas, nurodytas šioje instrukcijoje.

Ivadas

HTRP230(50) yra viršstinkinis temperatūros reguliatorius, skirtas valdyti plokštuminį šildymą/aušinimą, pasižymintis didele šilumine inercija. Jis prijungiamas prie laidinio valdymo bloko. Leidžia kurti savo grafikus. Gali valdyti dienišius reguliatorius - naudojamas valdymo bloka, siunčia jiems NSB signalą (naktinis temperatūros sumažinimas) ir perjungia juos į ekonominę temperatūrą. Tada laiko grafikas yra bendras visiems reguliatoriams (pagal savaitinį reguliatorių), tačiau temperatūra nustatoma individualiai kiekvienam reguliatoriui. Dėl integruotų algoritmų jis siūlo daug geresnį temperatūros reguliavimo tikslumą nei tradiciniai mechaniniai termostatai. Reguliatorius pasizymi tyliu darbu.

Produkto atitiktis

Produktas atitinka šias ES direktyvas: 2014/30/ES, 2014/35/ES, 2011/65/ES. Visą informaciją galite rasti interneto svetainėje www.saluslegal.com

Dėmesio!

Šis dokumentas yra trumpa montavimo ir naudojimo instrukcija, kurioje pateikiamos svarbiausios produkto savybės ir funkcijos. Vis dėlto, norint užtikrinti tinkamą produkto montavimą ir naudojimą, būtina laikytis pilno teksto instrukcijos, kuri paskelbta adresu: www.salus-controls.pl.

Sauga:

Naudokite pagal Jūsų šalyje ir ES galiojančius teisės aktus. Prietaisas turi būti naudojamas pagal jo paskirtį ir laikomas sausas. Prietaisas skirtas naudoti tik patalpose. Prieš pradėdami montuoti ir naudoti produktą, perskaitykite visą instrukciją.

Įrengimas:

Montavimo darbus turi atlikti kvalifikuotas asmuo, turintis elektros specialisto pažymėjimą, laikydamasis konkrečioje šalyje ir ES teritorijoje galiojančių taisyklių. Gamintojas nėra atsakingas už instrukcijos nesilaikymą.

DĖMESIO:

Įranga gali būti taikomi papildomi saugos reikalavimai, kurių laikymąsi privalo užtikrinti montuotojas.

Pakuotės turinys



Priekinis reguliatoriaus korpusas



Galinis reguliatoriaus korpusas



Naudojimo instrukcija



Montavimo varžtai

Tinkamos reguliatoriaus vietos pasirinkimas

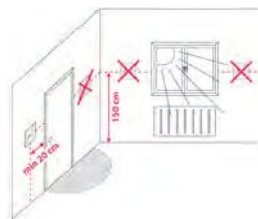

Tam, kad reguliatorius veiktų teisingai, jis turi būti sumontuotas tinkamoje vietoje. Pageidautina maždaug 150 cm virš grindų lygio, atokiau nuo šilumos ar šalčio šaltinių. Be to, reguliatorius neturėtų būti montuojamas už užuolaidų ar kitų kliūčių ar vietose, kuriose yra didelė drėgmė, nes tai neleidžia išmatuoti kambario temperatūros. Reguliatorius turi būti apsaugotas nuo saulės spindulių poveikio. Neįrengkite reguliatoriaus ant išorinės sienos.

Prijungimo schema

Pastaba: Reguliatorius gali būti prijungtas prie šių „Salus“ bloko modelių: KL06 230V, KL08NSB 230V, KL04NSB 230V arba tiesiogiai prie pavaro.

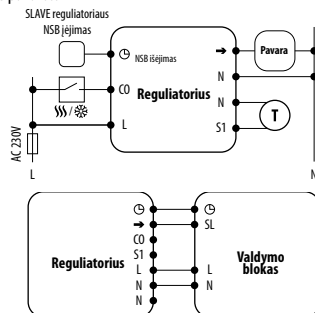

Simbolių aiškinimas

Jungtis	Aprašymas
L, N	Maitinimo srovė (230V AC)
⊖ NSB	Naktinis temperatūros mažinimas (230V AC įėjimas)
→ SL	Išvesties signalas 230V AC
S1, N	Papildomas temperatūros jutiklis
CS	Šildymo ir aušinimo perjungimo kontaktas (230V AC įėjimas)

Pastaba: Produktuose naudojami pasirinktinai šie žymėjimai:
→ = SL
⊖ = NSB

Regulatoriaus montavimas

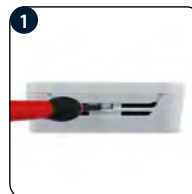

Įsitikinkite, kad reguliatorius nėra prijungtas prie 230V AC maitinimo šaltinio. Po to atidarykite priekinį dangtį, kaip parodyta paveikslėlyje žemiau.



Prijunkite reguliatorių pagal schemą, pateiktą skyriuje „Prijungimo schema“. Po to įrenkite reguliatorių, naudodami tam skirtas varžtų skyles.



Uždėkite reguliatoriaus priekinę dalį ant jo galinės dalies. Reguliatorius paruoštas darbui. Naudodamiesi mygtukais galite nustatyti norimą temperatūrą.

Mygtukų funkcijos

↑	Nustatytosios temperatūros ar vertės didinimas / mažinimas
↓	
←	Darbo režimo pasirinkimas, verčių perjungimas
→	
✓	Trumpas paspaudimas - pasirinkimo patvirtinimas Palaikymas - meniu atidarymas / uždarymas

Ekranų piktogramų aprašymas

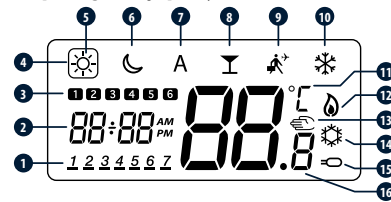

- Savaitės diena
- Laikas
- Programos numeris
- Aktyvus darbo režimas
- Standartinis režimas
- Ekonominis režimas
- Automatinis režimas
- PARTY režimas
- Atostogų režimas
- Priešūšaliminis režimas
- Temperatūros vienetas
- Šildymas
- Rankinis režimas / temperatūros perrašymas
- Aušinimas
- Papildomas temperatūros jutiklis
- Dabartinė / nustatytoji temperatūra

Laiko ir datos nustatymas

Pirmojo reguliatoriaus paleidimo metu nustatykite datą ir laiką.

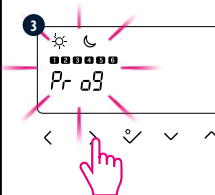
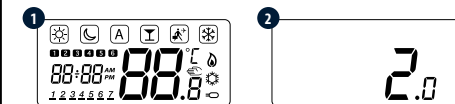

Mygtuku > pasirinkite laikrodžio meniu (hr).

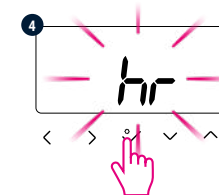

Paspauskite ✓, kad patvirtintumėte



Paspauskite < arba >, kad pasirinktumėte 12 ar 24 valandų laikrodį, ir patvirtinkite mygtuku ✓.



Nustatykite valandą mygtukais ↓ arba ↑ ir patvirtinkite mygtuku ✓.



Nustatykite minutes mygtukais ↓ arba ↑ ir patvirtinkite mygtuku ✓.



Nustatykite datą (mėnesį, dieną, metus), naudodami mygtukus ↓ arba ↑. Patvirtinkite mygtuku ✓.

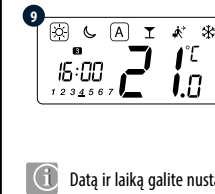

i Datą ir laiką galite nustatyti bet kuriuo metu. Norėdami tai padaryti, paspauskite bet kurį mygtuką, kad apšviestumėte ekraną, paspauskite ir 3 sekundes palaikykite mygtuką ✓, po to atlikite 3-9 žingsnius.

Rankinis režimas - temperatūros nustatymai

Rankiniu režimu yra 3 temperatūros lygiai. Rankiniu režimu 24 valandas per parą palaikomas tik vienas temperatūros lygis. Rėmelyje esanti piktograma nurodo, kuris režimas šiuo metu yra aktyvus. Kiekvienam iš lygių galima nustatyti skirtingą temperatūrą.

- Komforto režimas

- Ekonominis režimas

- Apsaugos nuo užšalimo režimas. Paprastai naudojamas ilgesnio nebuvimo arba atostogų metu (galima tik ŠILDYMO režimu)

Regulatorius taip pat turi 2 papildomus režimus:

- PARTY režimas nustato komfortabilią temperatūrą kuri palaikoma vartotojo nustatytą laiką (iki 9 valandų ir 50 minučių).

- ATOSTOGŲ režimas nustato apsaugos nuo užšalimo temperatūrą , kuri palaikoma vartotojo nustatytą laiką (iki 99 dienų).

Paspauskite bet kurį mygtuką, kad apšviestumėte ekraną, tada atlikite šiuos žingsnius:

1. Paspauskite mygtuką, kad apšviestumėte ekraną, tada atlikite šiuos žingsnius:

2. Paspauskite mygtuką, kad apšviestumėte ekraną, tada atlikite šiuos žingsnius:

Pasirinkite temperatūros režimą mygtukais < arba >.

Temperatūros nustatymas

Paspauskite bet kurį mygtuką, kad apšviestumėte ekraną, tada atlikite šiuos žingsnius:

1. Paspauskite mygtuką, kad apšviestumėte ekraną, tada atlikite šiuos žingsnius:

2. Paspauskite mygtuką, kad apšviestumėte ekraną, tada atlikite šiuos žingsnius:

3. Paspauskite mygtuką, kad apšviestumėte ekraną, tada atlikite šiuos žingsnius:

4. Paspauskite mygtuką, kad apšviestumėte ekraną, tada atlikite šiuos žingsnius:

Dabartinė temperatūra

Nustatytoji pasirinkto darbo režimo temperatūra.

Nustatykite temperatūrą mygtukais < arba >.

Nustatymą patvirtinkite mygtuku .

Automatinis režimas - NSB funkcija

NSB funkcija (Night Set Back) leidžia automatiškai sumažinti temperatūrą, nustatytą HTRS230(30) dieniuiose reguliatoriuose, naudojant HTRP230(50) programuojamą reguliatorių, prijungtą prie centrinio bloko (arba kitą išorinį laikrodį). Temperatūra keičiama tarp komfortabilios ir ekonominės .

Norėdami aktyvinti automatinį režimą, pasirinkite piktogramą . Ekraną kartu su piktograma taip pat rodomas aktyvus temperatūros režimas: arba .

Paspauskite bet kurį mygtuką, kad apšviestumėte ekraną, tada atlikite šiuos žingsnius:

1. Paspauskite mygtuką, kad apšviestumėte ekraną, tada atlikite šiuos žingsnius:

2. Paspauskite mygtuką, kad apšviestumėte ekraną, tada atlikite šiuos žingsnius:

Pasirinkite automatinį režimą mygtukais < arba >.

Pastaba: Tam, kad NSB funkcija veiktų teisingai, laidai turi būti tinkamai prijungti. Prijungimo schemas pateikiamos anksesniame puslapyje.

Programavimas

Paspauskite bet kurį mygtuką, kad apšviestumėte ekraną, tada atlikite šiuos žingsnius:

1. Paspauskite mygtuką, kad apšviestumėte ekraną, tada atlikite šiuos žingsnius:

2. Paspauskite mygtuką, kad apšviestumėte ekraną, tada atlikite šiuos žingsnius:

3. Paspauskite mygtuką, kad apšviestumėte ekraną, tada atlikite šiuos žingsnius:

4. Paspauskite mygtuką, kad apšviestumėte ekraną, tada atlikite šiuos žingsnius:

5. Paspauskite mygtuką, kad apšviestumėte ekraną, tada atlikite šiuos žingsnius:

Paspauskite ir palaikykite mygtuką 3 sekundes.

Nustatymą patvirtinkite mygtuku .

Mygtuku > pasirinkite savaitės dienų intervalą:

1 2 3 4 5 6 7 - visa savaitė
1 2 3 4 5 - darbo dienos
6 7 - savaitgaliai
1 - kiekviena diena atskirai

Nustatymą patvirtinkite mygtuku .

Nustatykite pirmojo grafiko punkto pradžios valandą naudodami mygtukus < arba >. Nustatymą patvirtinkite mygtuku .

Nustatykite pirmojo grafiko punkto pradžios minutę naudodami mygtukus < arba >. Nustatymą patvirtinkite mygtuku .

 Pakartokite 4-6 žingsnius, kad nustatytumėte kitų grafiko punktų laiką ir temperatūrą. Jei ekrane nerodomas laikas (---:--), tai reiškia, kad šis punktas buvo praleistas. Yra 6 grafiko punktai.

6. Pasirinkite temperatūros režimą mygtukais < arba >. Nustatymą patvirtinkite mygtuku .

Šildymo / aušinimo režimas

Rankinis keitimas: Režimai žymimi simboliais . Paspauskite ir palaikykite mygtuką , kad atidarytumėte nustatymų meniu, po to mygtuku > pasirinkite šildymo/aušinimo nustatymą, patvirtinkite režimo pakeitimą mygtuku . Dabar mygtukais < arba > pasirinkite šildymo arba aušinimo režimą ir patvirtinkite pakeitimą mygtuku .

Automatinis pakeitimas (per CO kontaktą): Šildymo / aušinimo režimas gali būti keičiamas automatiškai naudojant regulatoriaus CO kontaktą. Jei prie CO kontakto prijungta 230 V įtamos srovė - regulatorius automatiškai persijungia į aušinimo režimą. Jei naudojate šią funkciją, nustatykite d18 parametro vertę į "1".

Aušinimo blokavimas: Nustatę D19 regulatoriaus funkcijas į „1“, blokuojame vieno kambario aušinimą. Kai aušinimo funkcija blokuojama, ekranas nerodomas nė vienas pranešimas.

Įrengėjo režimas

Paspauskite bet kurį mygtuką, kad apšviestumėte ekraną, tada atlikite šiuos žingsnius:

1. Paspauskite mygtuką, kad apšviestumėte ekraną, tada atlikite šiuos žingsnius:

2. Paspauskite mygtuką, kad apšviestumėte ekraną, tada atlikite šiuos žingsnius:

3. Paspauskite mygtuką, kad apšviestumėte ekraną, tada atlikite šiuos žingsnius:

4. Paspauskite mygtuką, kad apšviestumėte ekraną, tada atlikite šiuos žingsnius:

Vienu metu 3 sekundes palaikykite paspaudę mygtukus < ir >.

Pasirinkite 49 kodą rodyklėmis < arba >.

Dabar esate įrengėjo meniu.

Pasirinkite parametą, kurį norite pakeisti mygtukais < arba > ir įkeikite mygtuku . Po to mygtukais < ir > nustatykite parametro vertę ir patvirtinkite ją mygtuku .

Pastaba: Norėdami atkurti regulatoriaus numatytuosius nustatymus, 2 žingsnyje nustatykite P47 kodą, ir patvirtinkite jį mygtuku .

Serviso parametrai

dx	Funkcija	Vertė	Aprašymas	Gamyklinis nustatymas
d01	Temperatūros valdymo metodas	0	Pagal PWM algoritmą	0
		1	Histerėzė 0,5°C (±0,25°C)	
		2	Histerėzė 1,0°C (±0,5°C)	
d02	Rodomos temperatūros koregavimas	-3,0°C iki +3,0°C	Jei reguliatorius rodo neteisingą temperatūrą, ją galima koreguoti ± 3,0 °C	0°C
d03	Papildomo temp. jutiklio prijungimas (S1/S2 kontaktai)	0	Jutiklis neprijungtas	0
		1	Jutiklis prijungtas	
d04	Išorinis jutiklis, naudojamas oro ar grindų temperatūrai matuoti	0	d03 parametre nustatykite „1“, tada D04 parametre nustatę „0“, reguliatorius matuoja tik išorinio jutiklio temperatūrą.	0
		1	d03 parametre nustatykite „1“, tada D04 parametre nustatę „1“, jutiklis naudojamas kaip apsauga nuo grindų perkaitimo	
d05	Aušinimo sistemos valdymo metodas	1	Histerėzė 0,5°C (±0,25°C)	2
		2	Histerėzė 1,0°C (±0,5°C)	
d07	Vožtuvo apsaugos funkcija	0	Išjungta	1
		1	Ijungta	
d08	Apsaugos nuo užšalimo temperatūra	0	Apsaugos nuo užšalimo temperatūra palaikoma pvz. kai veikia atostogų režimas	5°C
		1	12 valandų	
d09	Laikrodžio formatas	0	24 valandų	1
		1	Galimybė pritaikyti laiko zoną prie dabartinės (kas 1h)	
d10	Laiko zona	0	nuo -13 iki +13 valandų	0
		1	Išjungtas	
d11	Laiko keitimas į vasaros laiką (DST)	0	Išjungtas	1
		1	Ijungta	
d12	Šildymo temperatūros apribojimas	5°C - 35°C	Maksimali šildymo temperatūra, kurią galima nustatyti	35°C
d13	Aušinimo temperatūros apribojimas	5°C - 40°C	Minimali aušinimo temperatūra, kurią galima nustatyti	5°C
d14	Maksimali grindų temperatūra - šildymas	11°C - 45°C	Siekiant apsaugoti grindis nuo perkaitimo, šildymas išjungiamas, jei viršijama maksimali grindinio jutiklio temperatūra	27°C
d15	Minimali grindų temperatūra - šildymas	6°C - 40°C	Siekiant apsaugoti grindis nuo pernelyg žemos temperatūros, šildymas įjungiamas, jei viršijama maksimali grindinio jutiklio temperatūra	10°C
d16	Minimali grindų temperatūra - aušinimas	6°C - 45°C	Siekiant apsaugoti grindis nuo pernelyg žemos temperatūros, aušinimas išjungiamas, jei viršijama minimali grindinio jutiklio temperatūra.	6°C
d17	Numatytoji programų grafikai	1-5	Galima pasirinkti vieną iš penkių numatytųjų programų grafikų. Programas galima keisti.	1
d18	Šildymo/aušinimo režimo keitimas	0 arba 1	0: Rankinis, naudojant mygtukus 1: Automatiškai, naudojant CO kontaktą	0
d19	Automatinio keitimo funkcijos užraktas šildymas/aušinimas	0 arba 1	0: užraktas neaktyvus 1: užraktas aktyvus	0
d20	Prie reguliatoriaus prijungtų pavarų skaičius	1 iki 5	Skaiciai 1-5 reiškia prie reguliatoriaus prijungtų pavarų skaičių.	1