



HTRP-RF(50) - PEŁNA INSTRUKCJA

SALUS[®]
CONTROLS

SPIS TREŚCI

1. Wprowadzenie	5
1.1 Zgodność produktu	5
1.2 Informacje dotyczące bezpieczeństwa.....	5
2. Informacje o produkcie	6
2.1 Montaż.....	6
2.2 Zawartość opakowania.....	6
2.3 Wybierz właściwe miejsce dla regulatora	6
2.4 Schemat podłączenia regulatora	6
3. O sieci ZigBee	7
3.1 Sieć ZigBee - tworzenie i działanie	7
3.2 Kompatybilność z urządzeniami SALUS (TRYB ONLINE I OFFLINE).....	8
4. Zanim zaczniesz (pierwsze uruchomienie)	9
4.1 Opis ikon na wyświetlaczu LCD	9
4.2 Funkcje przycisków.....	9
4.3 Sekwencja pierwszego uruchomienia i przygotowanie do procesu parowania.....	10
5. Instalacja za pomocą aplikacji SALUS SmartHome (TRYB ONLINE)	11
5.1 Ogólne informacje o aplikacji SALUS SmartHome	11
5.2 Parowanie z listwą sterującą KLO8RF	12
5.3 Parowanie z głowicą termostatyczną TRV.....	15
5.4 Parowanie z Inteligentną Wtyczką SPE600	17
5.5 Parowanie z Inteligentnym Przekaznikiem SR600	19
5.6 Parowanie z modułem sterującym RX10RF	21
6. Instrukcja obsługi w trybie ONLINE (przez aplikację).....	23
6.1 Ogólne informacje.....	23
6.2 Opis ikon w aplikacji.....	23
6.3 Zmiana nazwy regulatora.....	24
6.4 Praca jako regulator programowalny.....	25
6.4.1 Zmiana trybu grzania/chłodzenia w połączeniu z listwą sterującą KLO8RF	26
6.4.2 Wybór trybu pracy	27
6.4.2.1 Praca według harmonogramu	27
6.4.2.2 Tryb tymczasowego nadpisania	31
6.4.2.3 Praca ręczna.....	31
6.5 Tryb przeciwarzamroziowy	32
6.6 Funkcja blokady przycisków	33
6.7 Współpraca z czujnikiem okna OS600 / SW600.....	34
6.8 Współpraca z Inteligentną Wtyczką SPE600	35
6.9 Współpraca z Inteligentnym Przekaznikiem SR600	36
6.10 Tryb identyfikacji.....	37
6.11 Przypinanie/odpinanie regulatora do/z pulpitu aplikacji.....	38
6.12 Ustawienia użytkownika (podstawowe).....	39
6.13 Ustawienia serwisowe (zaawansowane)	40
6.14 Zastosowanie/dodawanie regułu OneTouch	41
6.15 Informacje o błędach i zdarzeniach w systemie (znak wykrzyknika w aplikacji)	45
6.16 Test zasięgu	46
6.17 Usuwanie regulatora z sieci ZigBee, aplikacji i reset fabryczny	47

7. Instalacja bez aplikacji SALUS SmartHome w trybie OFFLINE	49
7.1 Ogólne informacje	49
7.2 Parowanie z listwą sterującą KL08RF	50
7.2.1 Opcje konfiguracji regulatora	50
7.2.2 Grupowanie - instalacja regulatora jako kontroler grupy - MASTER.....	53
7.2.3 Instalacja jako regulator programowalny - PRT	54
7.2.4 Nadpisanie strefy przypisanej do innego regulatora	55
7.3 Parowanie z głowicą termostatyczną TRV	56
7.4 Parowanie z modułem sterującym RX10RF	58
8. Instrukcja obsługi w trybie OFFLINE (bez aplikacji)	59
8.1 Wybór trybów pracy	59
8.2 Zmiana trybu grzania/chłodzenia w połączeniu z listwą sterującą KL08RF.....	60
8.3 Ustawienia użytkownika (podstawowe).....	61
8.3.1 Praca według harmonogramu.....	61
8.3.2 Czas/Data	63
8.3.3 Korekta temperatury.....	64
8.3.4 Funkcja blokady przycisków	65
9. Lista parametrów serwisowych (ustawienia instalatora)	66
10. Reset fabryczny	68
11. Kody błędów (szczegółowa tabela z kodami błędów wraz z podanymi rozwiązaniami)	69
12. Czyszczenie i konserwacja	72
13. Dane techniczne	72
14. Gwarancja	73

1. Wprowadzenie

1.1 Zgodność produktu

Dyrektywy UE: 2014/53/EU i 2011/65/EU.

Pełne informacje dostępne są na stronie internetowej www.saluslegal.com

1.2 Informacje dotyczące bezpieczeństwa

- Przed rozpoczęciem prac instalacyjnych oraz przed użytkowaniem produktu, należy zapoznać się z całością instrukcji.
- Zawarte w instrukcji informacje są istotne dla prawidłowego funkcjonowania.
- W celu uniknięcia wypadków, skutkujących uszkodzeniami osobowymi i materialnymi, należy stosować się do wszelkich zasad bezpieczeństwa, wyszczególnionych w niniejszej instrukcji.
- Urządzenia nie powinny użytkować osoby o ograniczonych zdolnościach psychicznych, sensorycznych lub umysłowych, bez doświadczenia, o niewystarczającej wiedzy, jak również dzieci.
- Urządzenie należy trzymać z dala od dzieci i dopilnować, aby nie bawiły się nim. Dzieci nie należy pozostawiać bez opieki.
- Nie należy pozostawiać opakowania, obudowy, lub jakichkolwiek luźnych części urządzenia bez dozoru, gdyż stanowią one zagrożenie dla dzieci.

INSTALACJA:

- Instalacja musi zostać przeprowadzona przez wykwalifikowaną osobę, posiadającą odpowiednie uprawnienia elektryczne, zgodnie z normami i przepisami obowiązującymi w danym kraju oraz na terenie UE.
- Nigdy nie próbuj podłączać urządzenia w inny sposób niż opisany w instrukcji.
- Urządzenie nie może być narażane na skrajne temperatury, silne wibracje lub poddawane uderzeniom mechanicznym.
- Urządzenia nie należy używać w niekorzystnych warunkach środowiska.

UWAGA:

- Dla całej instalacji mogą występować dodatkowe wymogi ochrony, za których zachowanie odpowiada instalator.



Dbłość o środowisko naturalne jest dla nas sprawą nadrzędną. Świadomość, że produkujemy urządzenia elektroniczne zobowiązuje nas do bezpiecznej dla natury utylizacji zużytych elementów i urządzeń elektronicznych. W związku z tym firma otrzymała numer rejestrowy nadany przez Głównego Inspektora Ochrony Środowiska. Symbol przekreślonego kosza na śmieci na produkcie oznacza, że produktu nie wolno wyrzucać do zwykłych pojemników na odpady. Segregując odpady przeznaczone do recyklingu pomagamy chronić środowisko naturalne. Obowiązkiem użytkownika jest przekazanie zużytego sprzętu do wyznaczonego punktu zbiórki w celu recyklingu odpadów powstałych ze sprzętu elektrycznego i elektronicznego.

2. Informacje o produkcie

HTRP-RF(50) jest pomieszczeniowym regulatorem temperatury, służącym do bezprzewodowego sterowania urządzeniami z serii iT600 takimi jak: listwa centralna KLO8RF, mini głowica TRV i moduł sterujący RX10RF. Jeśli chcesz, aby regulator miał możliwość sterowania przez Internet za pomocą aplikacji SALUS Smart Home (Tryb Online), należy połączyć go z bramką internetową UGE600. Można także używać regulatora lokalnie bez połączenia z Internetem (tryb Offline), jednak należy pamiętać, że jego komunikacja z innymi urządzeniami musi odbywać się za pośrednictwem jednostki koordynującej CO10RF. Pełna wersja instrukcji w formacie PDF znajduje się na stronie internetowej www.salus-controls.pl

2.1 Montaż

2.2 Zawartość opakowania

- 1) Regulator HTRP-RF(50)
- 2) Baterie 2x AA
- 3) Krótka instrukcja
- 4) Śrubki montażowe

1



2



3



4



2.3 Wybierz właściwe miejsce dla regulatora

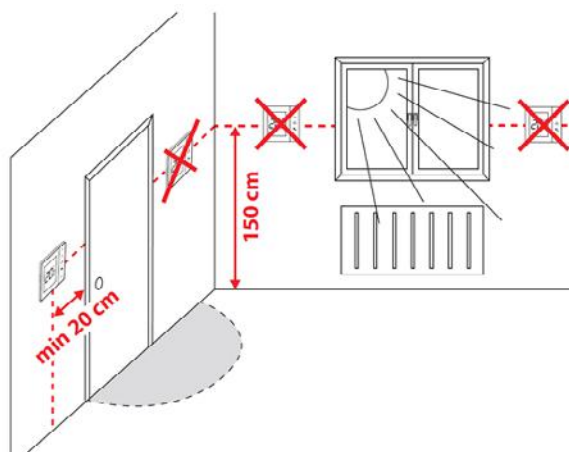

Uwaga:

Idealna pozycja do montażu regulatora HTRP-RF(50) wynosi ok. 1,5 m nad poziomem podłoża, z dala od wszelkich źródeł ciepła lub chłodu. Nie zaleca się montować regulatora na ścianie zewnętrznej, w przeciagu lub w miejscu, gdzie będzie narażony na bezpośrednie działanie promieni słonecznych.

Montaż ścienny

Montaż: do montażu termostatu należy użyć akcesoriów dołączonych do zestawu (śruby montażowe). Zdejmij tylną pokrywę, aby zamontować płytkę na ścianie. Teraz włóż baterie do termostatu. Następnie wystarczy nałożyć termostat na płytkę w odpowiednie otwory.

2.4 Schemat podłączenia regulatora

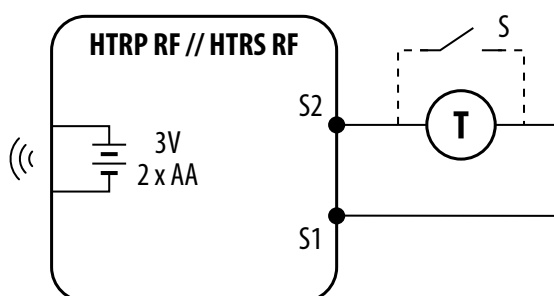

Wyjaśnienie symboliki:

- S – styk beznapięciowy
- T – czujnik temperatury np. FS300

Wejścia S1, S2:

- czujnik temperatury powietrza lub podłogi,
- styk zewnętrzny beznapięciowy (ON/OFF) lub czujnik obecności (np. karta hotelowa)

3. 0 sieci ZigBee

3.1 Sieć ZigBee - tworzenie i działanie

ZigBee - jest bezprzewodową siecią bazującą na standardzie IEEE 802.15.4, a komunikacja odbywa się w paśmie 2,4GHz. Sieć oparta jest na topologii siatki, co pozwala uzyskać bardzo duży zasięg oraz wysoką niezawodność. Maksymalny zasięg bezpośredniej komunikacji pomiędzy dwoma węzłami sieci (urządzeniami) wynosi ok. 100 m w przestrzeni otwartej.

Urządzenia wchodzące w skład sieci ZigBee dzieli się na trzy rodzaje:

- **koordynator** - w każdej sieci może funkcjonować tylko jedno takie urządzenie. Spełnia on rolę węzła przyłączeniowego dla wszystkich urządzeń;
- **router (repeater)** - jest to urządzenie zasilane napięciem 230VAC, o funkcjonalności zbliżonej do klasycznych routerów sieciowych, a jego zadaniem jest przekazywanie pakietów danych oraz zwiększenie zasięgu sieci;
- **urządzenie końcowe** - zasilane bateryjne, przesyła dane do koordynatora (także przez router), do którego jest przyłączone. Zazwyczaj jest czasowo usypiane, co pozwala obniżyć pobór energii.

Wbudowane zabezpieczenia w protokole ZigBee (certyfikat ISO-27001 i SSAE16 / ISAE 3402 Type II - SOC 2) zapewniają wysoką niezawodność transmisji, wykrywanie i usuwanie błędów transmisji, a także łączność pomiędzy urządzeniami o ustalonych priorytetach.

Środki bezpieczeństwa obejmują:

- **urządzenia uwierzytelnione za pomocą unikalnej pary kluczy;**
- **szyfrowaną komunikację między aplikacją mobilną, a urządzeniem;**
- **szyfrowanie danych - HTTPS szyfrowane za pomocą TLS, kanał UDP z szyfrowaniem AES-128;**
- **warstwowa kontrola dostępu, aby zapobiec naruszeniu jednego urządzenia zagrażającemu całemu systemowi.**

Możliwość pracy wielu urządzeń w niewielkiej odległości od siebie uzyskano dzięki wykorzystaniu transmisji radiowej sygnału z widmem rozproszonym. Głównymi atutami urządzeń pracujących w systemie ZigBee jest komunikacja dwukierunkowa oraz minimalizacja poboru energii, co w wielu przypadkach pozwala zasilać je z ogniw chemicznych (baterii alkalicznych).

Prawidłowy proces tworzenia sieci ZigBee można podzielić na 4 proste etapy:

1.

Instalacja koordynatora (UGE600 dla systemów Online z aplikacją internetową lub C010RF dla systemów Offline bez wsparcia z aplikacji).



2.

Instalacja urządzeń zasilanych napięciem 230 V AC położonych najbliżej koordynatora.



3.

Zwiększenie zasięgu sieci ZigBee poprzez instalację kolejnych urządzeń zasilanych napięciem 230 V AC.

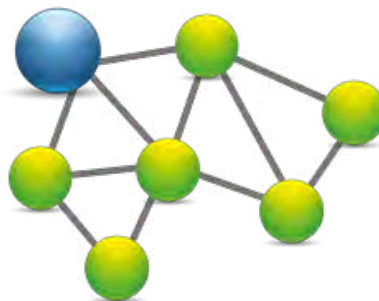

4.

Instalacja urządzeń bateryjnych i akcesoriów.

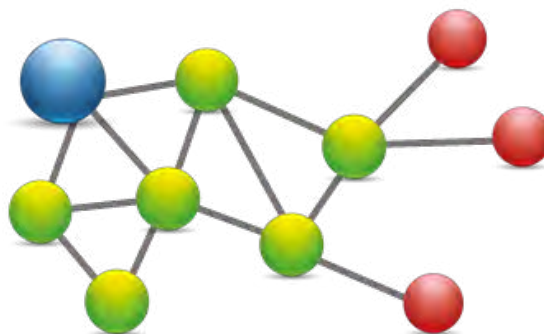

3.2 Kompatybilność z urządzeniami SALUS (TRYB ONLINE I OFFLINE)

KOMPATYBILNOŚĆ Z INNYMI URZĄDZENIAMI SALUS CONTROLS

Regulator HTRP-RF(50) może pracować w trybie ONLINE lub OFFLINE.

W pierwszej kolejności należy zdecydować, w którym trybie będzie pracował.

TRYB ONLINE

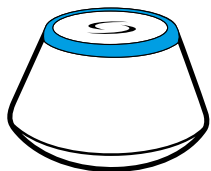

**Uniwersalna bramka UGE600
JEST POŁĄCZONA Z INTERNETEM**
Można konfigurować i korzystać
ze wszystkich urządzeń przez
aplikację SmartHome

Pobierz aplikację Smart Home
na swoje urządzenie z iOS lub
z Androidem, aby uzyskać
dostęp do zdalnego sterowania
urządzeniami SALUS.



SALUS
Smart Home



Kompatybilne urządzenia:



***SR600**
Inteligentny
Przełącznik



***SPE600**
Inteligentna
Wtyczka



KL08RF - 8-strefowa
listwa sterująca
dla ogrzewania
podłogowego (UFH).



+ KL04RF - Moduł
rozszerzający do listwy
KL08RF (4-strefy), 230V



TRV
Inteligentna
głowica
termostatyczna



RX10RF
Moduł
sterujący
źródłem ciepła.

***Tylko w trybie Online**

TRYB OFFLINE

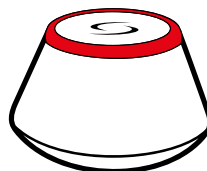

**Uniwersalna bramka UGE600 NIEJEST
PODŁĄCZONA DO INTERNETU**

Możesz korzystać ze swoich urządzeń
w sieci lokalnej bez aplikacji
SmartHome. Bramka działa jako
standardowy koordynator sieci ZigBee.

LUB

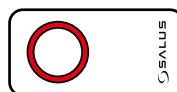

C010RF Koordynator - Możesz użyć
tego standardowego koordynatora sieci
ZigBee aby dodać i korzystać ze swoich
urządzeń.

Inne dodatkowe urządzenia serii Smart Home - tylko dla trybu Online



Czujnik otwarcia okna/drzwi
SW600 lub OS600



Czujnik dymu
SD600



Podwójny/pojedynczy przycisk
One-Touch
SB600/CSB600



Czujnik zasilania
WLS600



Sterownik rolet i
oświetlenia
RS600



Repeater sieci ZigBee (230V)
RE600



Repeater sieci ZigBee
RE10RF





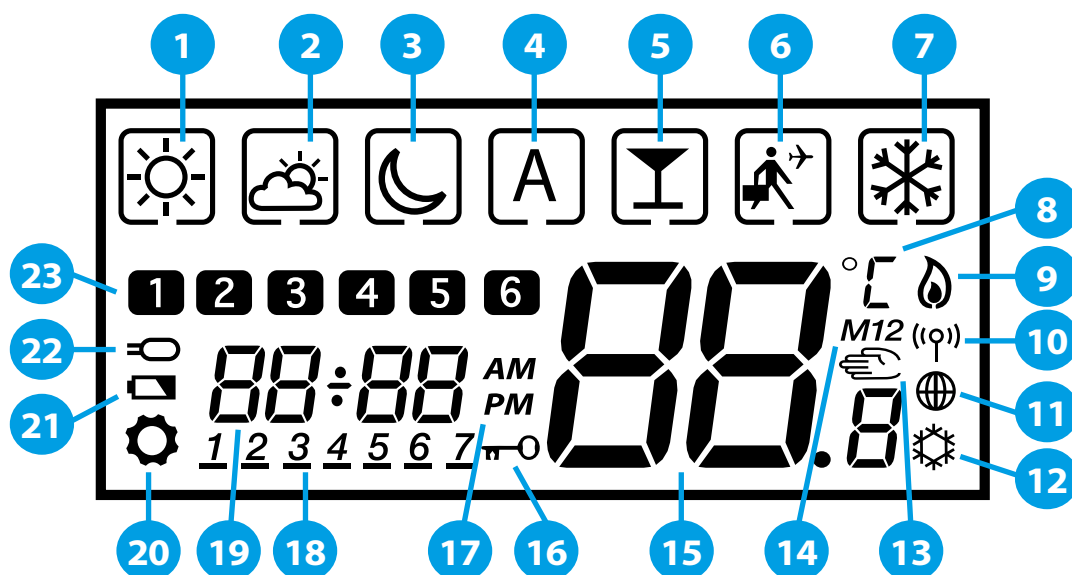

4. Zanim zaczniesz (pierwsze uruchomienie)

4.1 Opis ikon na wyświetlaczu LCD



- | | |
|---|--|
| <ul style="list-style-type: none"> 1. Temperatura komfortowa 2. Temperatura standardowa 3. Temperatura ekonomiczna 4. Tryb automatyczny 5. Tryb PARTY 6. Tryb Wakacje 7. Tryb przeciwmroźniowy 8. Jednostka temperatury 9. Grzanie 10. Połączenie bezprzewodowe z bramką 11. Połączenie z Internetem 12. Chłodzenie | <ul style="list-style-type: none"> 13. Tryb ręczny / nadpisanie temp. 14. Kontroler grupy regulatorów 15. Obecna temperatura 16. Blokada klawiszy 17. AM (rano) / PM (po południu) 18. Dzień tygodnia 19. Godzina 20. Ustawienia 21. Słabe baterie 22. Dodatkowy czujnik temperatury 23. Numer programu |
|---|--|

4.2 Funkcje przycisków

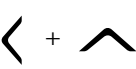
Opis Przycisków	
Przycisk	Funkcja
 LUB 	<ul style="list-style-type: none"> 1. Zwiększanie / zmniejszanie zadanej temperatury. 2. Zwiększanie / zmniejszanie wartości takich jak: dzień tygodnia, czas, Tryb Party, Tryb Wakacje, itd. 3. Ustawienie innych parametrów.
 LUB 	<ul style="list-style-type: none"> 1. Wybór trybu pracy 2. Przejście pomiędzy parametrami
	<ul style="list-style-type: none"> 1. Przycisk OK - zatwierdzanie wyboru. 2. Dotknięcie i długie przytrzymanie powoduje zapis ustawień i wyjście. 3. Dotknięcie i dłuższe przytrzymanie powoduje także wejście do ustawień użytkownika.
	Dotknięcie i przytrzymanie jednocześnie przycisków „GÓRA” i „DÓŁ” powoduje zablokowanie/odblokowanie klawiatury.
	Jednoczesne dotknięcie i przytrzymanie przycisków: „strzałka w lewo” + „strzałka w prawo” powoduje wejście w ustawienia instalatora.

4.3 Sekwencja pierwszego uruchomienia i przygotowanie do procesu parowania

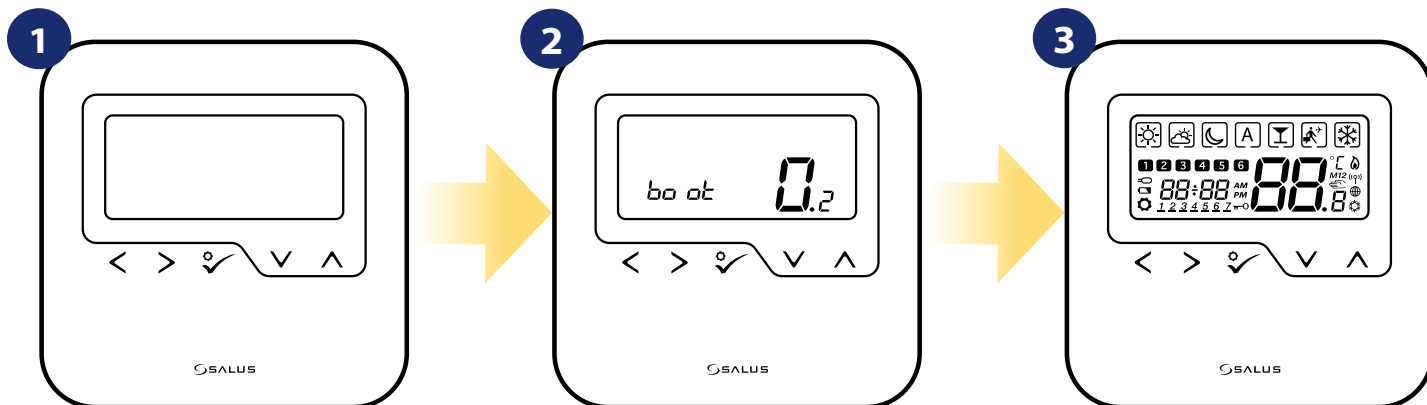

1 Usun folię ochronną i włóż baterie 2xAAA, zdejmując tylną pokrywę.

2 Następnie regulator automatycznie się włączy i rozpocznie sekwencję uruchomienia...

3 ...wyświetlacz pokaże wszystkie ikony...

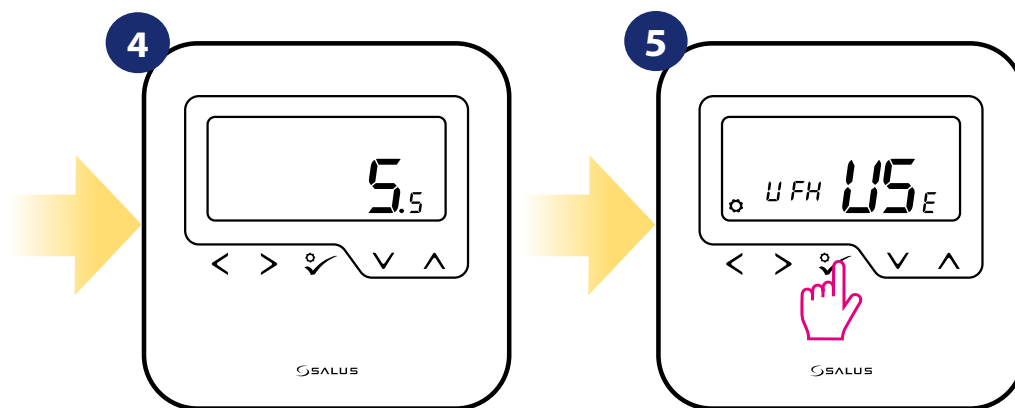

4 ...następnie regulator wyświetli wersję oprogramowania.

5 Ustaw regulator na ogrzewanie podłogowe lub grzejnikowe za pomocą przycisków „V” lub „^”. Potwierdź przyciskiem „✓”.

5. Instalacja za pomocą aplikacji SALUS SmartHome (TRYB ONLINE)

5.1 Ogólne informacje o aplikacji SALUS SmartHome

Dzięki bramce internetowej UGE600 i aplikacji SALUS Smart Home, system zapewnia zdalne sterowanie ogrzewaniem z dowolnego miejsca przy użyciu smartfona, tabletu czy komputera z dostępem do Internetu. Od teraz masz dostęp do zaawansowanych funkcji regulatora HTRP-RF(50). Możesz także tworzyć reguły OneTouch aby zrealizować swoje ciekawe pomysły w kontroli nad domem.

- 1 W pierwszej kolejności należy pobrać aplikację SALUS Smart Home z Google Play lub App Store. Aplikacja w kilku prostych krokach pozwoli utworzyć konto. Następnie należy sparować regulator z bramką internetową UGE600 poprzez aplikację.

Aplikacja dostępna jest także w wersji dla przeglądarek internetowych:
<http://eu.salusconnect.io/>



2



Aby rozpocząć proces parowania, bramkę internetową UGE600 należy podłączyć przewodem LAN do Internetu (np. routera, modemu), a następnie podłączyć ją do źródła zasilania. Należy również upewnić się, że bramka została uprzednio dodana do aplikacji SALUS Smart Home. Przed instalacją uniwersalnej bramki zaleca się zapoznanie z instrukcją UGE600 dostępną na stronie: www.salus-controls.pl

3



Upewnij się, że uniwersalna bramka została dodana do aplikacji. Dioda LED bramy powinna stale świecić na niebiesko. Następnie należy przejść do regulatora i rozpocząć jego parowanie z uniwersalną bramką i dodać go do aplikacji.

5.2 Parowanie z listwą sterującą KL08RF



Uwaga:

Zanim zaczniesz proces parowania, to upewnij się, że dodałeś już wybrane urządzenie do swojej sieci ZigBee, czyli bezprzewodową listwę sterującą KL08RF (odnieś się do instrukcji dołączonej do produktu).

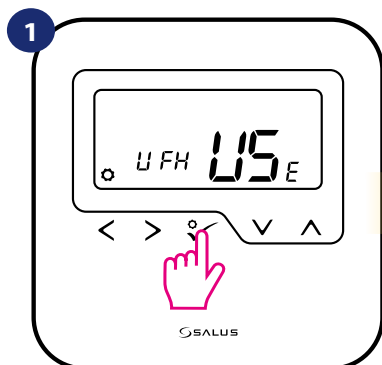

Ustaw regulator na ogrzewanie podłogowe za pomocą przycisków lub . Potwierdź przyciskiem .

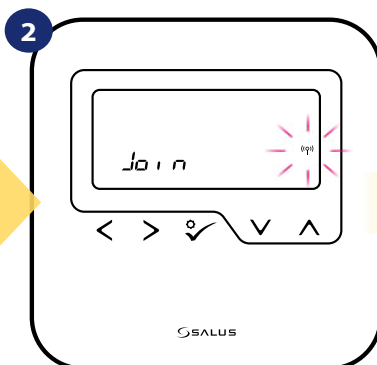

Teraz regulator szuka sygnału z koordynatora...



Przejdź do aplikacji SALUS SmartHome

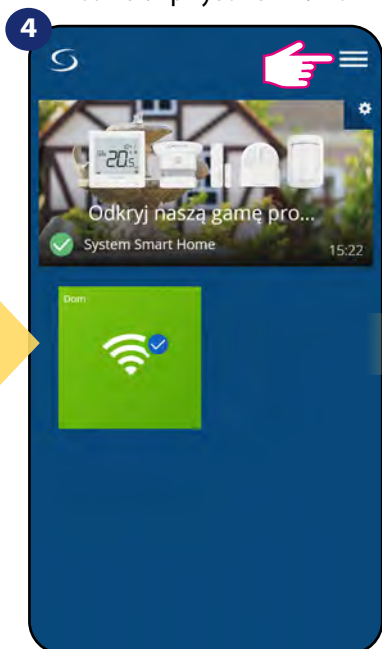

Otwórz główne menu.

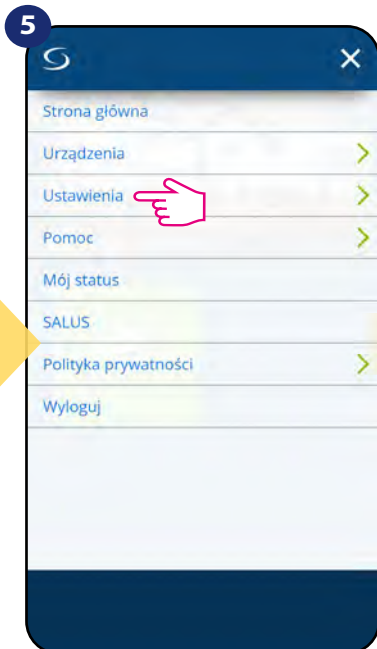

Wybierz „Ustawienia”.

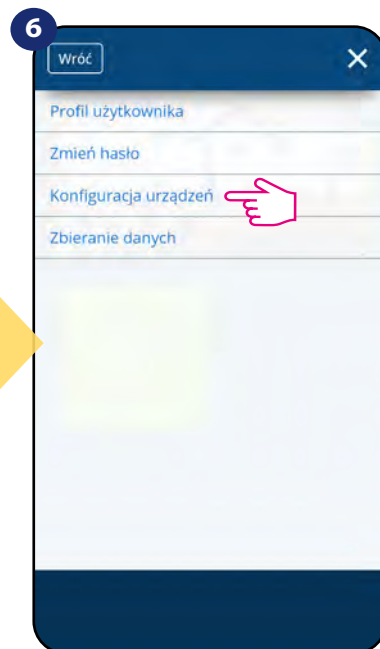

Teraz wejdź w „Konfiguracja urządzeń”.

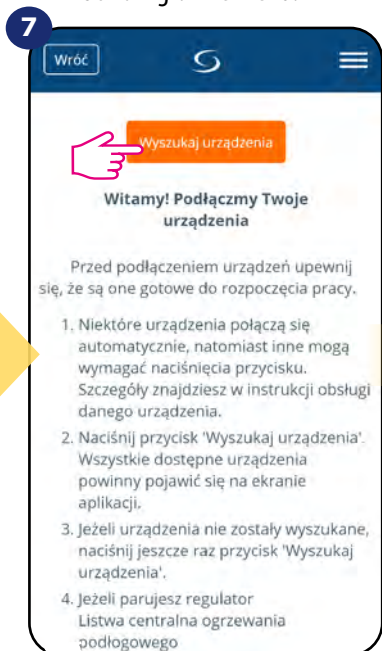

Teraz uruchom proces wyszukiwania urządzeń „Wyszukaj urządzenia”.



Aplikacja rozpoczęła skanowanie...



...bramka zaczęła migać na czerwono i wyszukuje regulator...

10

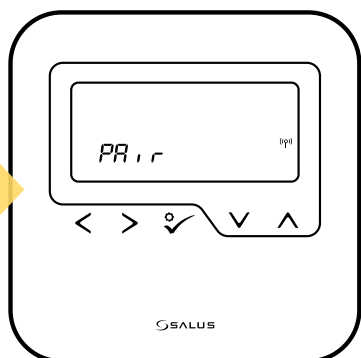

Gdy regulator połączy się z siecią, zobaczysz napis na LCD taki jak powyżej.

11

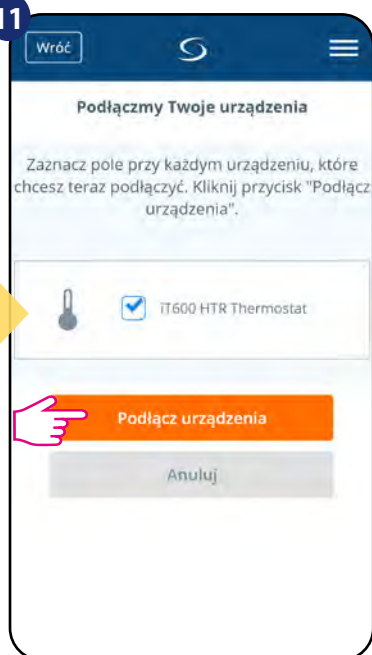

Następnie kliknij „Podłącz urządzenia” kiedy regulator zostanie wybrany.

12

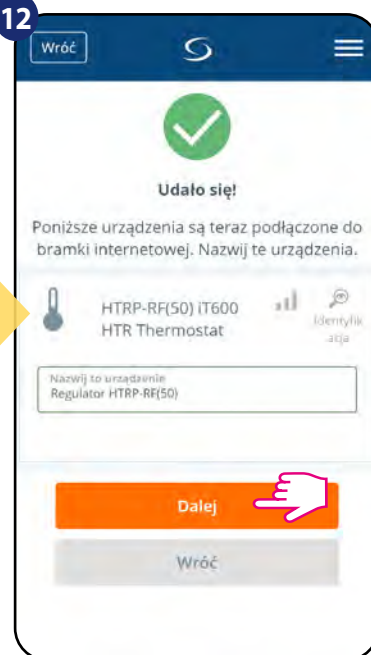

Nazwij to urządzenie, następnie kliknij przycisk „Dalej”.

13

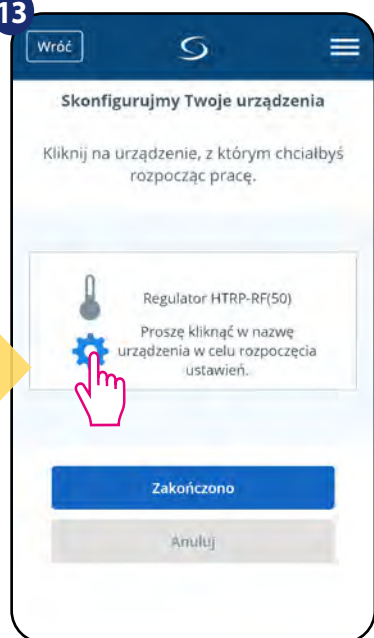

Wybierz ikonę koła zębatego.

14

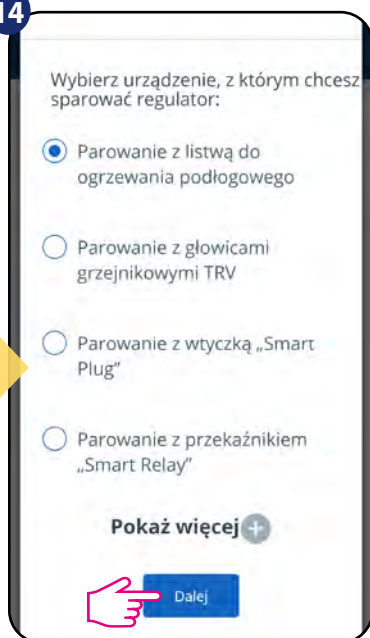

Zaznacz „Parowanie z listwą do ogrzewania podłogowego”.

15



Teraz wybierz swoją listwę, którą dodałeś już wcześniej.

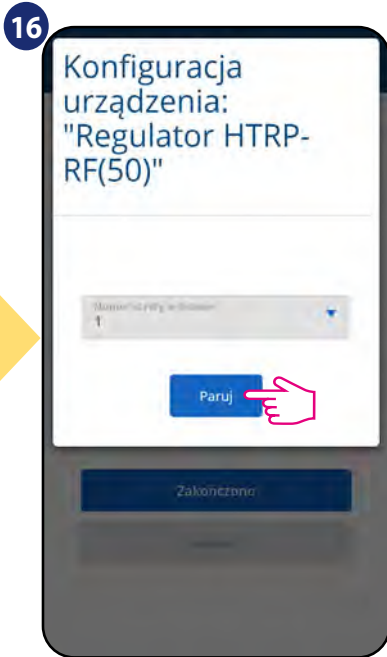

Wybierz strefę do której chcesz przypisać swój regulator.

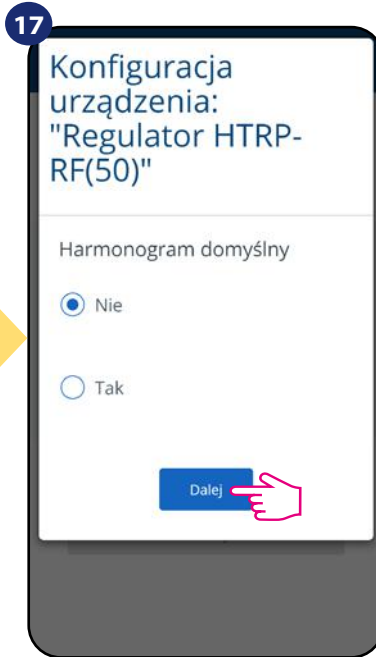

Wybierz, czy chcesz ustawić harmonogram domyślny. Następnie przejdź dalej klikając „Dalej”.

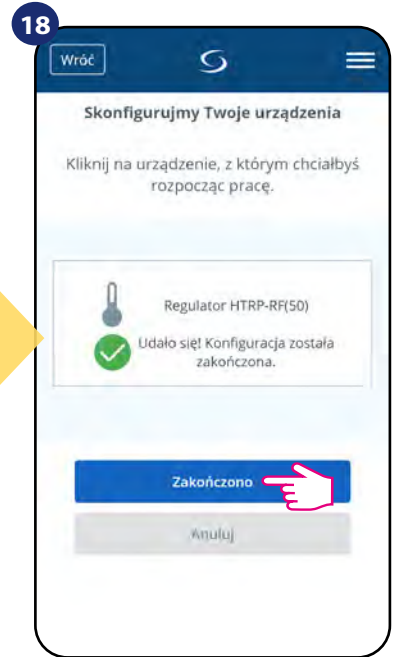

Następnie zakończ cały proces parowania przyciskiem „Zakończono”.

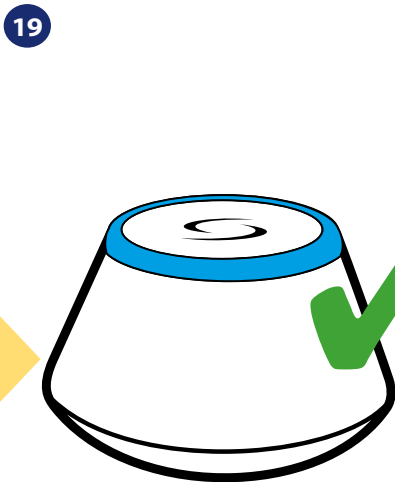

Bramka przestała mrużyć na czerwono, przechodząc w stały kolor niebieski, co oznacza, że proces parowania został zakończony.

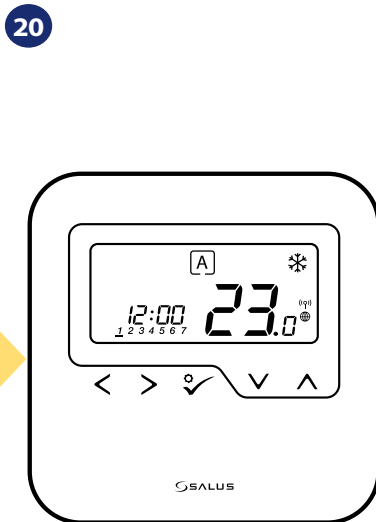

Regulator został zainstalowany, połączony z listwą sterującą KL08RF i wyświetla EKRAN GŁÓWNY.



5.3 Parowanie z głowicą termostatyczną TRV

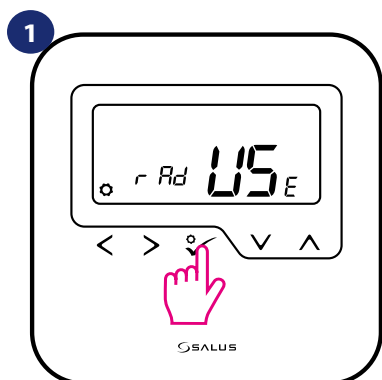

Uwaga:

Zanim zaczniesz proces parowania, to upewnij się, że dodałeś już wybrane urządzenie do swojej sieci ZigBee, czyli bezprzewodową głowicę termostatyczną TRV (odnieś się do instrukcji dołączonej do produktu).



Ustaw regulator na ogrzewanie grzejnikowe za pomocą przycisków  lub . Potwierdź przyciskiem .

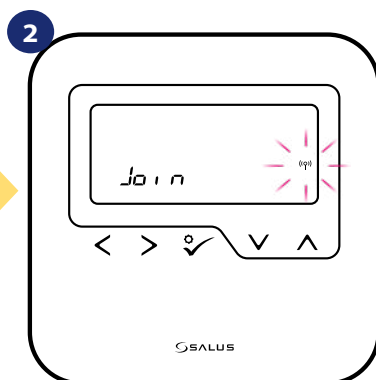

Teraz regulator szuka sygnału z koordynatora...



Przejdź do aplikacji SALUS SmartHome

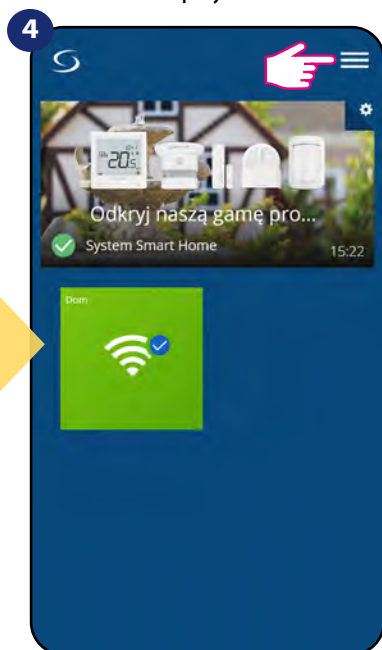

Otwórz główne menu.

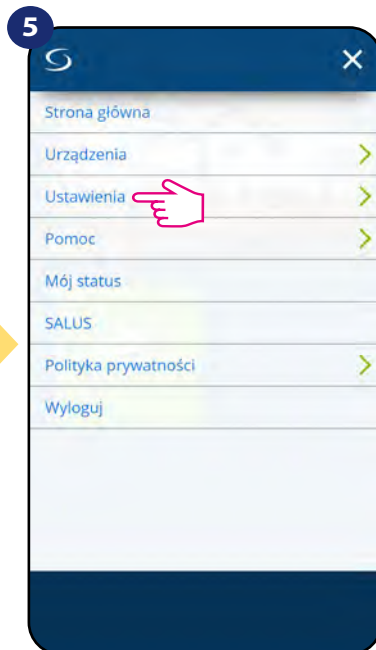

Wybierz „Ustawienia”.

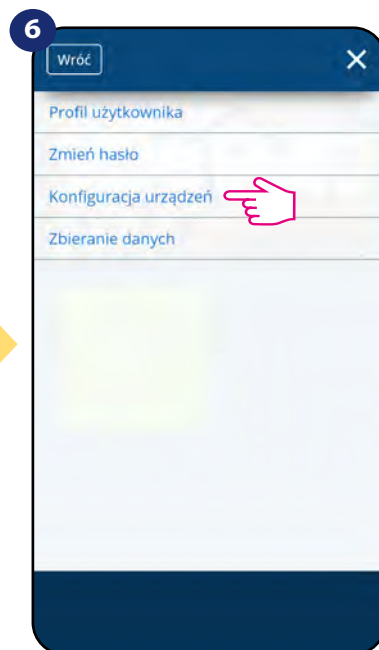

Teraz wejdź w „Konfiguracja urządzeń”.

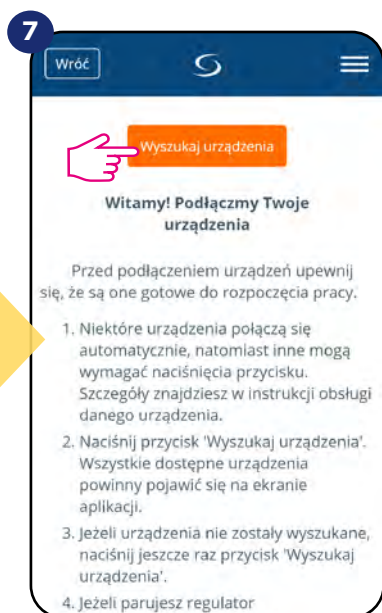

Teraz uruchom proces wyszukiwania urządzeń „Wyszukaj urządzenia”.



Aplikacja rozpoczęła skanowanie...



...bramka zaczęła migać na czerwono i wyszukuje regulator...

Gdy regulator połączy się z siecią, zobaczysz napis na LCD taki jak powyżej.

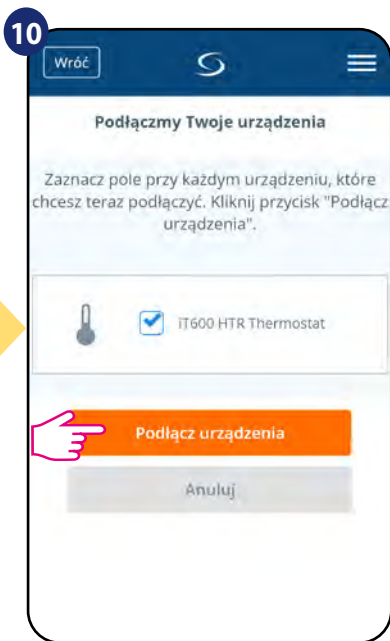

Następnie kliknij „Podłącz urządzenia” kiedy regulator zostanie wybrany.

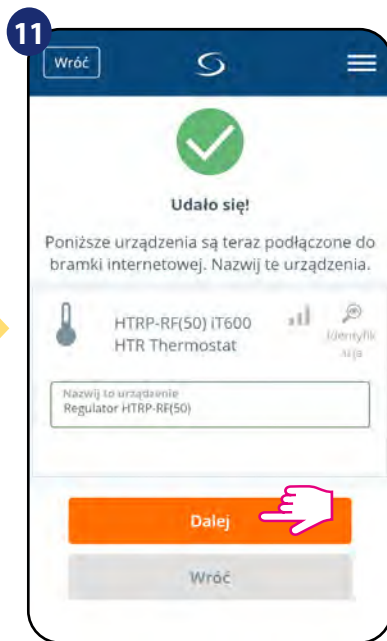

Nazwij to urządzenie, następnie kliknij przycisk „Dalej”.

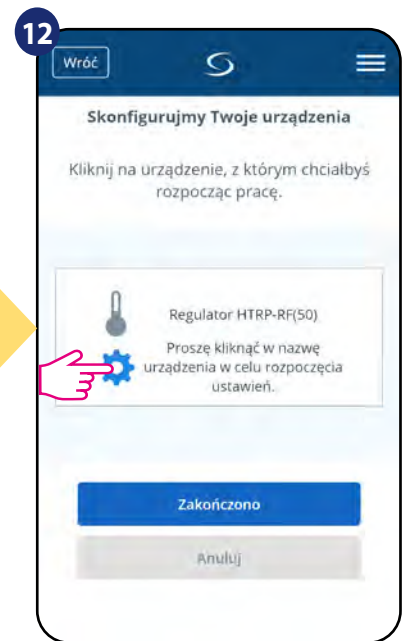

Wybierz ikonę koła zębatego.

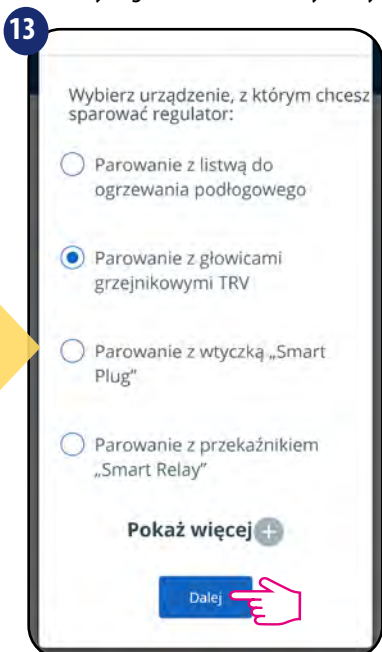

Zaznacz „Parowanie z głowicami grzejnikowymi TRV”.



Wybierz głowicę TRV z listy.

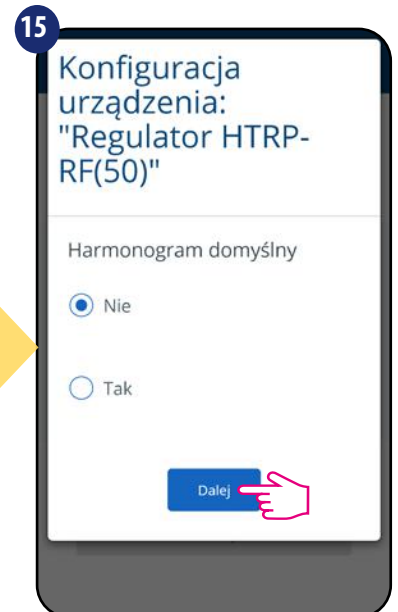

Wybierz, czy chcesz ustawić harmonogram domyślny. Następnie przejdź dalej klikając „Dalej”.

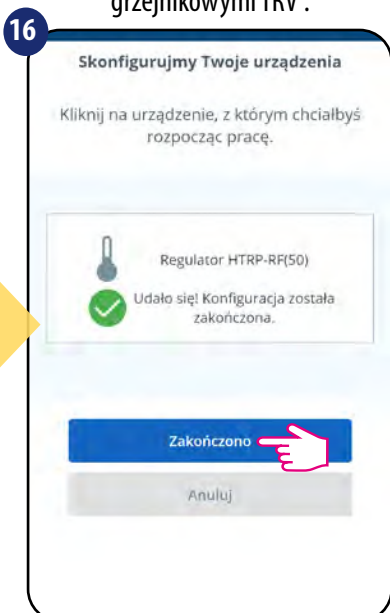

Następnie zakończ cały proces parowania przyciskiem „Zakończono”.

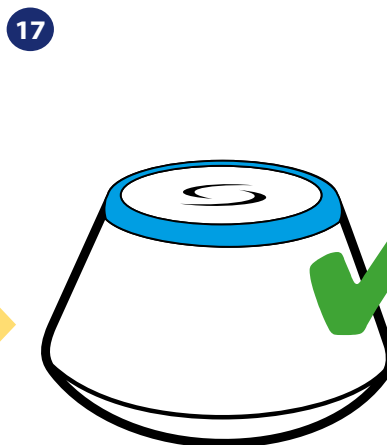

Bramka przestała mrugać na czerwono, przechodząc w stały kolor niebieski, co oznacza, że proces parowania został zakończony.

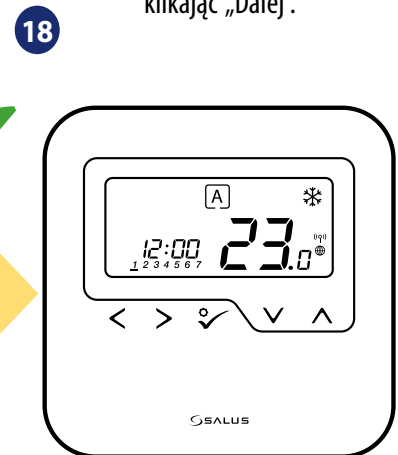

Regulator został zainstalowany, połączony z głowicą/ami TRV i wyświetla EKRAN GŁÓWNY.

5.4 Parowanie z Inteligentną Wtyczką SPE600



Uwaga:

Zanim zaczniesz proces parowania, to upewnij się, że dodałeś już wybrane urządzenie do swojej sieci ZigBee, czyli inteligentną wtyczkę SPE600 (odnieś się do instrukcji dołączonej do produktu).

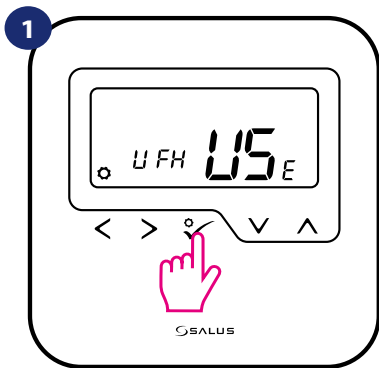

1 Ustaw regulator na ogrzewanie podłogowe za pomocą przycisków lub . Potwierdź przyciskiem .

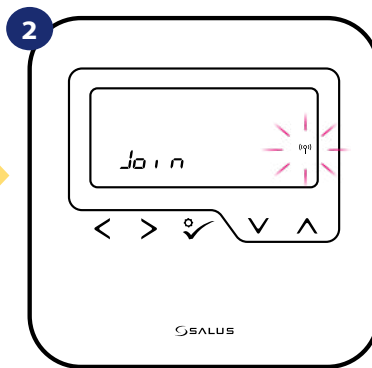

2 Teraz regulator szuka sygnału z koordynatora...



3 Przejdź do aplikacji SALUS SmartHome

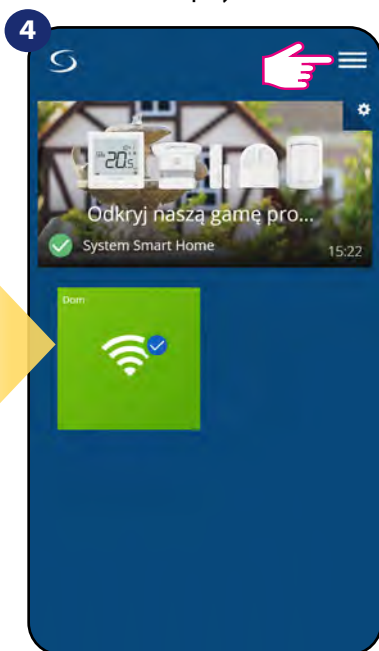

4 Otwórz główne menu.

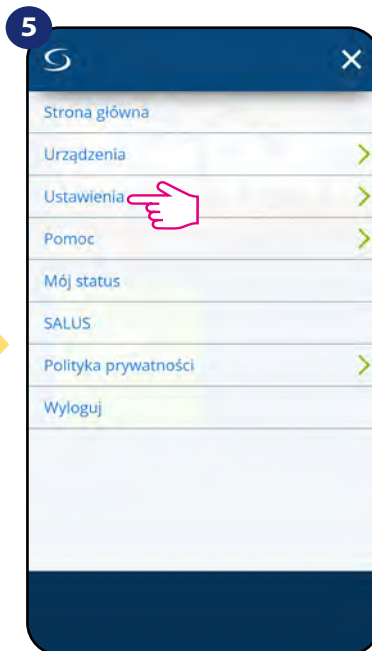

5 Wybierz „Ustawienia”.

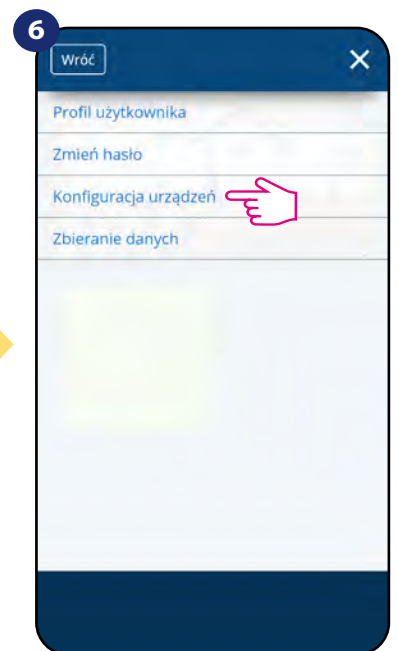

6 Teraz wejdź w „Konfiguracja urządzeń”.

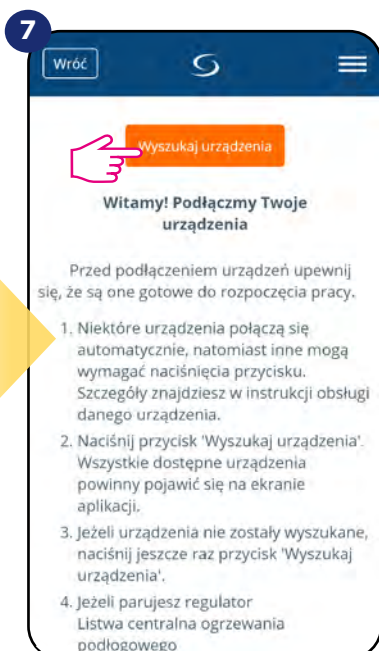

7 Teraz uruchom proces wyszukiwania urządzeń „Wyszukaj urządzenia”.

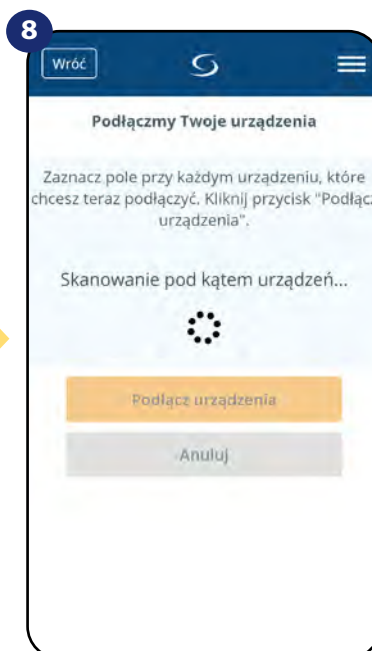

8 Aplikacja rozpoczęła skanowanie...



9 ...bramka zaczęła migać na czerwono i wyszukuje regulator...
Gdy regulator połączy się z siecią, zobaczysz napis na LCD taki jak powyżej.

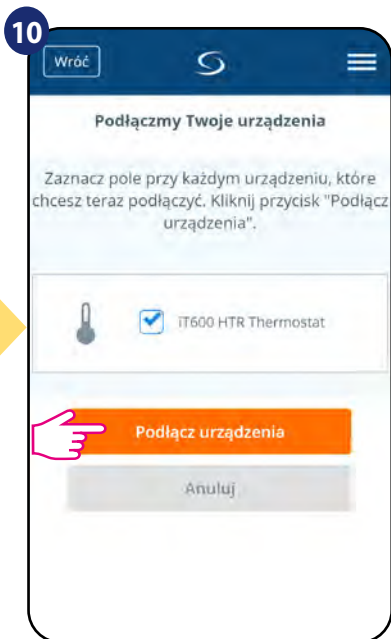

Następnie kliknij „Podłącz urządzenia” kiedy regulator zostanie wybrany.

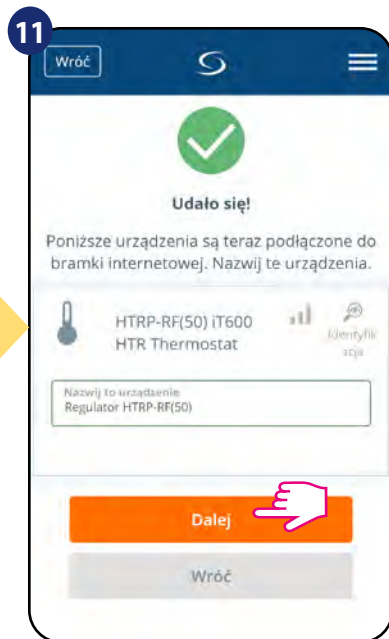

Nazwij to urządzenie, następnie kliknij przycisk „Dalej”.

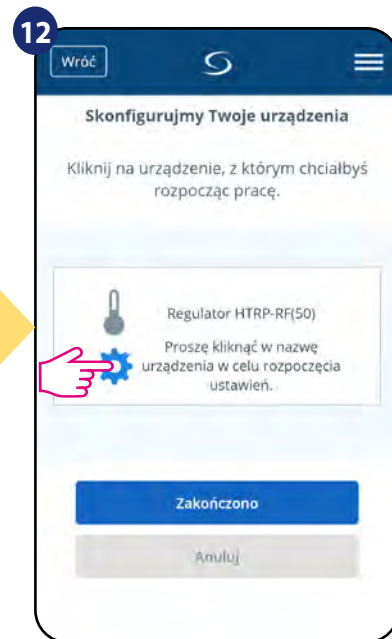

Wybierz ikonę koła zębatego.

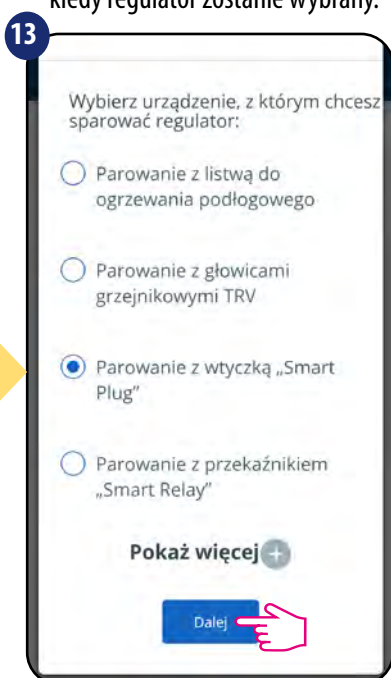

Zaznacz „Parowanie z wtyczką Smart Plug”



Wybierz wtyczkę z listy.

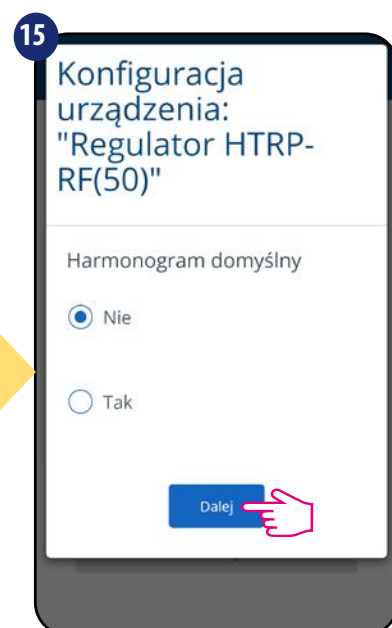

Wybierz, czy chcesz ustawić harmonogram domyślny. Następnie przejdź dalej klikając „Dalej”.

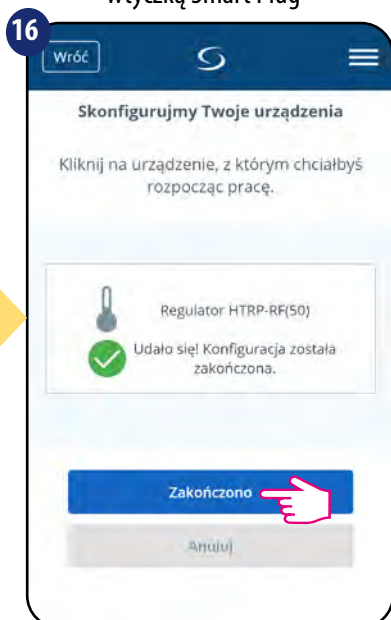

Następnie zakończ cały proces parowania przyciskiem „Zakończono”.



Bramka przestała mrugać na czerwono, przechodząc w stały kolor niebieski, co oznacza, że proces parowania został zakończony.

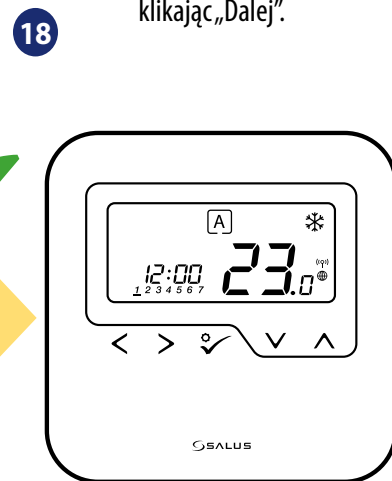

Regulator został zainstalowany, połączony z inteligentną wtyczką SPE600 i wyświetla EKRAN GŁÓWNY.

5.5 Parowanie z Inteligentnym Przekaznikiem SR600



Uwaga:

Zanim zaczniesz proces parowania, to upewnij się, że dodałeś już wybrane urządzenie do swojej sieci ZigBee, czyli inteligentny przekaznik SR600 (odnieś się do instrukcji dołączonej do produktu).

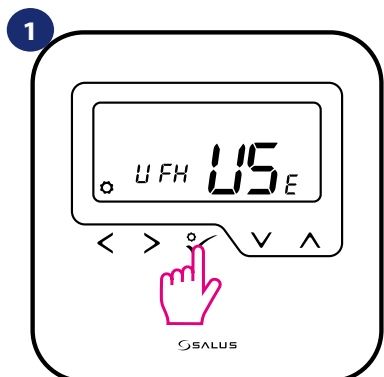

1 Ustaw regulator na ogrzewanie podłogowe za pomocą przycisków < lub >. Potwierdź przyciskiem ✓.

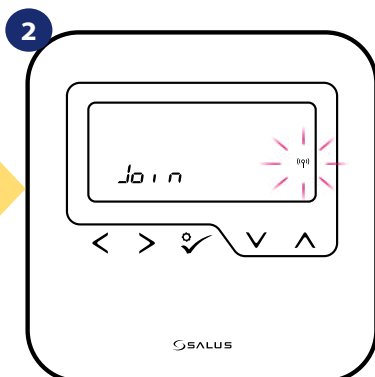

2 Teraz regulator szuka sygnału z koordynatora...



3 Przejdź do aplikacji SALUS SmartHome

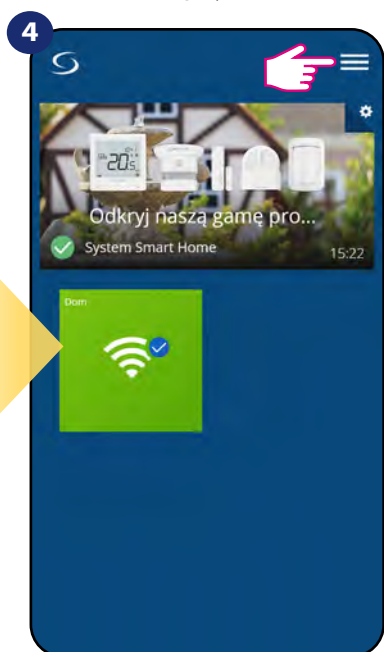

4 Otwórz główne menu.

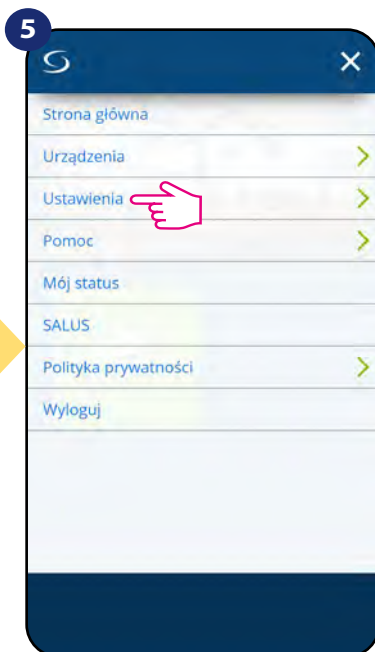

5 Wybierz „Ustawienia”.

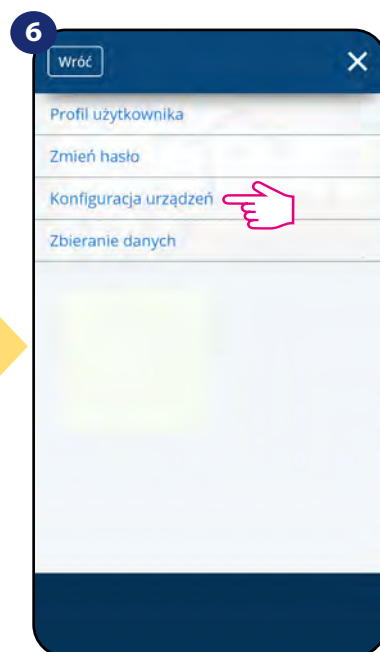

6 Teraz wejdź w „Konfiguracja urządzeń”.

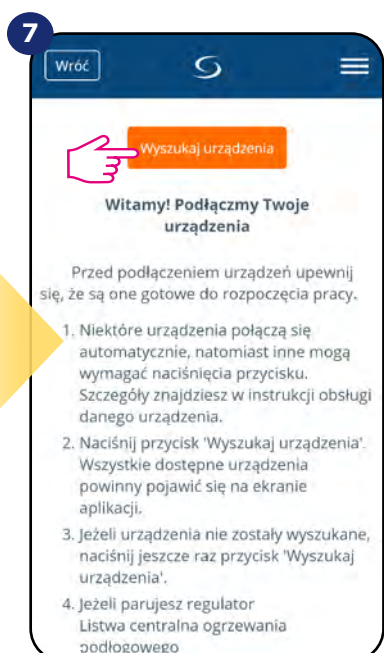

7 Teraz uruchom proces wyszukiwania urządzeń „Wyszukaj urządzenia”.



8 Aplikacja rozpoczęła skanowanie...



9 ...bramka zaczęła migać na czerwono i wyszukuje regulator...

Gdy regulator połączy się z siecią, zobaczysz napis na LCD taki jak powyżej.

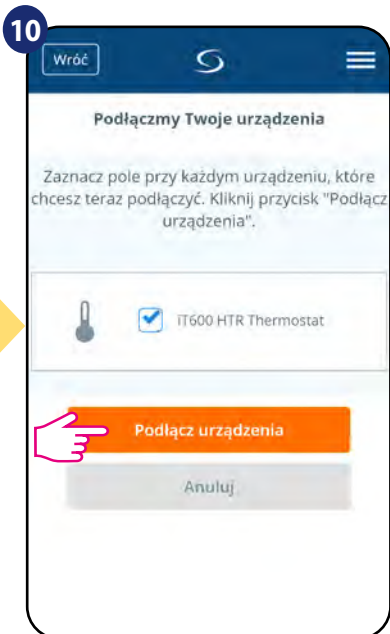

Następnie kliknij „Podłącz urządzenia” kiedy regulator zostanie wybrany.

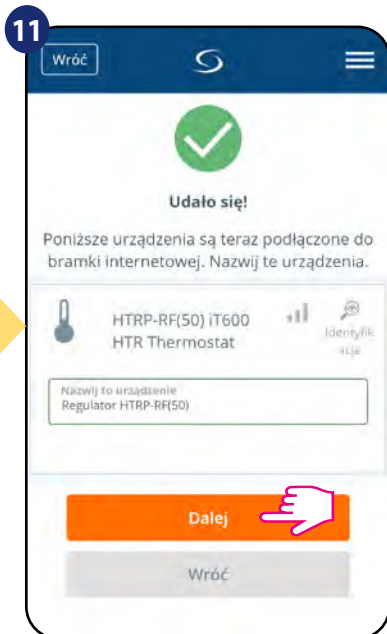

Nazwij to urządzenie, następnie kliknij przycisk „Dalej”.

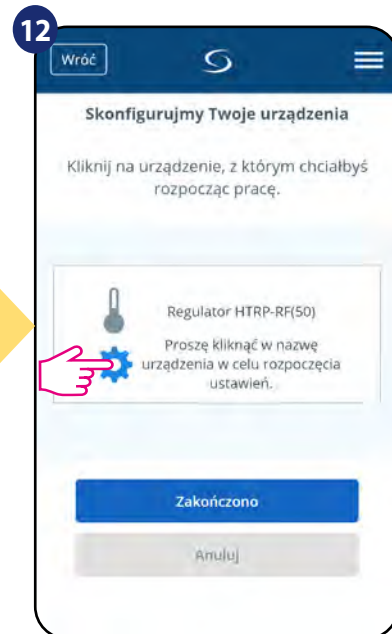

Wybierz ikonę koła zębatego.

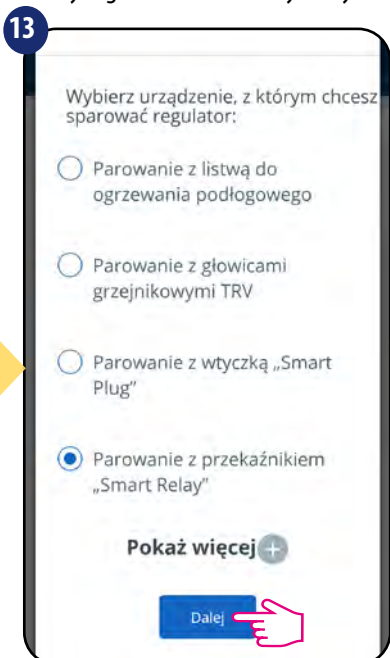

Zaznacz „Parowanie z przekaźnikiem Smart Relay”.

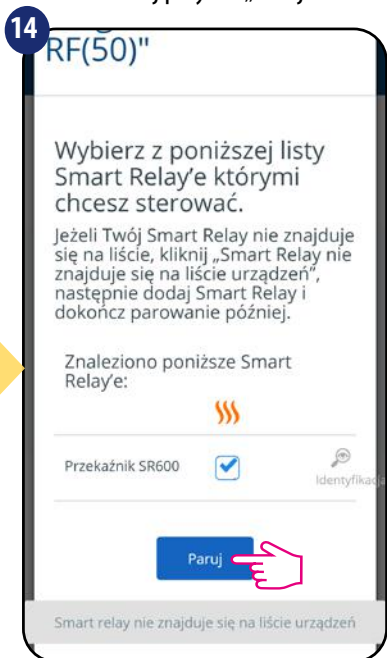

Wybierz przekaźnik z listy.

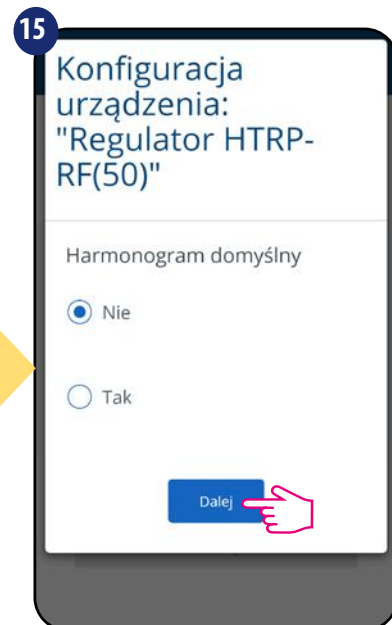

Wybierz, czy chcesz ustawić harmonogram domyślny. Następnie przejdź dalej klikając „Dalej”.

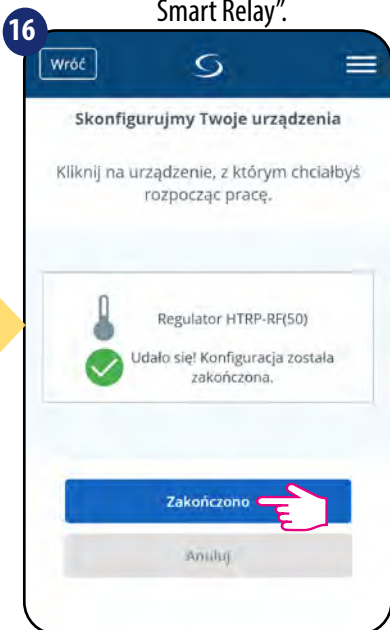

Następnie zakończ cały proces parowania przyciskiem „Zakończono”.

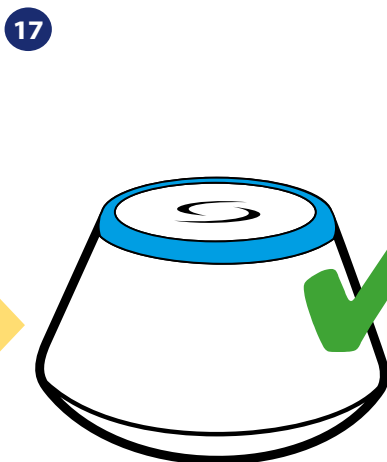

Bramka przestała mrugać na czerwono, przechodząc w stały kolor niebieski, co oznacza, że proces parowania został zakończony.

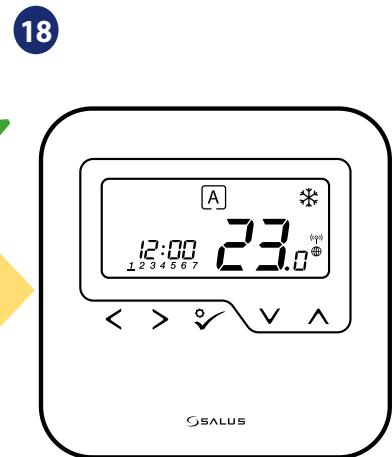

Regulator został zainstalowany, połączony z inteligentnym przekaźnikiem SR600 i wyświetla EKRAŃ GŁÓWNY.



5.6 Parowanie z modulem sterującym RX10RF

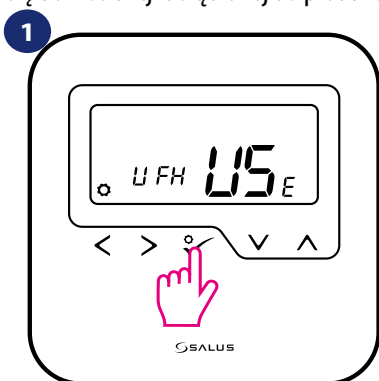

Uwaga:

Zanim zaczniesz proces parowania, to upewnij się, że dodałeś już wybrane urządzenie do swojej sieci ZigBee, czyli moduł sterujący RX10RF (odnieś się do instrukcji dołączonej do produktu).



1 Ustaw regulator na ogrzewanie podłogowe za pomocą przycisków  lub  Potwierdź przyciskiem .

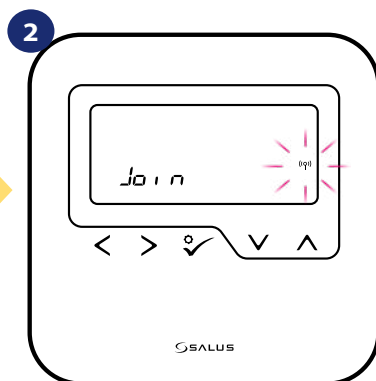

2 Teraz regulator szuka sygnału z koordynatora...



3 Przejdź do aplikacji SALUS SmartHome

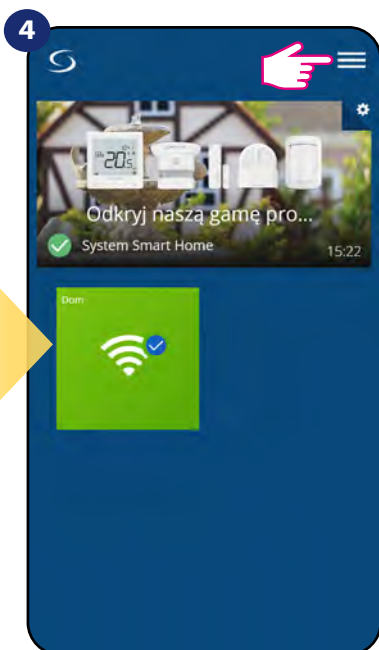

4 Otwórz główne menu.

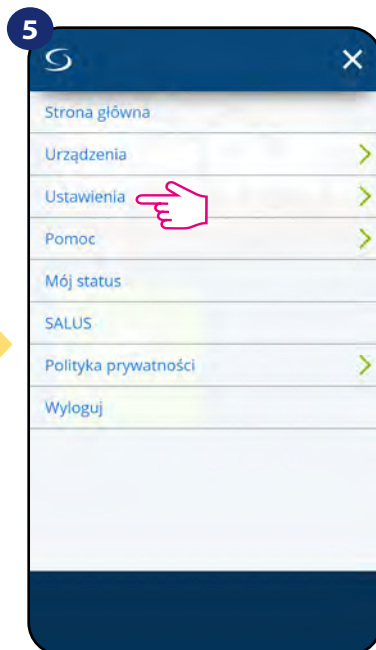

5 Wybierz „Ustawienia”.

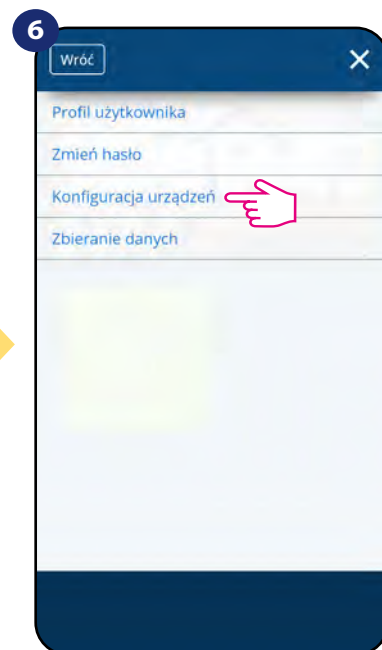

6 Teraz wejdź w „Konfiguracja urządzeń”.

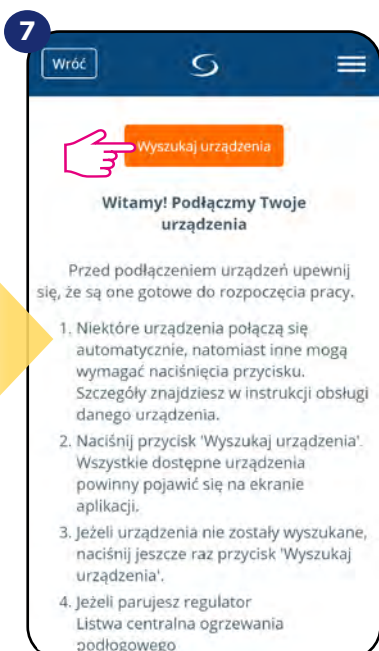

7 Teraz uruchom proces wyszukiwania urządzeń „Wyszukaj urządzenia”.



8 Aplikacja rozpoczęła skanowanie...



9 ...bramka zaczęła migać na czerwono i wyszukuje regulator...
Gdy regulator połączy się z siecią, zobaczysz napis na LCD taki jak powyżej.

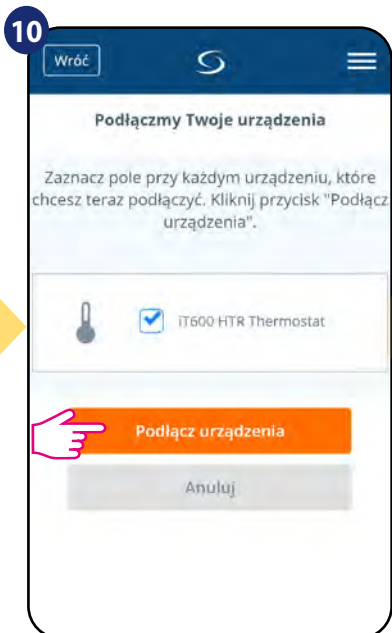

Następnie kliknij „Podłącz urządzenia” kiedy regulator zostanie wybrany.

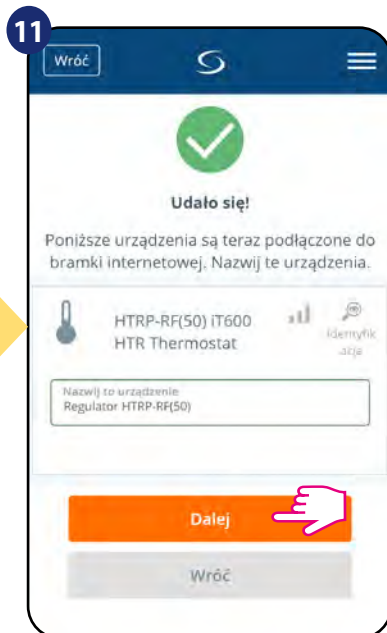

Nazwij to urządzenie, następnie kliknij przycisk „Dalej”.

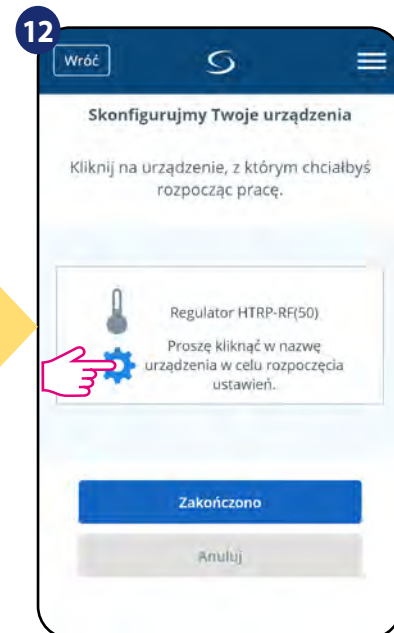

Wybierz ikonę koła zębatego.

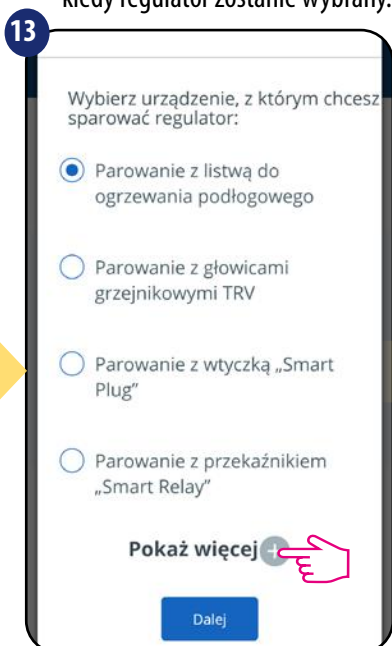

Wybierz „Pokaż więcej” aby rozszerzyć listę.



Wybierz odbiornik kotła.

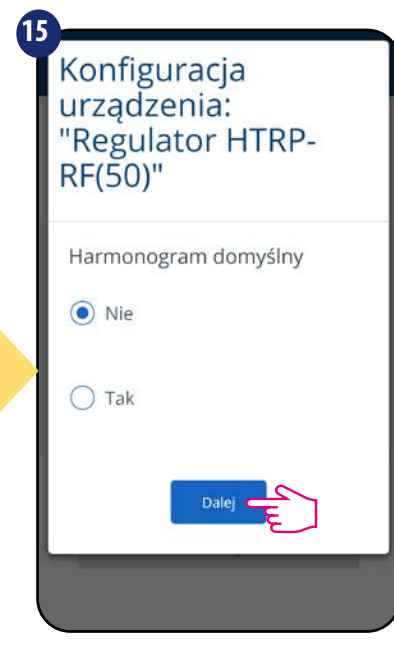

Wybierz, czy chcesz ustawić harmonogram domyślny. Następnie przejdź dalej klikając „Dalej”.

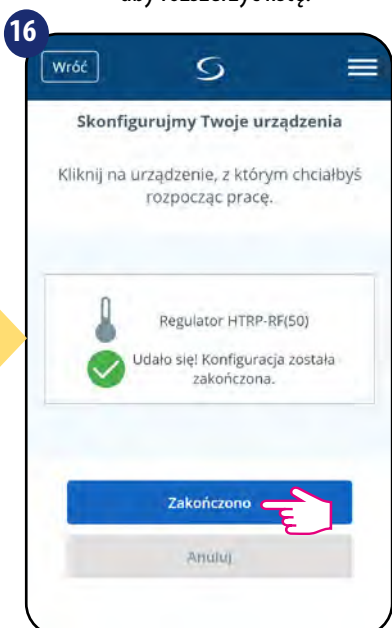

Następnie zakończ cały proces parowania przyciskiem „Zakończono”.

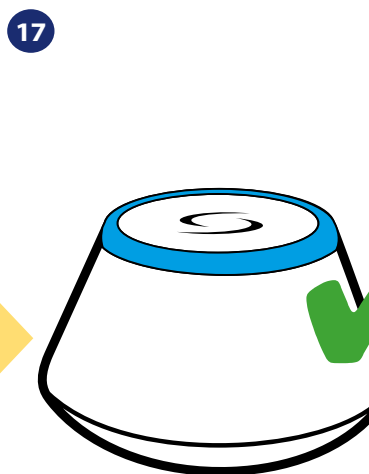

Bramka przestała mrugać na czerwono, przechodząc w stały kolor niebieski, co oznacza, że proces parowania został zakończony.

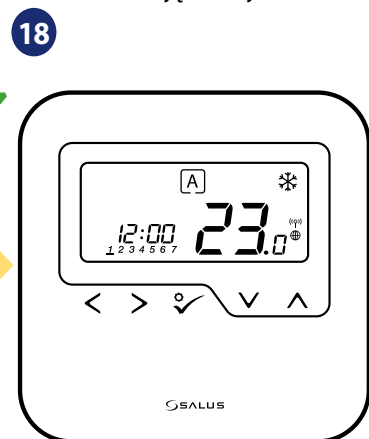

Regulator został zainstalowany, połączony z modułem sterującym RX10RF i wyświetla EKRAN GŁÓWNY.

6. Instrukcja obsługi w trybie ONLINE (przez aplikację)

6.1 Ogólne informacje

W tym rozdziale można się dowiedzieć, jak korzystać z regulatora **HTRP-RF(50)** w połączeniu z **Uniwersalną Bramką** i aplikacją **SALUS Smart Home**. Aby móc sterować regulatorem przez Internet niezbędna będzie **Uniwersalna Bramka Internetowa UGE600**, połączenie z **Internetem** i aplikacja **SALUS Smart Home**. Kontrolowanie regulatora za pośrednictwem aplikacji z poziomu urządzenia mobilnego lub przeglądarki internetowej (Windows, IOS, Android) daje dużą swobodę i możliwość zdalnego zarządzania temperaturą z dowolnego miejsca.

6.2 Opis ikon w aplikacji

Widok menu regulatora **HTRP-RF(50)** jako regulatora programowalnego w aplikacji SALUS SmartHome:

The screenshot shows the thermostat control interface in the SALUS Smart Home app. At the top, there is a 'Wróć' button and a menu icon. The main display area features a large circular temperature slider with a current setpoint of 21°C and a target of 25°C. To the right of the slider is a vertical indicator showing the current mode: 'Uruchom harmonogram' (Active), 'Praca ręczna' (Manual), or 'Wyłączony' (Off). Below the slider, there is a 'Regulator odblokowany' status and a row of icons for device identification and control. At the bottom, an 'Informacje' (Info) section displays connection status ('Połączono', 'Online') and the model number ('HTRP-RF(50)').

Nazwa regulatora – Regulator HTRP-RF(50)

Temperatura zadana – 21°

Temperatura pomieszczenia – 25°

Lupa – identyfikacja regulatora

Ikony urządzeń czujnika otwarcia drzwi/okna (OS600/SW600), Smart Plug (SPE600) i przekaźnika SR600 pojawiają się w tym miejscu kiedy zostaną dodane do systemu. Poprzez te ikony można w szybki sposób sparować regulator z żądanym urządzeniem.

Ołówek – funkcja do zmiany nazwy regulatora

Suwak do ustawiania temperatury zadanej

Wskaźnik aktywności regulatora i trybu pracy (ogrzewanie/chłodzenie)

Wskaźnik trybu pracy regulatora

Blokowanie ekranu regulatora

Pinezka – podpinanie/odpinanie regulatora do/z pulpitu głównego aplikacji

Ustawienia użytkownika (w tym zaawansowane parametry instalatora)

6.3 Zmiana nazwy regulatora

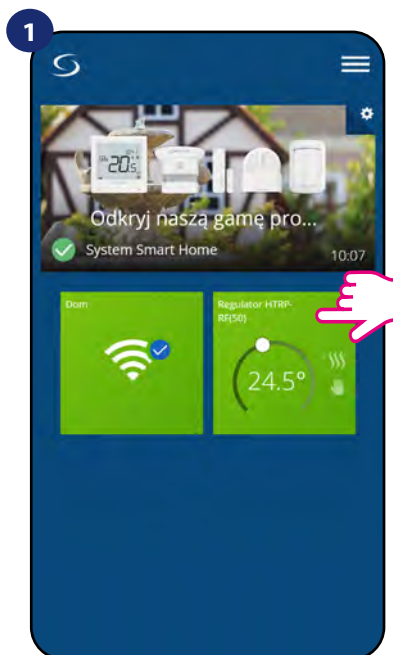

Naciśnij na kafelek regulatora, aby uzyskać do niego dostęp.

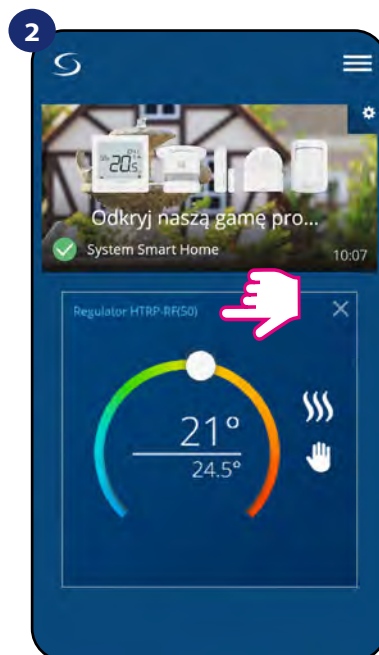

Naciśnij nazwę regulatora, aby otworzyć jego interfejs.

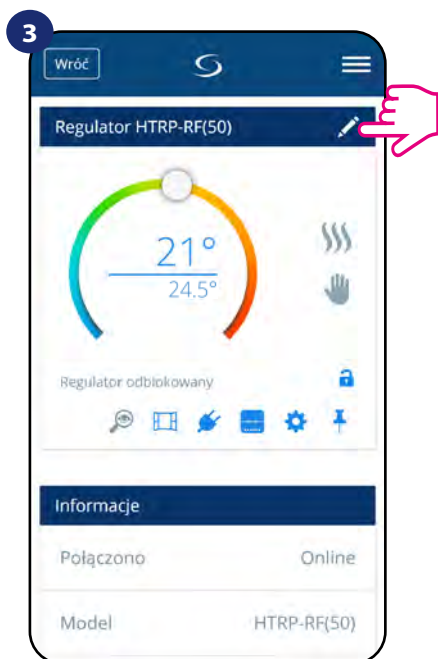

Naciśnij ikonę ołówka.

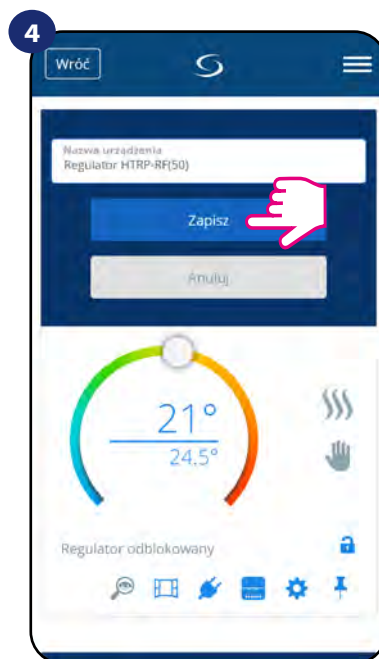

Wprowadź nową nazwę, a następnie potwierdź przyciskiem „Zapisz”.

6.4 Praca jako regulator programowalny

Zmiana wartości zadanej temperatury odbywa się poprzez przesunięcie kursora w lewo/prawo w aplikacji. Na ekranie aktualną wartość zadaną temperatury reprezentuje liczba wyświetlona większą czcionką.

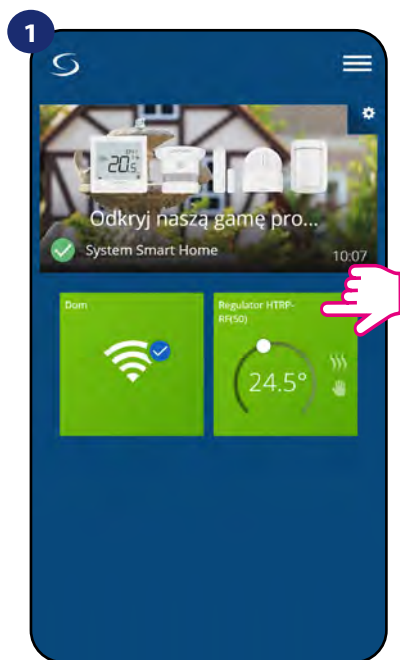

Naciśnij na kafelek regulatora, aby uzyskać do niego dostęp.

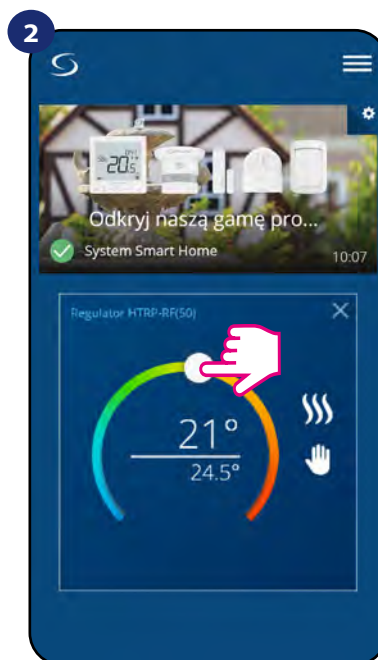

Poprzednie ustawienie temperatury.

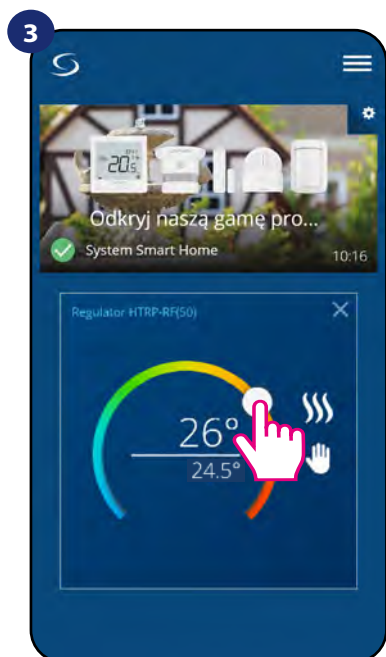

Wykonaj nowe ustawienie temperatury przesuwając kropkę po kolorowym pasku.

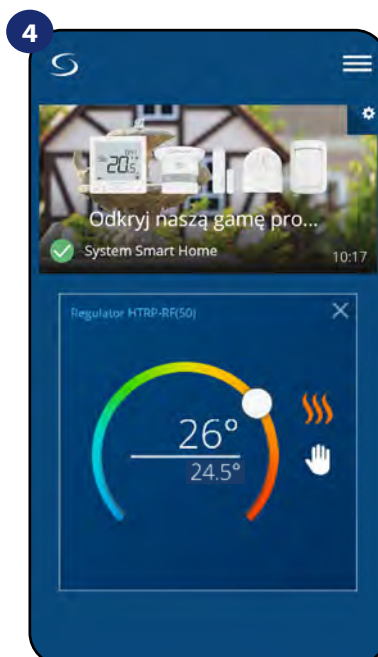

Regulator rozpoczął wysyłanie sygnału do grzania sygnalizując to zmianą koloru płomienia z białego na pomarańczowy.



Należy zwrócić uwagę w jakim trybie jest regulator i jaką ma zadaną temperaturę. Jeśli pomieszczenie ma być nagrzewane należy ustawić wyższą temperaturę zadaną od zmierzonej, a regulator musi pracować w trybie grzania. Jeśli pomieszczenie ma być wychładzane należy ustawić niższą temperaturę od zadanej, a regulator musi pracować w trybie chłodzenia.

6.4.1 Zmiana trybu grzania/chłodzenia w połączeniu z listwą sterującą KL08RF

Regulator HTRP-RF(50) może odpowiednio wysyłać sygnały grzania lub chłodzenia. Domyślnie jest ustawiony na tryb ogrzewania. Aby ustawić regulator w tryb chłodzenia należy zewrzeć styki w terminalu CO („CO” z angielskiego changeover, czyli „zmiana” trybów działania) w listwie sterującej KL08RF.

USTAWIANIE TRYBU OGRZEWANIA:



Kiedy styki w listwie są rozwarte to regulator automatycznie pracuje w trybie ogrzewania.

Kafelek regulatora na głównym ekranie, kiedy regulator jest w trybie grzania i grzeje (świeci na kolor pomarańczowy).

Wyświetlacz regulatora wysyłającego sygnał grzania (ikona płomieni się wyświetla).

USTAWIANIE TRYBU CHŁODZENIA:

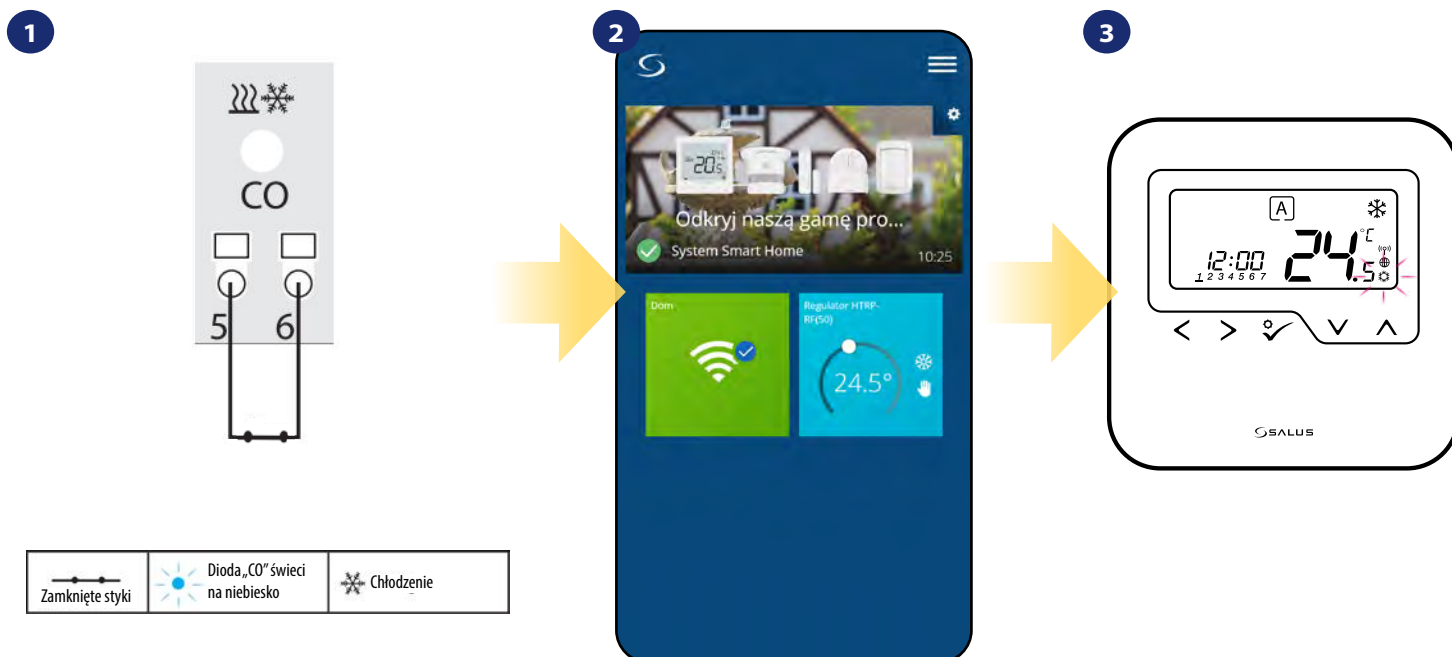

Zwarcie styków w terminalu CO w listwie KL08RF spowoduje, że wszystkie regulatory sparowane z tą listwą przełączą się w tryb chłodzenia.

Kafelek regulatora na głównym ekranie, kiedy regulator jest w trybie chłodzenia i chłodzi (świeci na kolor niebieski).

Na wyświetlaczu regulatora pojawi się ikona śnieżynki, która w momencie chłodzenia animuje.

6.4.2 Wybór trybu pracy

6.4.2.1 Praca według harmonogramu

Aby aktywować tryb harmonogramu:

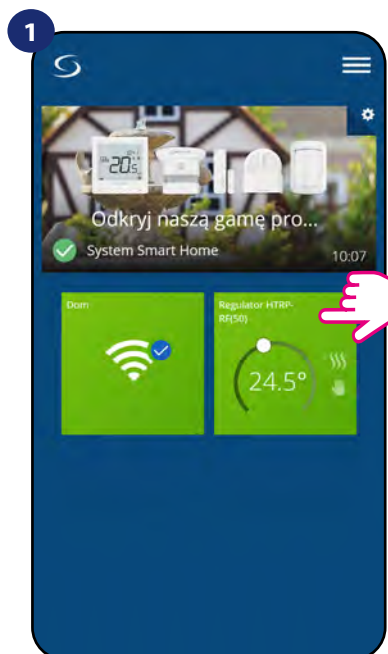

Naciśnij na kafelek regulatora, aby uzyskać do niego dostęp.

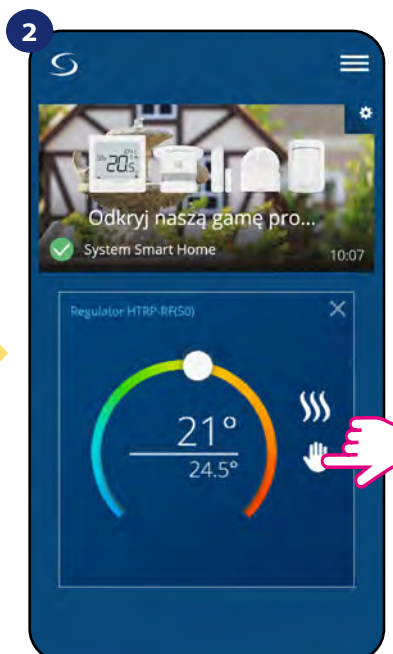

Naciśnij ikonę trybu pracy.

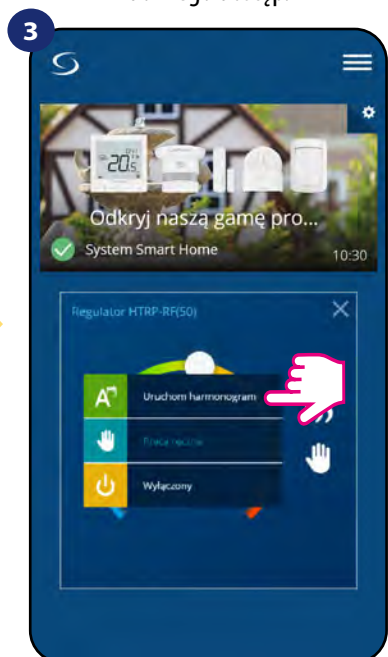

Wybierz tryb „Uruchom harmonogram”.

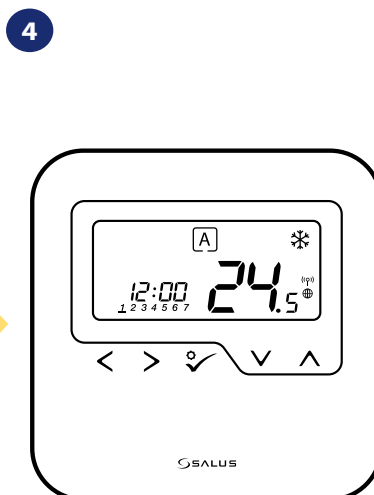

Kiedy praca w harmonogramie jest aktywowana to ramka przesunie się na dużą literę „A”.

Regulator **HTRP-RF(50)** umożliwia ustawianie harmonogramów. Tworząc harmonogram, podaje się czas jego rozpoczęcia wraz z temperaturą zadaną. Dostępne są trzy różne konfiguracje harmonogramu:

- **5+2 (od poniedziałku do piątku + sobota i niedziela)**
- **Indywidualne programy na każdy dzień tygodnia**
- **Ten sam program na cały tydzień**

Ponadto jest możliwość ustawienia domyślnych harmonogramów, które już są wbudowane w aplikację lub zmodyfikować je zgodnie z własnymi preferencjami. Harmonogramy są wyświetlane na dole ekranu aplikacji przy wybranym regulatorze. Aby uaktywnić harmonogram należy nacisnąć ikonę harmonogramu w aplikacji. Po uaktywnieniu na ekranie zostanie wyświetlona ikona kalendarza.

ABY ZAPROGRAMOWAĆ HARMONOGRAM W APLIKACJI:

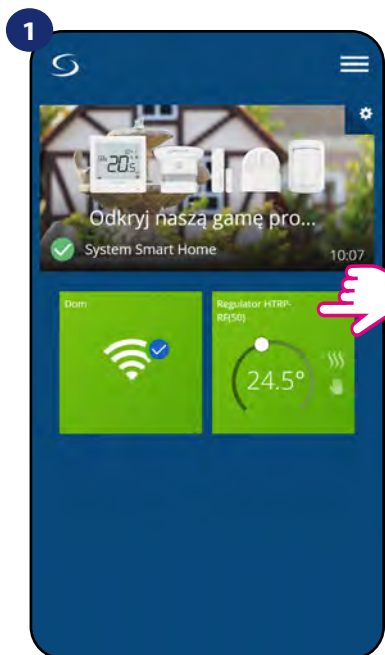

Naciśnij na kafelek regulatora, aby uzyskać do niego dostęp.

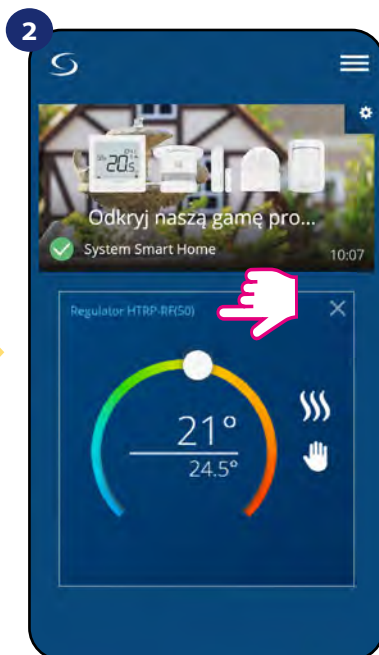

Naciśnij nazwę regulatora, aby otworzyć jego interfejs.

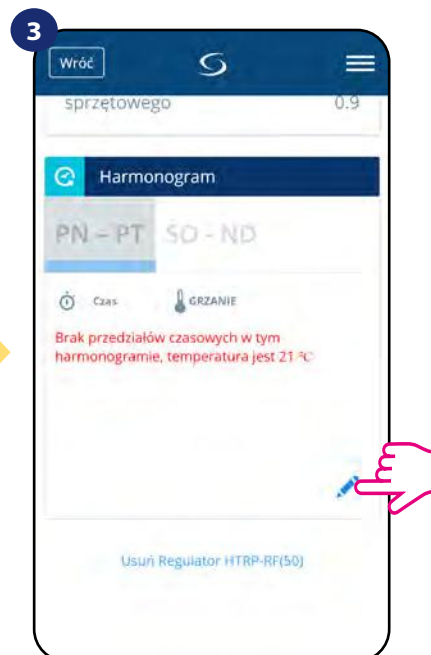

Naciśnij na ikonę ołówka, która znajduje się na dole menu.

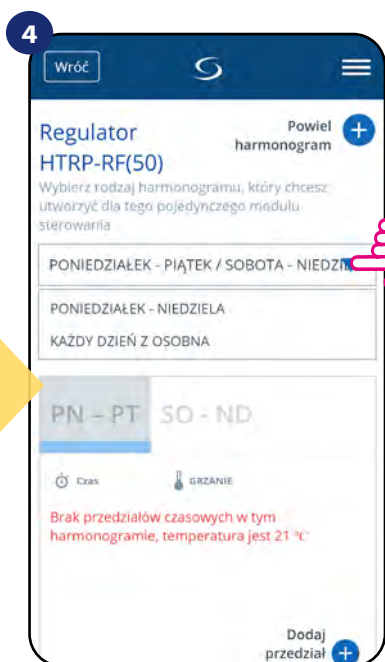

Wybierz w której opcji dniowej chcesz zaprogramować harmonogram:

- 5+2 (od poniedziałku do piątku + sobota i niedziela)
- Indywidualne programy na każdy dzień tygodnia
- Ten sam program na cały tydzień

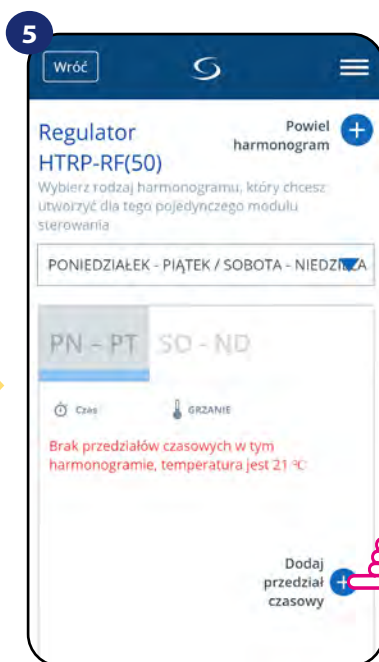

Następnie kliknij na „Dodaj przedział czasowy”, aby dodać interwały do swojego harmonogramu.

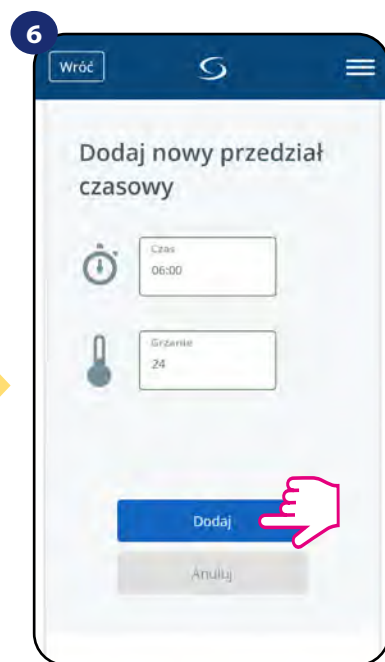

Wybierz czas startu żądanej temperatury danego dnia dla ogrzewania (chłodzenia), po czym potwierdź przyciskiem „Dodaj”.

Uwaga:

Można dodać **dowolną** liczbę interwałów powtarzając procedurę opisaną w **krokach od 3 do 6**. Procedura jest taka sama dla wszystkich trzech konfiguracji harmonogramów.

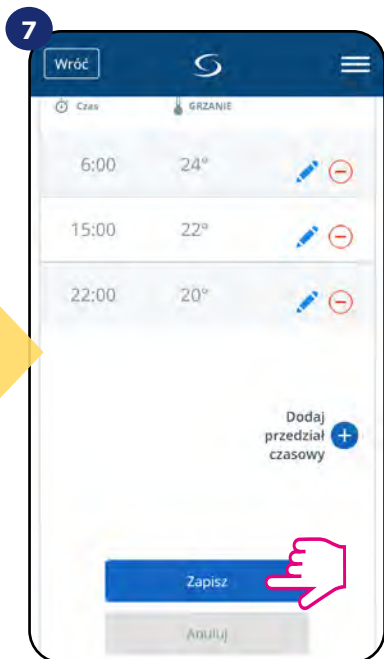

Po dodaniu wszystkich interwałów naciśnij „Zapisz”, aby zapisać harmonogram.

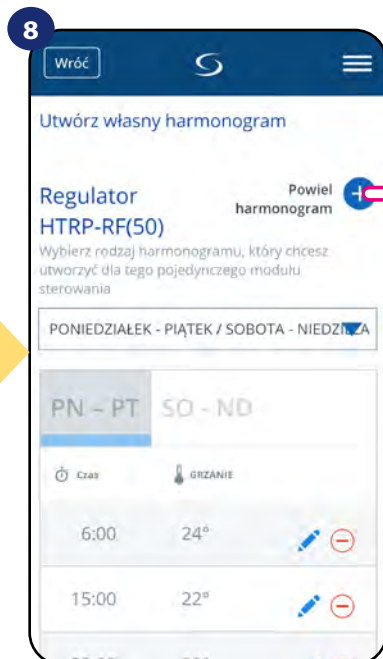

OPCJONALNIE: Możesz powielić ten sam harmonogram dla innych regulatorów w swojej sieci. Naciśnij „Powiel harmonogram”.

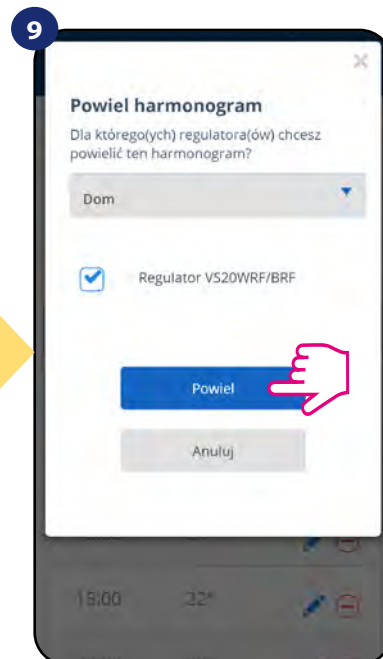

Wybierz regulatory, dla których chcesz powielić harmonogram. Następnie kliknij „Powiel”.

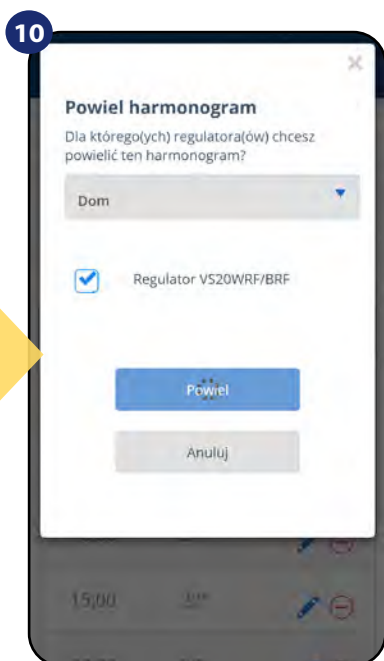

Po wszystkim aplikacja zapisuje wybór. Wybrane regulatory będą miały ten sam harmonogram.



Uwaga: Aby usunąć jakikolwiek interwał w harmonogramie naciśnij przycisk ⊖ obok wybranego interwału.

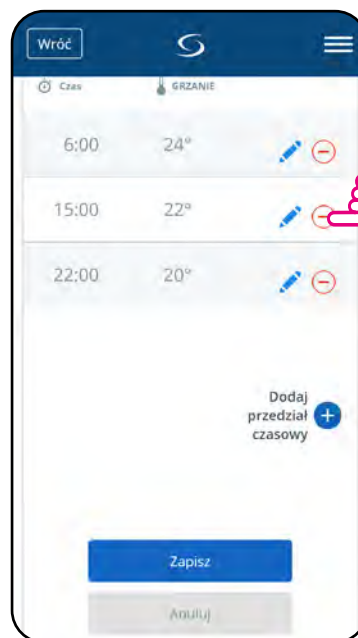

Uwaga:

Kiedy regulator nie ma zaprogramowanego żadnego harmonogramu (lub został on usunięty), wówczas utrzymuje stałą temperaturę 21 °C. (W trybie „Uruchom harmonogram”)

ABY USTAWIĆ HARMONOGRAM DOMYŚLNY:

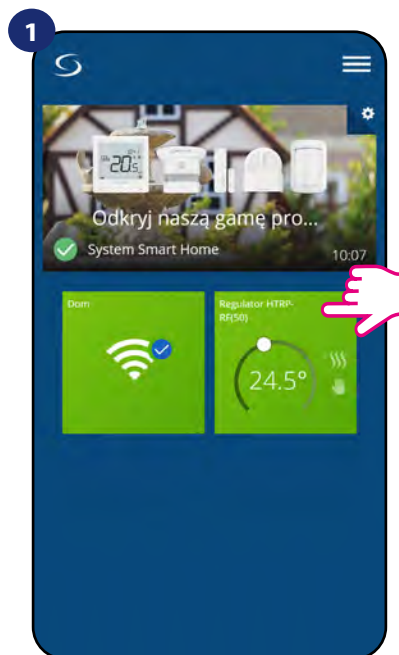

Naciśnij na kafelkę regulatora, aby uzyskać do niego dostęp.

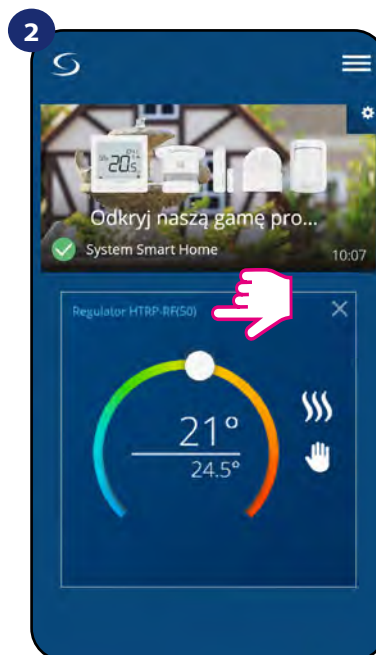

Naciśnij nazwę regulatora, aby otworzyć jego interfejs.



Przewiń na sam dół w menu regulatora i kliknij w ikonę ołówka.

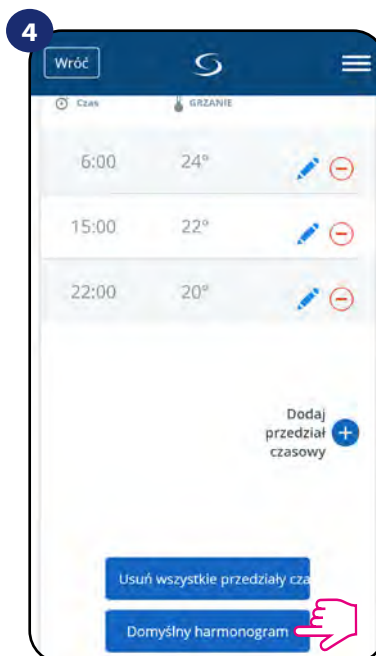

Naciśnij „Domyślny harmonogram”, aby ustawić domyślny harmonogram dla swojego regulatora. Opcja usunie także wszystkie aktualne interwały, jeżeli były ustawione.

6.4.2.2 Tryb tymczasowego nadpisania

Tryb tymczasowego nadpisania oznacza ręczną zmianę temperatury podczas aktywnego trybu harmonogramu:



Przesuń pokrętkę w lewo lub w prawo, żeby ustawić odpowiednią temperaturę podczas aktywnego harmonogramu.

Kiedy harmonogram zostaje nadpisany, to pojawia się ikona kalendarza z ręką.

Na regulatorze pojawi się ikona ręki.



UWAGA: Tryb nadpisania temperatury trwa, aż do momentu kolejnej zmiany programu w harmonogramie.

6.4.2.3 Praca ręczna

Jeśli regulator pracuje w trybie harmonogramu lub jest w trybie przeciwwamrożeniowym, to użytkownik może zmienić tryb pracy na tryb ręczny. W trybie ręcznym regulator będzie utrzymywał temperaturę zadaną, dopóki użytkownik ponownie jej nie zmieni, bądź nie wybierze nowego trybu pracy. W trybie ręcznym na ekranie pojawi się ikona dłoni .

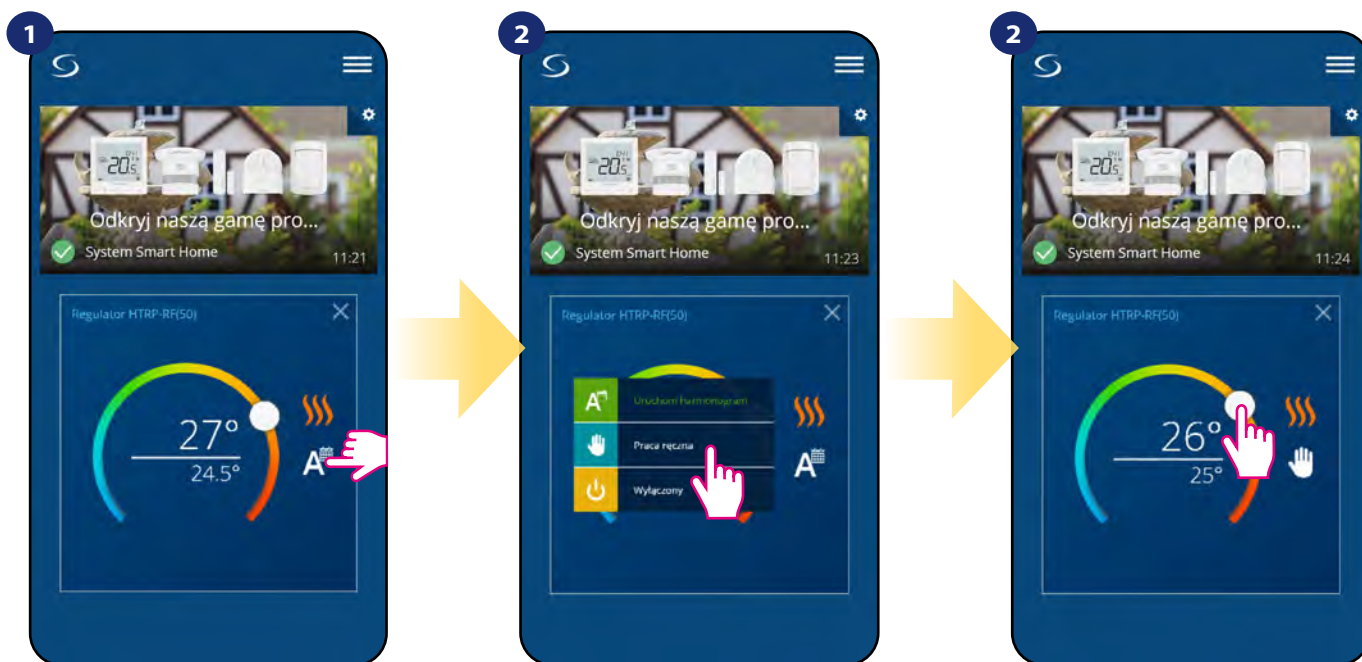

Naciśnij ikonę trybu pracy.

Wybierz tryb „Praca ręczna”.

Za pomocą kropki ustaw temperaturę zadaną.

6.5 Tryb przeciwwamrozeniowy

W trybie przeciwwamrozeniowym wyświetla się aktualna temperatura w pomieszczeniu. Gdy regulator pracuje w trybie przeciwwamrozeniowym, to nie ma możliwości zmiany zadanej temperatury i ustawień regulatora. Aktywowanie trybu przeciwwamrozeniowego opisano poniżej. Aby wyłączyć tryb przeciwwamrozeniowy, to należy przełączyć regulator na tryb ręczny lub uruchomić na nim harmonogram.

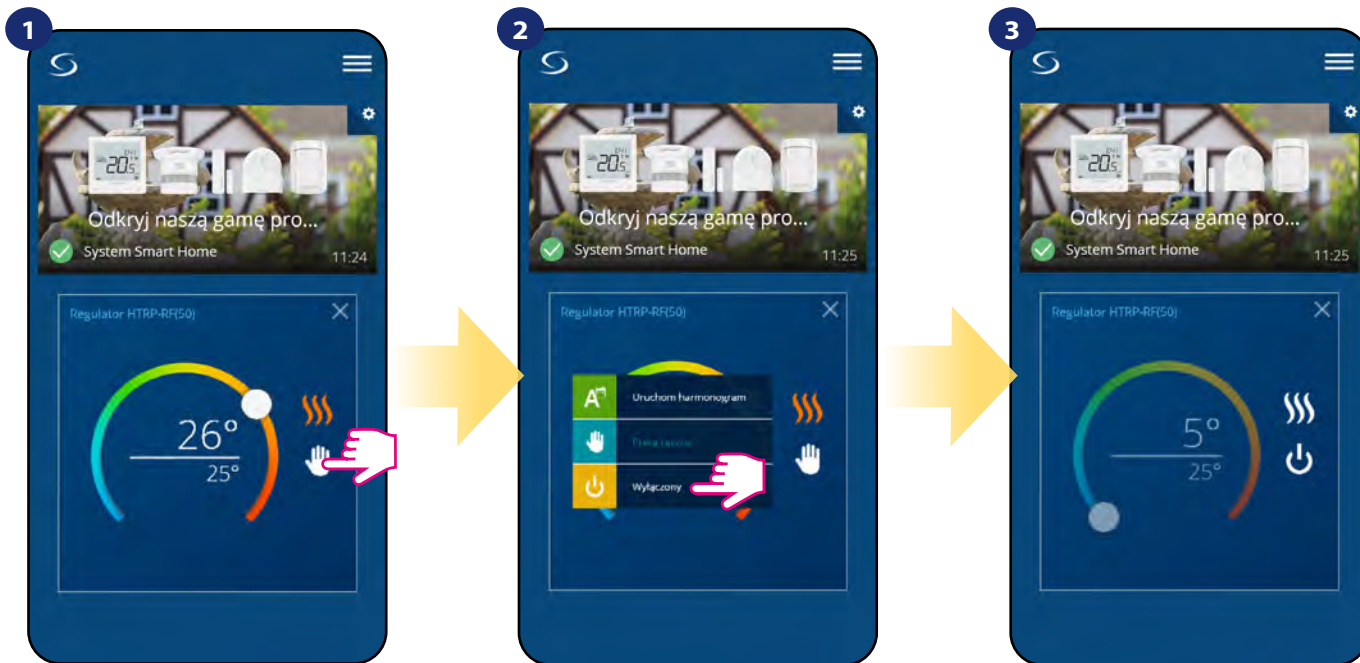

Naciśnij ikonę trybu pracy.

Wybierz tryb „Wyłączony”.

Regulator pracuje w trybie przeciwwamrozeniowym.

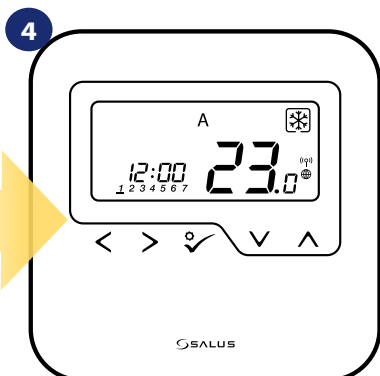

Potwierdzeniem przejścia regulatora w tryb przeciwwamrozeniowy jest przejście ramki nad ikonę śnieżynki.

UWAGA: Powrót z trybu przeciwwamrozeniowego do harmonogramu lub trybu ręcznego spowoduje przywrócenie poprzednich ustawień w tych trybach.

WAŻNE: Możesz ustawić temperaturę dla trybu przeciwwamrozeniowego z poziomu aplikacji przy pomocy parametru D08. Spójrz na kroki poniżej:



Naciśnij nazwę regulatora, aby otworzyć jego interfejs.

Wybierz ustawienia regulatora.

Ustaw temperaturę dla trybu przeciwwamrozeniowego. Potwierdź przyciskiem „Save”.

6.6 Funkcja blokady przycisków

Aplikacja umożliwia zablokowanie przycisków w urządzeniu. Wystarczy nacisnąć ikonę kłódki na ekranie. Gdy ikona kłódki jest zamknięta to klawisze na regulatorze są nieaktywne. Aby odblokować, należy nacisnąć ikonę zamkniętej kłódki. Kłódka się otwiera, klawisze na regulatorze zostają odblokowane. Przyciski można również zablokować/odblokować z poziomu regulatora (jak to zrobić opisano w rozdziale 4.2 „Funkcje przycisków”).

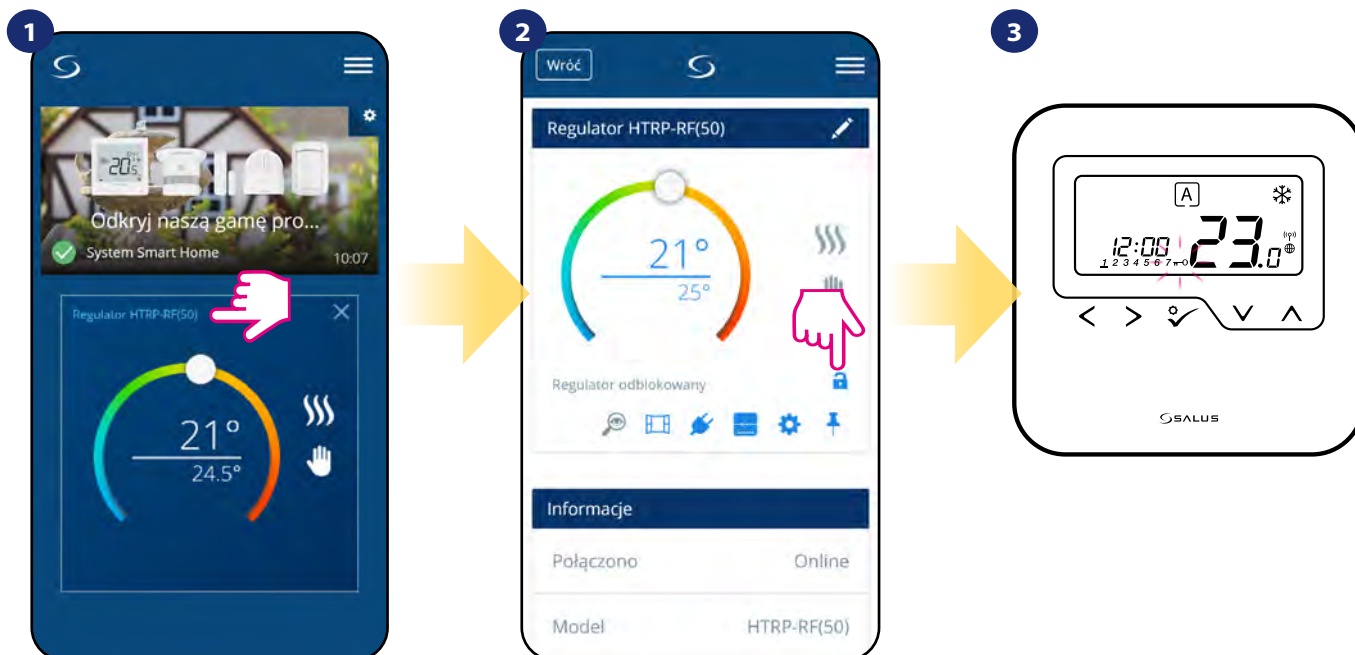

Naciśnij nazwę regulatora, aby otworzyć jego interfejs.

Naciśnij ikonę kłódki, żeby zablokować/odblokować przyciski regulatora.

Na regulatorze pojawia się ikona kłuczka.

6.7 Współpraca z czujnikiem okna OS600 / SW600

Czujnik okna skojarzony z regulatorem pozwala utworzyć pewne reguły, gdy okno jest zamknięte bądź otwarte. Jeśli regulator działa w trybie ręcznym lub harmonogramu i otrzyma informację od czujnika okna o jego otwarciu, zostanie wywołana reguła, która wyłącza ogrzewanie na okres otwarcia okna, aż do jego zamknięcia. Aby mieć dostęp do tej funkcji, w pierwszej kolejności należy dodać do systemu czujnik otwarcia **OS600** lub **SW600** (parowanie czujnika otwarcia z systemem opisano w instrukcji obsługi czujnika).



Aby skojarzyć czujnik okna OS600/SW600 z regulatorem HTRP-RF(50) należy wykonać poniższe czynności:

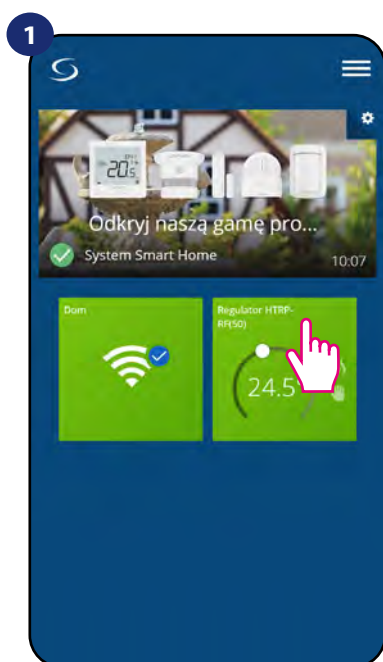

1 Naciśnij na kafelek regulatora, aby uzyskać do niego dostęp.

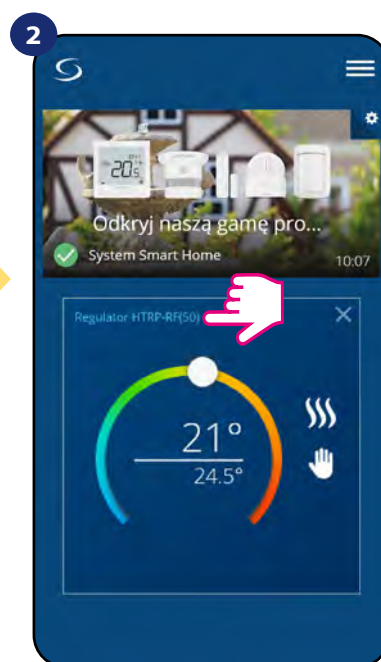

2 Naciśnij nazwę regulatora, aby otworzyć jego interfejs.

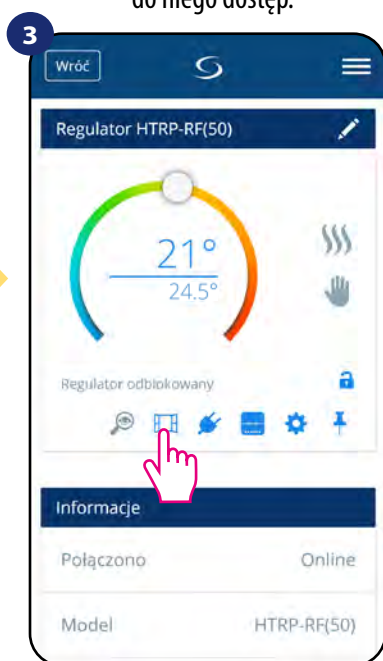

3 Naciśnij ikonę okna.

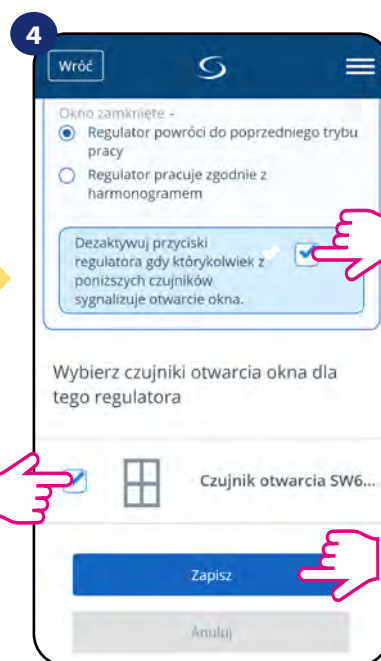

4 Wybierz czujnik z listy, który chcesz sparować z regulatorem. Następnie kliknij „Zapisz”, aby zakończyć proces parowania.

6.8 Współpraca z Inteligentną Wtyczką SPE600

Inteligentna Wtyczka SPE600 skojarzona z regulatorem **HTRP-RF(50)** pozwala bezprzewodowo załączyć/wyłączyć dowolne urządzenie elektryczne np. pompę, grzejnik elektryczny, zawór z siłownikiem itp. Gdy tylko regulator zacznie wysyłać sygnał do grzania, to wtyczka zostanie włączona (lub wyłączona, kiedy nie ma zapotrzebowania na grzanie). Aby mieć dostęp do tej funkcji, w pierwszej kolejności należy dodać do systemu wtyczkę SPE600 (parowanie SPE600 z systemem opisano w instrukcji obsługi wtyczki).



Aby skojarzyć wtyczkę SPE600 z regulatorem HTRP-RF(50) należy wykonać poniższe czynności:

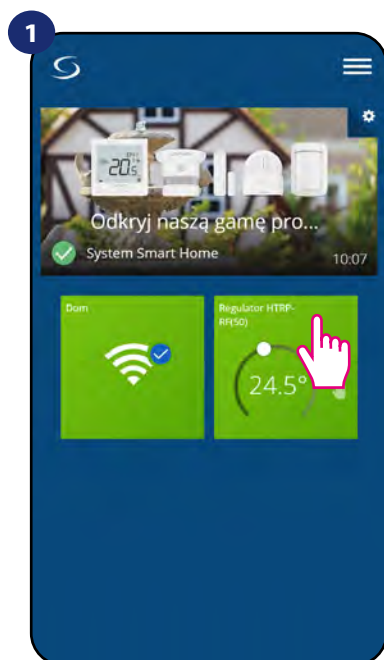

Naciśnij na kafelkę regulatora, aby uzyskać do niego dostęp.

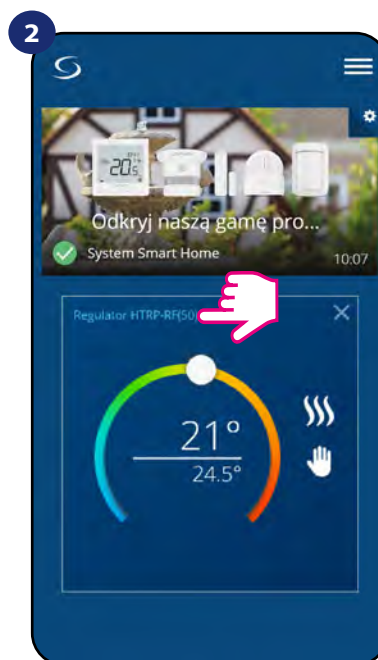

Naciśnij nazwę regulatora, aby otworzyć jego interfejs.

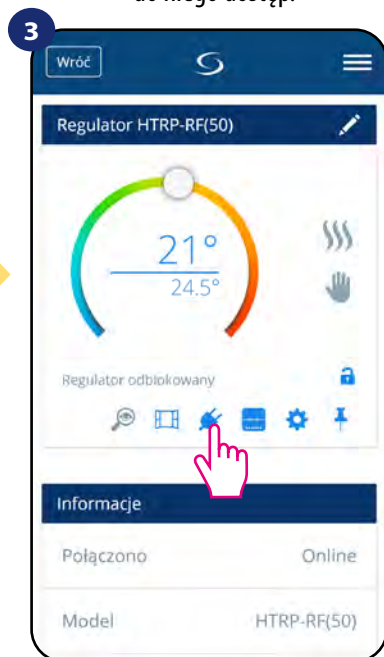

Kliknij ikonę wtyczki.



Wybierz wtyczkę, którą chcesz sparować ze swoim regulatorem. Następnie kliknij „Zapisz”, żeby zakończyć proces parowania.

6.9 Współpraca z Inteligentnym Przełącznikiem SR600

Przypisany **Smart Relay SR600** (przełącznik) do regulatora pozwala bezprzewodowo sterować np. grzejnikiem elektrycznym, pompą, kotłem itp. Gdy tylko regulator zacznie wysyłać sygnał do grzania, przełącznik SR600 zostanie włączony (lub wyłączony, kiedy nie ma zapotrzebowania na grzanie). Aby mieć dostęp do tej funkcji, w pierwszej kolejności należy dodać do systemu przełącznik SR600 (parowanie SR600 z systemem opisano w instrukcji obsługi SR600).



Aby skojarzyć przełącznik SR600 z regulatorem HTRP-RF(50) należy wykonać poniższe czynności:

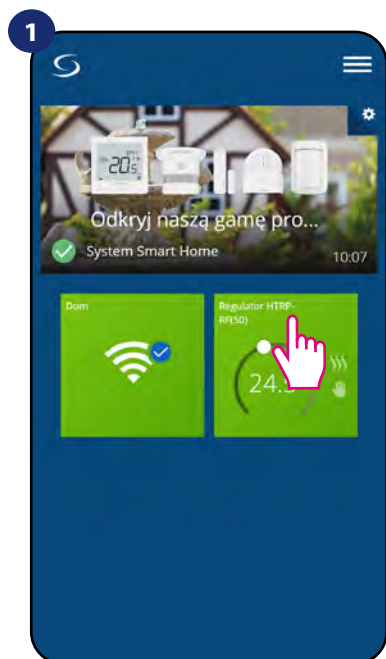

Naciśnij na kafelek regulatora, aby uzyskać do niego dostęp.

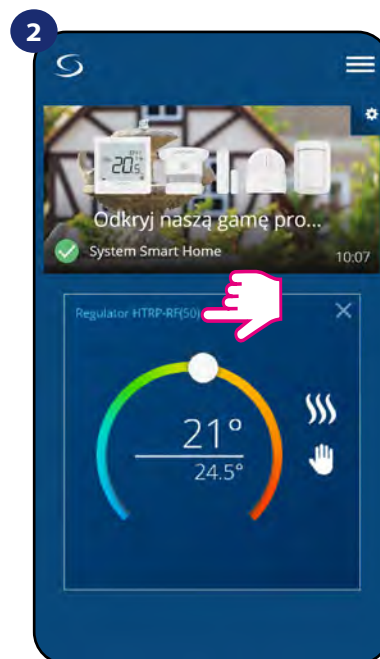

Naciśnij nazwę regulatora, aby otworzyć jego interfejs.

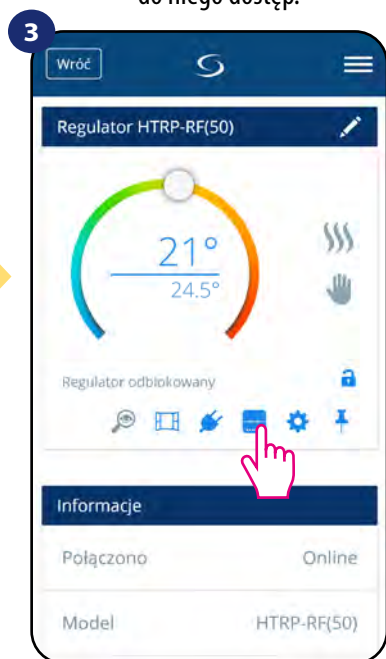

Kliknij na ikonę przełącznika.

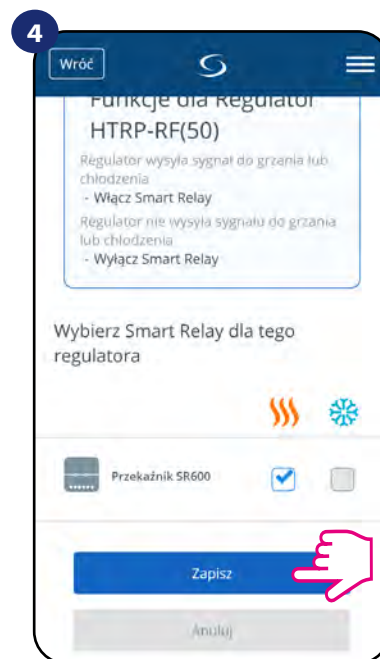

Wybierz przełącznik, który chcesz sparować ze swoim regulatorem. Następnie kliknij przycisk „Zapisz”, aby zakończyć proces parowania.

6.10 Tryb identyfikacji

Dzięki funkcji identyfikacji, można w łatwy sposób sprawdzić, które urządzenie jest przypisane do określonej bramki internetowej.

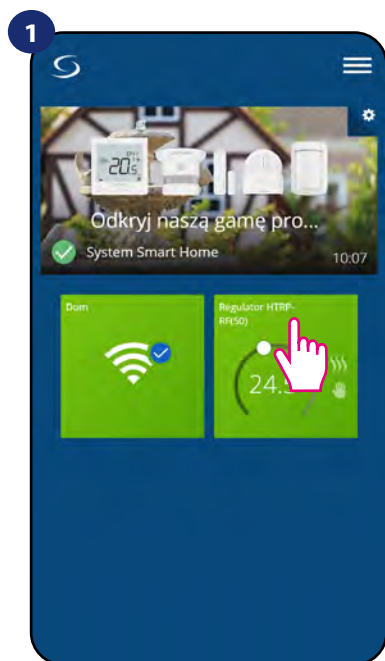

Naciśnij na kafelek regulatora, aby uzyskać do niego dostęp.

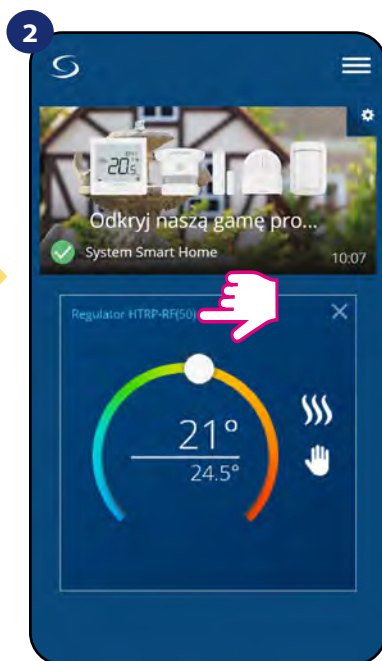

Naciśnij nazwę regulatora, aby otworzyć jego interfejs.

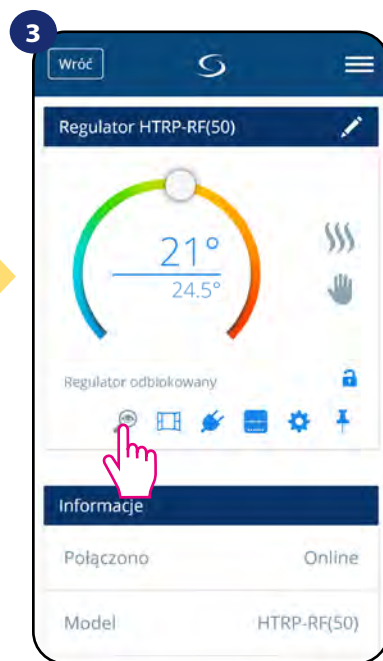

Kliknij na ikonę lupy.

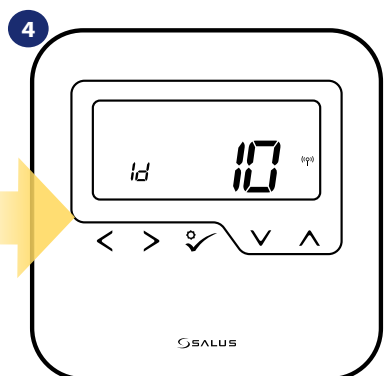

W trybie identyfikacji regulator będzie wyświetlał napis „10 Id”. Co znaczy, że regulator będzie w trybie identyfikacji przez 10 minut. Aby wyjść z trybu identyfikacji - naciśnij ponownie ikonę lupy w aplikacji. Lupa straci granatowe podświetlenie, a regulator przejdzie do normalnego trybu pracy.

Tryb identyfikacji można również uruchomić w trakcie procesu parowania regulatora:

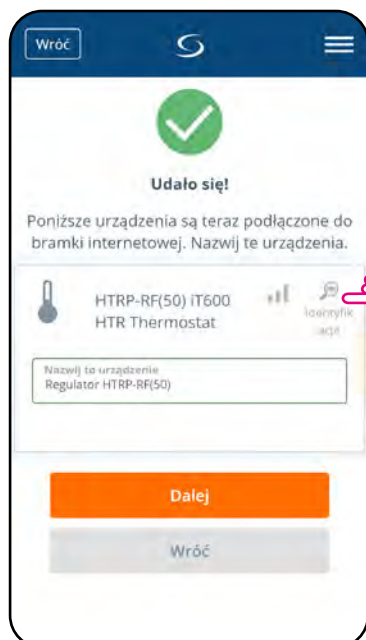

Kliknij na ikonę lupy.

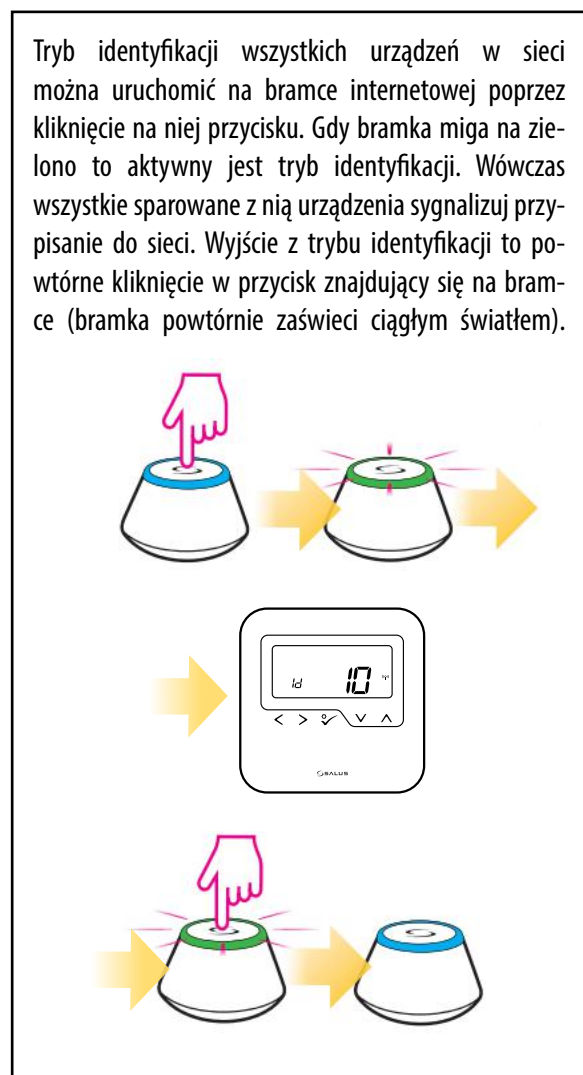
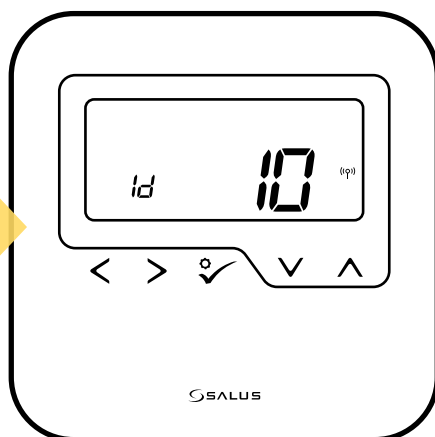

6.11 Przypinanie/odpinanie regulatora do/z pulpitu aplikacji

Aby przypiąć/odpiąć regulator z głównego pulpitu aplikacji Smart Home, wykonaj poniższe kroki:

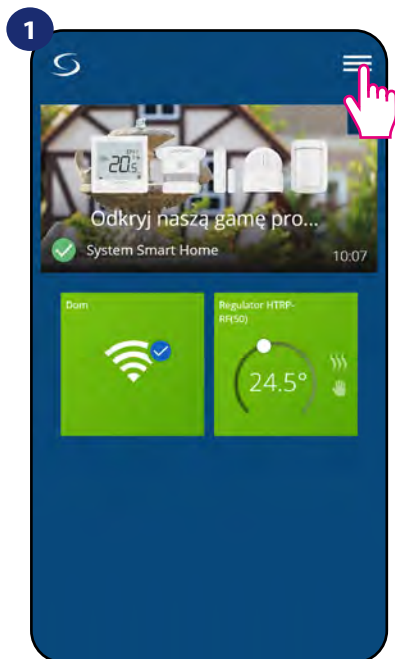

Otwórz główne menu w aplikacji.

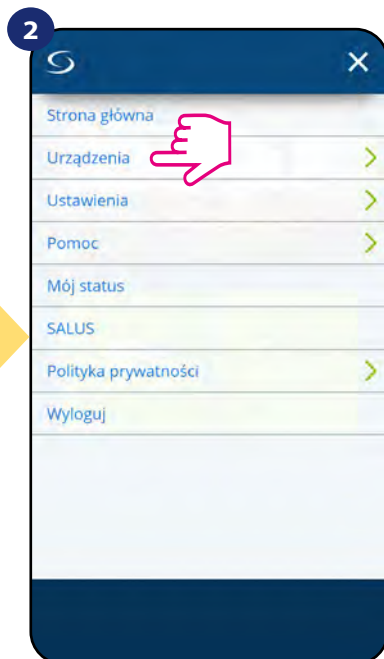

Wybierz zakładkę urządzeń.

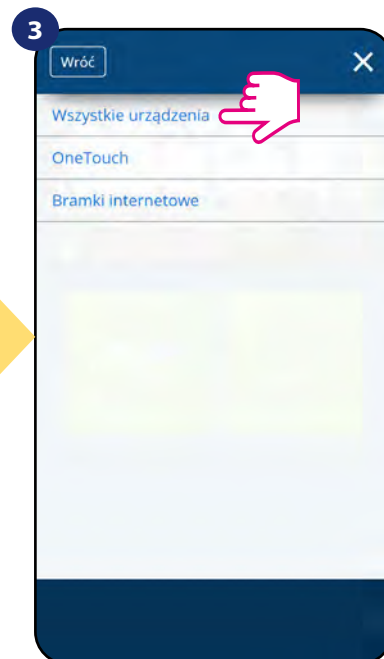

Wybierz zakładkę „Wszystkie urządzenia”.

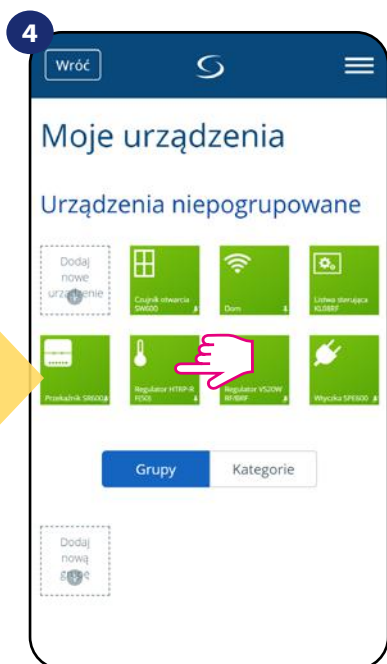

Wybierz swój regulator z listy urządzeń.

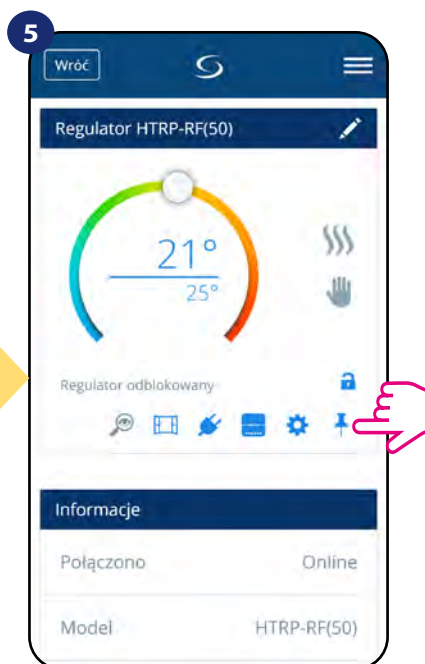

Następnie kliknij ikonę pinezki, aby przypiąć/odpiąć regulator z głównego pulpitu aplikacji.

6.12 Ustawienia użytkownika (podstawowe)

Ustawienia użytkownika HTRP-RF (50) określają podstawowe parametry. Zobacz poniżej, jak wprowadzić te ustawienia:

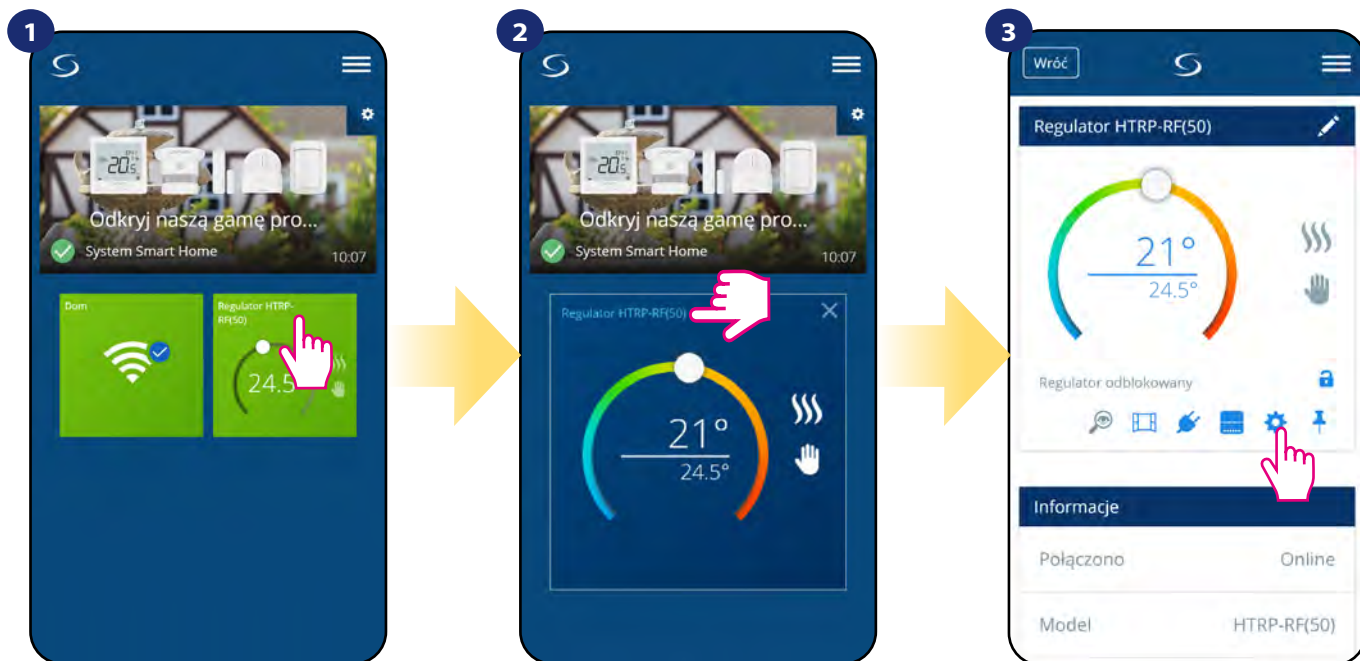

Naciśnij na kafelkę regulatora, aby uzyskać do niego dostęp.

Naciśnij nazwę regulatora, aby otworzyć jego interfejs.

Wybierz ustawienia regulatora.

4

Następnie przewiń na dół do sekcji „Ustawienia”, które są ustawieniami podstawowymi (użytkownika).

USTAWIENIA PODSTAWOWE:

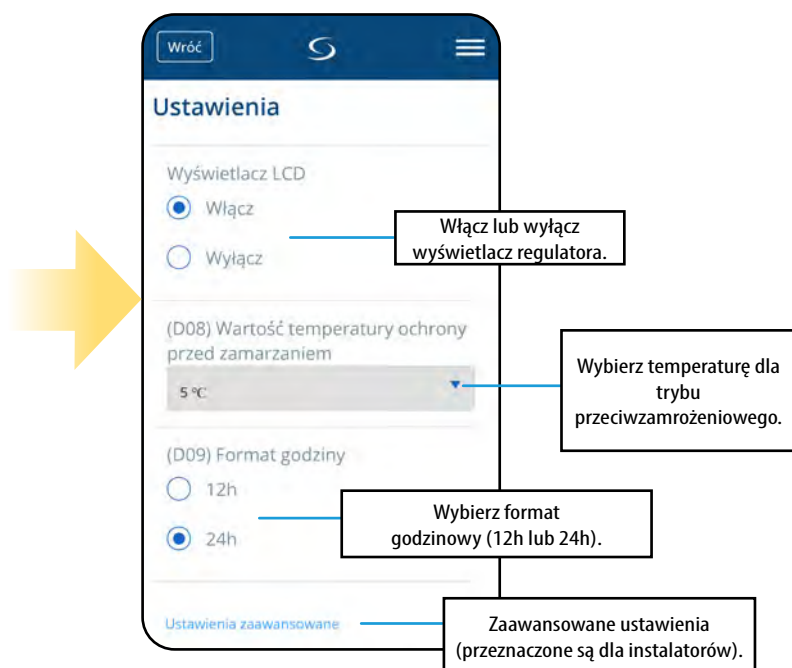

6.13 Ustawienia serwisowe (zaawansowane)

 Parametry serwisowe regulatora HTRP-RF(50) (zwane również parametrami instalatora) to zaawansowane ustawienia określające sposób działania regulatora (np. rodzaj algorytmu sterującego ogrzewaniem/chłodzeniem). **Zmiana parametrów serwisowych powinna być przeprowadzana przez doświadczonych użytkowników np. instalatorów.**

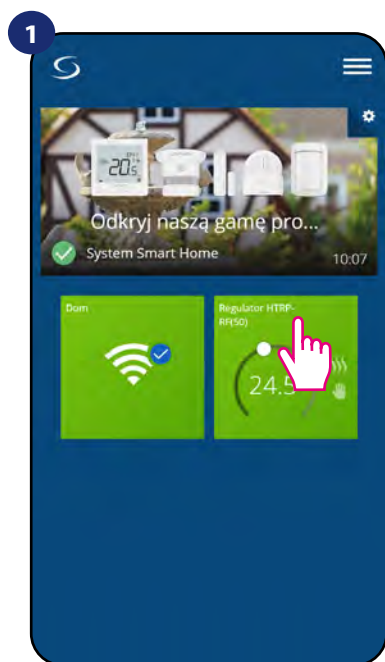

Naciśnij na kafelek regulatora, aby uzyskać do niego dostęp.

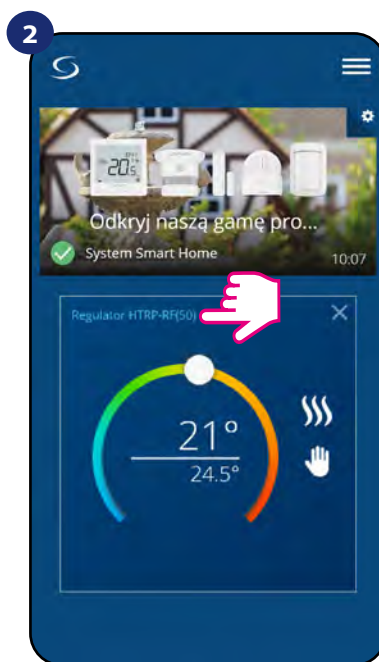

Naciśnij nazwę regulatora, aby otworzyć jego interfejs.

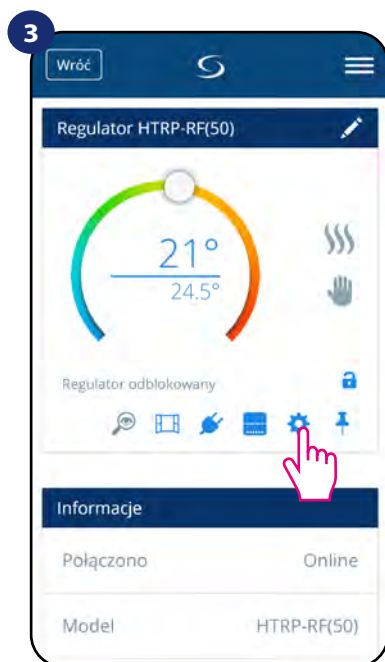

Wybierz ustawienia regulatora.

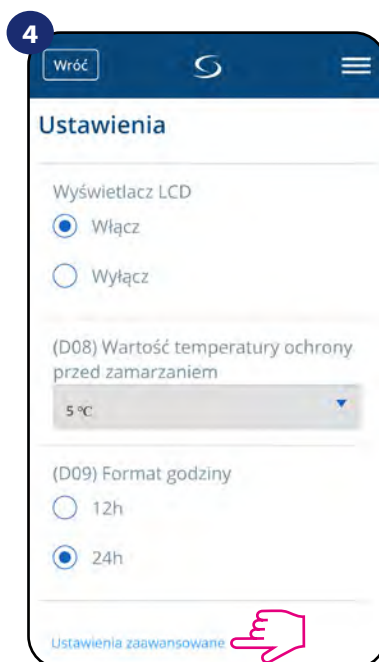

Wybierz „Ustawienia Zaawansowane” poprzez zjechanie na dół menu regulatora. Następnie przeczytaj notkę poniżej.

 **Uwaga:**

Wszystkie ustawienia zaawansowane, czyli parametry serwisowe są szczegółowo opisane na stronie 63 niniejszej instrukcji.

6.14 Zastosowanie/dodawanie reguł OneTouch

OneTouch – funkcja wyróżniająca system **SALUS SmartHome** pod względem funkcjonalności. Reguły **OneTouch** to wstępnie skonfigurowany zestaw działań definiowany łatwym w użyciu interfejsem. W każdej chwili można je włączyć lub wyłączyć. OneTouch informuje regulator jak ma się zachowywać w zależności od zadanych ustawień. **W aplikacji są 4 predefiniowane reguły OneTouch:**

- **Tryb Party** - ustawia temperaturę regulatora na 21°C przez 2 godziny
- **Uruchom temperaturę komfortu** - ustawia temperaturę regulatora na 21°C
- **Uruchom tryb ochrony przed zamarzaniem** - ustaw regulator na tryb ochrony przed zamarzaniem
- **Uruchom tryb wakacji** – ustawia regulator na wakacyjny tryb



Przykład aktywowania wbudowanej reguły OneTouch - Tryb Party:

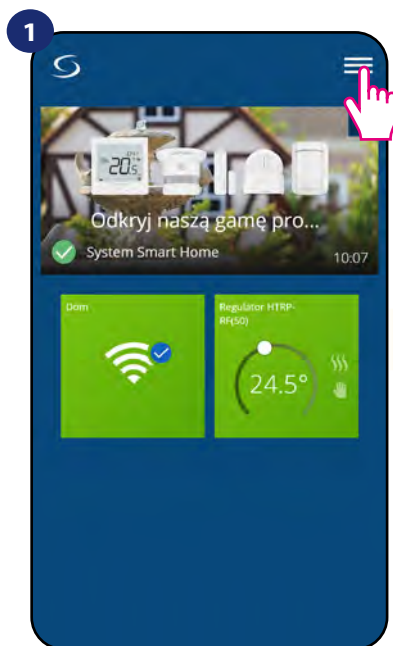

Otwórz menu główne w aplikacji.

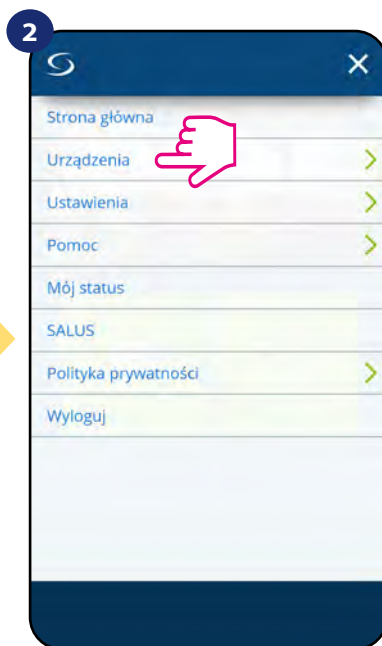

Wybierz zakładkę „Urządzenia”.

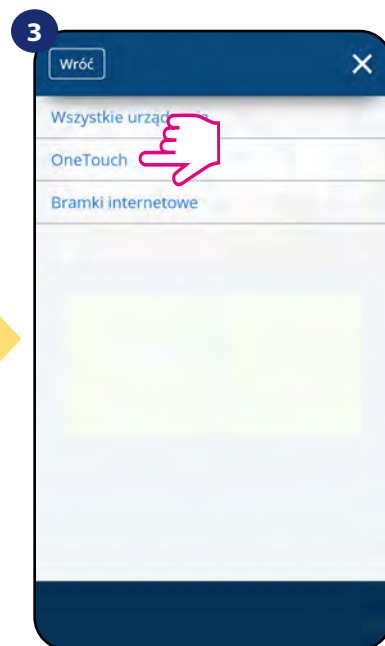

Wybierz zakładkę „OneTouch”.

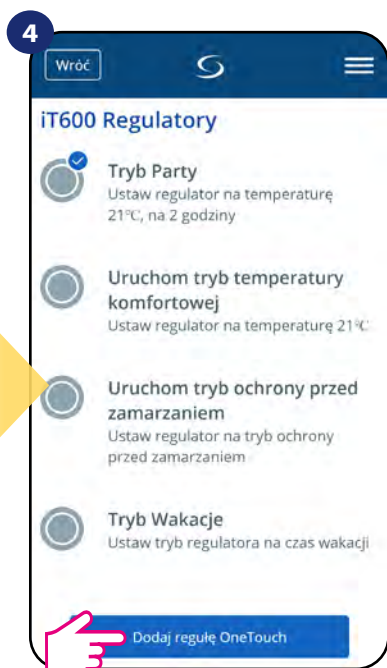

Wybierz „Tryb Party”, następnie kliknij „Dodaj regułę OneTouch”.

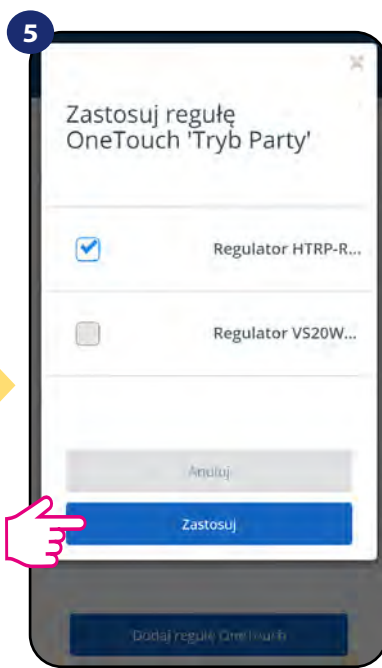

Wybierz regulator, który chcesz skonfigurować z tą regułą. Następnie kliknij „Zastosuj”.



Tryb Party został dodany. Możesz sprawdzić funkcję wchodząc w regułę i klikając przycisk „Uruchom teraz”.

Istnieje możliwość tworzenia własnych reguł OneTouch.

Przykład niezależnego samodzielnego programowania reguły OneTouch: docelowo - kiedy temperatura jest poniżej 10 °C, zostaje wysłana na numer przypisany do konta wiadomość SMS. Aby ustawić przytoczoną regułę sprawdź poniższe kroki:

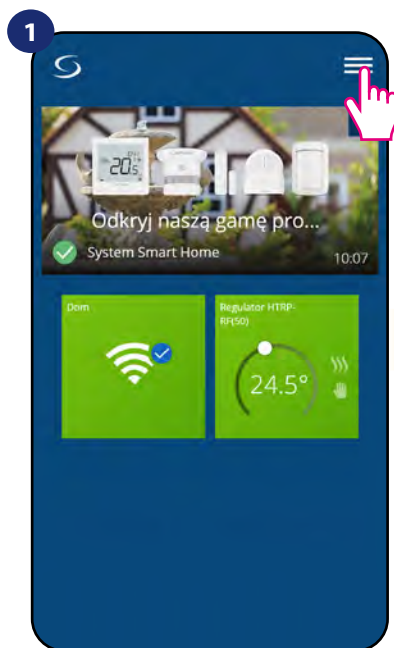

Otwórz menu główne w aplikacji.

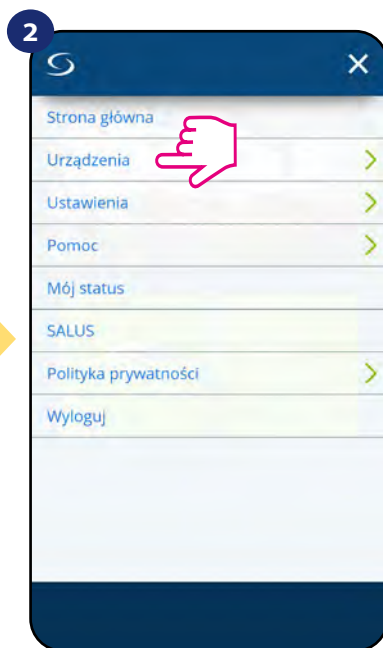

Wybierz zakładkę „Urządzenia”.

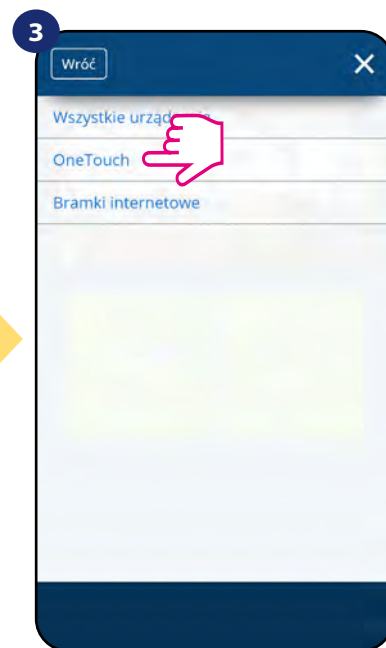

Wybierz zakładkę „OneTouch”.

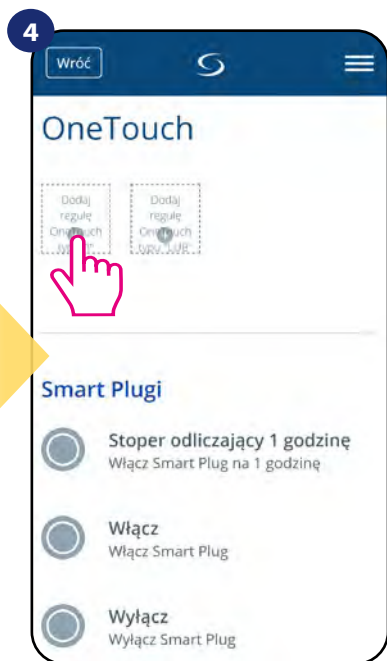

Wybierz opcję „Dodaj regułę OneTouch typu I”.

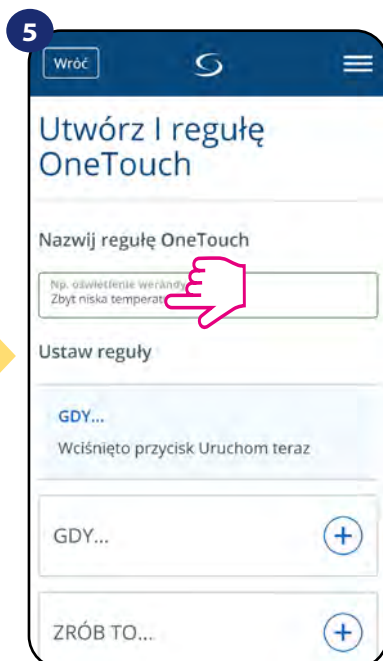

Wpisz nazwę dla swojej reguły.

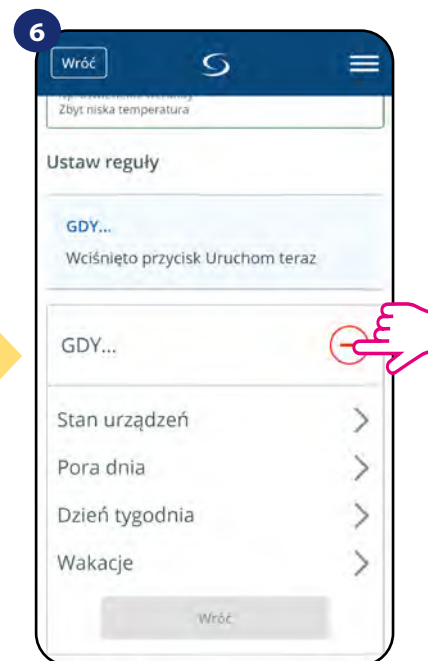

Wybierz dla jakiej potrzeby chcesz ustawić regułę, czyli rozwiń opcję „GDY...”.

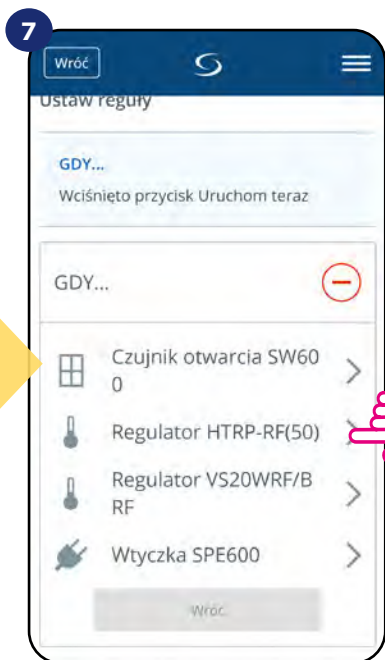

Wybierz, które urządzenie chcesz przypisać do reguły OneTouch.

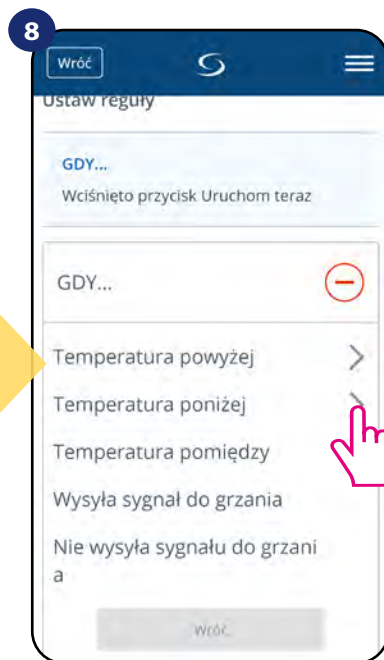

Wybierz dla jakiego powodu chcesz ustawić regułę. W tym przypadku opcja „Temperatura poniżej”.

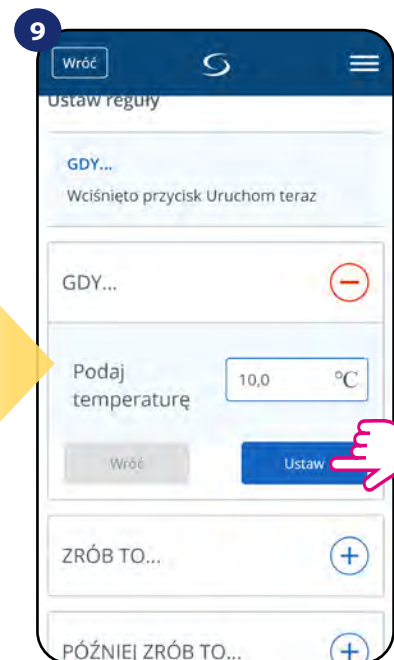

Wybierz temperaturę, dla której regulator ma zareagować poprzez wywołaną regułę. Następnie kliknij „Ustaw”, aby potwierdzić.

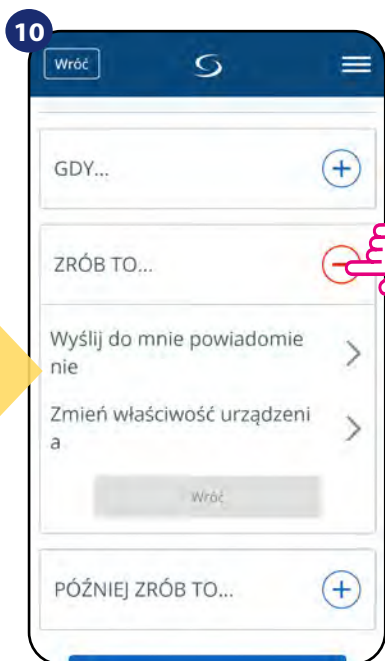

Rozwiń opcję „ZRÓB TO...”, aby ustawić stosowną reakcję aplikacji na ustawioną wcześniej temperaturę (lub inne wydarzenie). W tym przypadku wybierz opcję „Wyślij do mnie powiadomienie” następnie zaznacz opcję „SMS”.

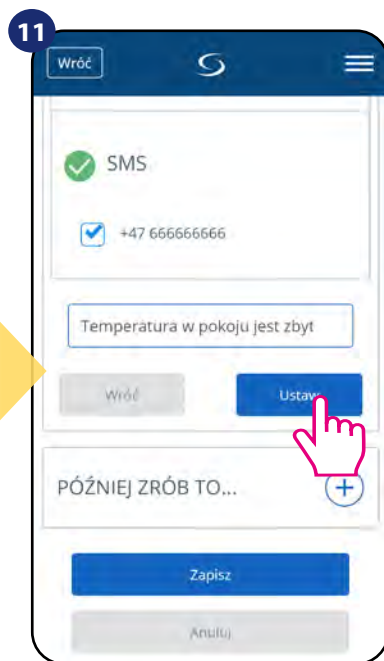

Wpisz treść wiadomości na wybrany numer przypisany do konta aplikacji. Następnie kliknij „Ustaw”.

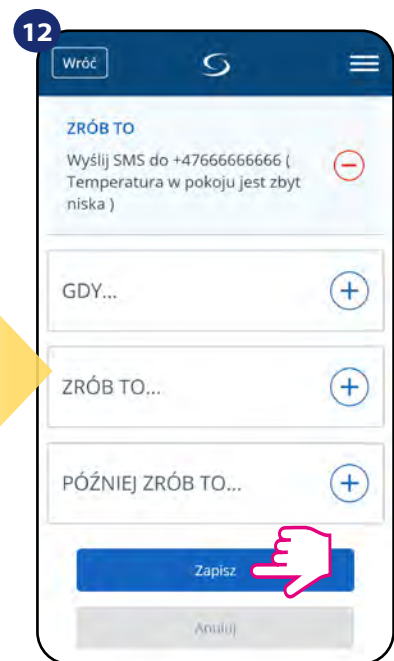

Po wszystkich naciśnij „Zapisz”, aby zapisać wszystkie dotychczasowe ustawienia reguły. Pamiętaj, że jeśli wyjdiesz z tego menu bez zapisania, utracisz wszystkie dotychczasowe wprowadzone dane.

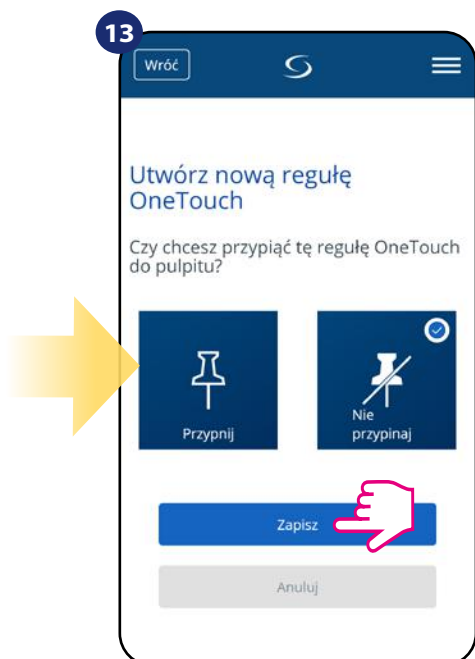

Dodatkowo możesz przypiąć regułę do głównego pulpitu aplikacji.

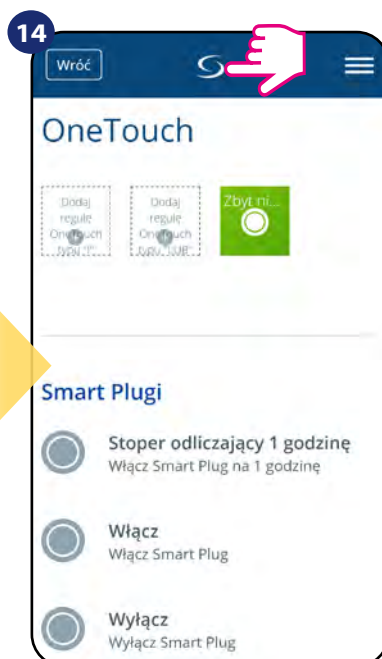

Nowo stworzoną regułę OneTouch możesz znaleźć w menu głównym „OneTouch”...

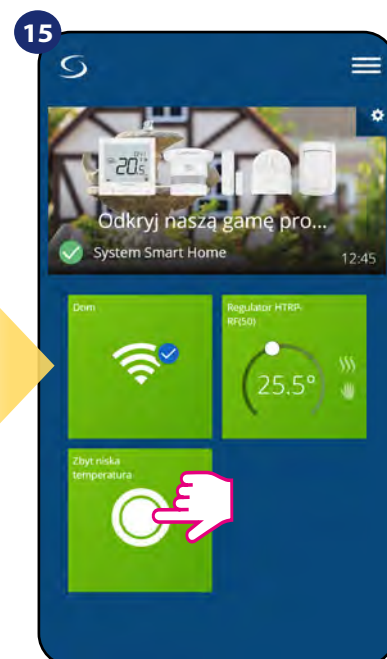

...oraz na pulpicie aplikacji.

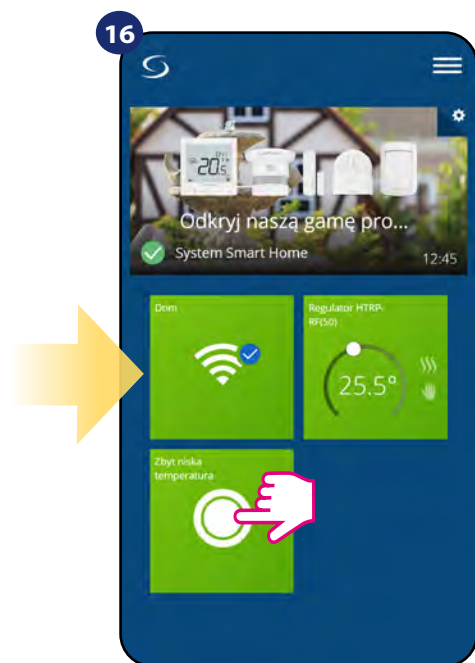

Aby wymusić aktywację reguły kliknij w jej kafelek...

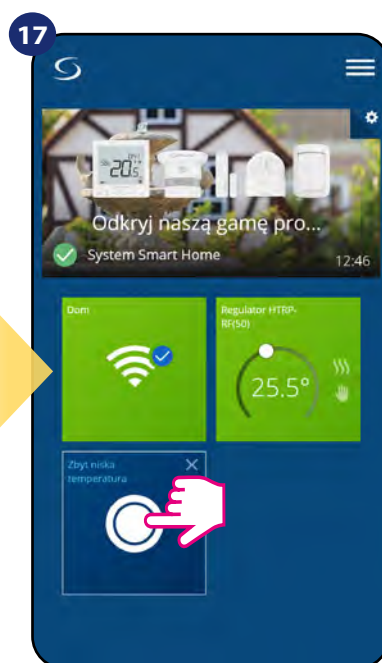

...i naciśnij przycisk. Reguła OneTouch została aktywowana. W tym przypadku zostanie wysłana do użytkownika wiadomość SMS.



UWAGA!

Powiadomienia SMS będą wysyłane do użytkownika zawsze, gdy będą aktywne w ustawieniach reguły, a bramka UGE600 będzie miała dostęp do internetu.

6.15 Informacje o błędach i zdarzeniach w systemie (znak wykrzyknika w aplikacji)

Kiedy pojawia się błąd na regulatorze, w aplikacji również pojawia się informacja w postaci wykrzyknika:

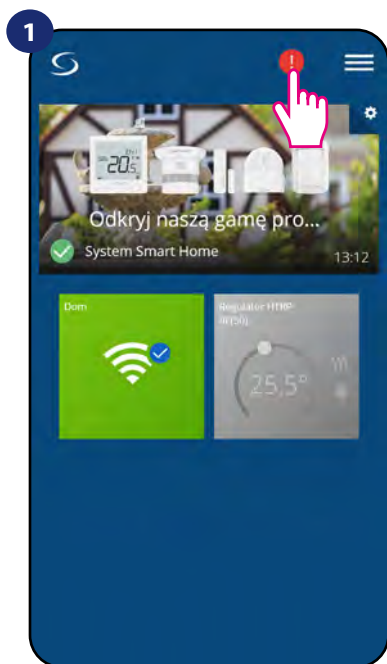

Kliknij w znak wykrzyknika.



Na ekranie pojawią monity informujące o zdarzeniach w systemie.

Przykład:

W regulatorze został aktywowany czujnik temperatury podłogi, który nie jest podłączony lub jest uszkodzony. W aplikacji oraz na regulatorze będzie wyświetlała się informacja z tym związana.

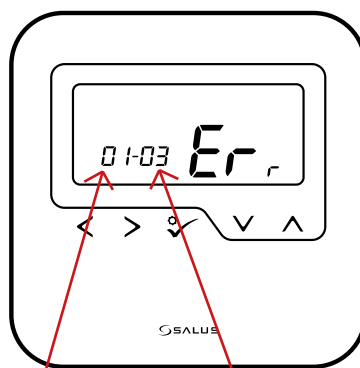

Ilość błędów

Kod błędu

ERR 01-03 (Błąd czujnika podłogowego) może oznaczać, że jest przerwa w obwodzie czujnika temperatury wpiętego w styki S1/S2 regulatora lub czujnik został aktywowany, a nie został podłączony do regulatora.

Kiedy problem zostanie/został rozwiązany (wymiana na nowy lub ponowne podłączenie czujnika), to znak wykrzyknika w aplikacji zniknie, a regulator przestanie wyświetlać błąd.



Pełna lista powiadomień, błędów oraz sposób rozwiązania problemu znajduje się w rozdziale 11.

6.16 Test zasięgu

Każde urządzenie bezprzewodowe ma pewien ograniczony zasięg przesyłu danych. Na zasięg – oprócz odległości – może wpływać wiele innych zewnętrznych czynników takich jak murowane ściany, interferencje innych sieci bezprzewodowych, drewniane ścianki działowe, zbrojone stropy betonowe, metalowe elementy konstrukcyjne, filary itp.

System Smart Home posiada wbudowaną funkcję, która umożliwi sprawdzenie zasięgu i jakości połączenia bezprzewodowego dodanych urządzeń. Tak jest i w przypadku regulatora HTRP-RF(50). Aby sprawdzić jakość połączenia, wykonaj poniższe kroki:



Wybierz ikonę ustawień na zdjęciu w tle aplikacji.

Wybierz opcję „Skanuj mój dom”.

Aby sprawdzić zasięg urządzenia, spójrz na liczbę dB pod trzema kreskami znajdującą się obok regulatora.

Jakość sygnału bezprzewodowego wyrażona jest w **decybelach (dB)**. Odczytaną wartość należy porównać z poniższą skalą:

od -50dB do 0dB - sygnał bardzo dobrej jakości

od -75dB do -50dB - sygnał dobrej jakości

od -85dB do -75dB - sygnał słabej jakości

od -95dB do -85dB - sygnał złej jakości, uniemożliwia komunikację bezprzewodową

UWAGA! Każde urządzenie systemu Smart Home zasilane napięciem sieciowym 230V AC działa jako wzmacniacz sygnału sieci ZigBee (repeater). Jeśli system bazuje tylko na urządzeniach bateryjnych, może zaistnieć potrzeba zwiększenia zasięgu sieci poprzez zastosowanie repeaterów w postaci urządzeń Salus RE600, Salus RE10RF lub dowolnego innego urządzenia z serii Salus Smart Home zasilanego napięciem 230V AC.

6.17 Usuwanie regulatora z sieci ZigBee, aplikacji i reset fabryczny

Aby usunąć regulator HTRP-RF(50) z sieci (i tym samym przywrócić ustawienia fabryczne) należy wykonać poniższe kroki:

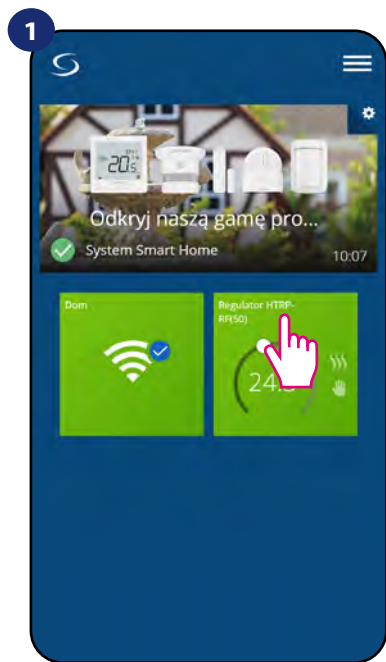

Naciśnij na kafelek regulatora, aby uzyskać do niego dostęp.

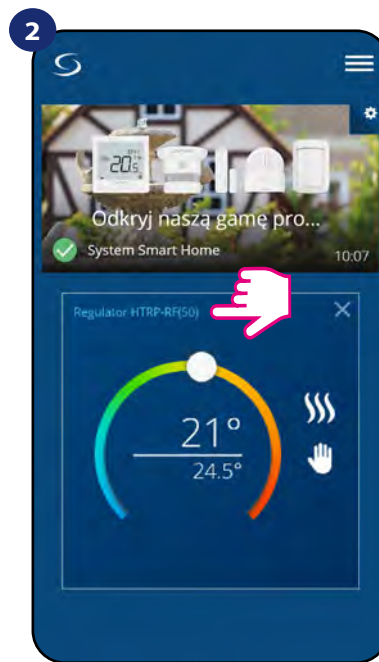

Naciśnij nazwę regulatora, aby otworzyć jego interfejs.

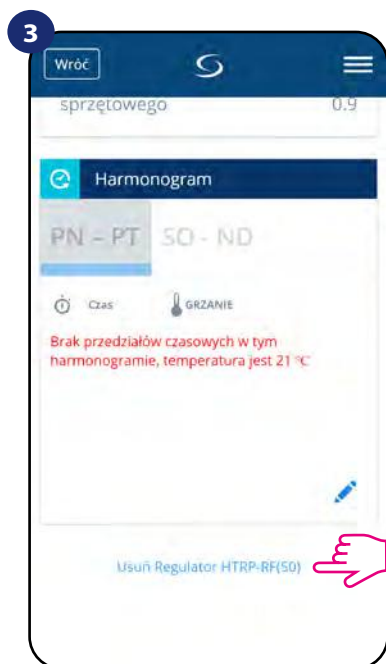

Zjedź na sam dół interfejsu regulatora i kliknij „Usuń Regulator HTRP-RF(50)”

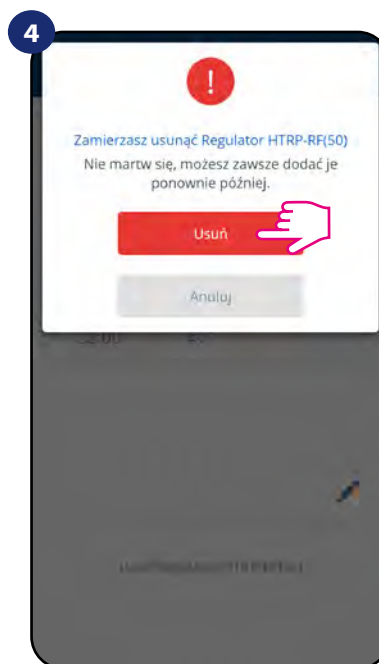

Potwierdź usunięcie regulatora z sieci przyciskiem „Usuń”. Pamiętaj, że zawsze możesz dodać regulator ponownie później.



UWAGA: Funkcja przywracania ustawień fabrycznych usuwa regulator z sieci ZigBee. Oznacza to, że nie jest już widoczny na liście „Moje urządzenia”.

Fabryczny reset jest także możliwy do wykonania bezpośrednio z poziomu regulatora. Czynność ta usunie regulator z Twojej sieci ZigBee i zmieni kolor kafelka regulatora w aplikacji na kolor ciemnoszary. Należy wtedy usunąć regulator z aplikacji tak jak jest to przedstawione w krokach poniżej:

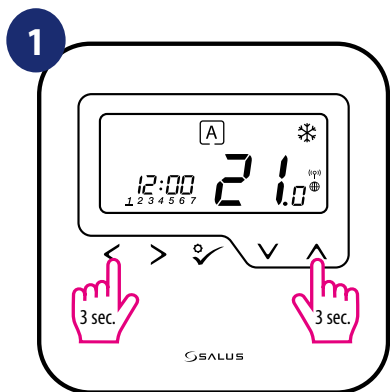

Naciśnij klawisze < + ^, aby wejść w tryb instalatora.

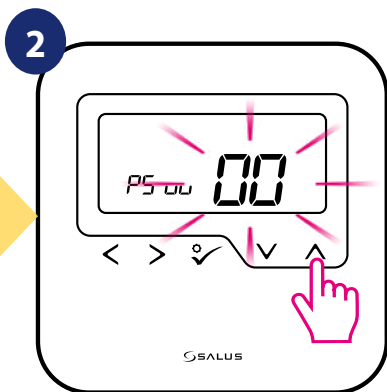

Przejdź do ustawień zaawansowanych.

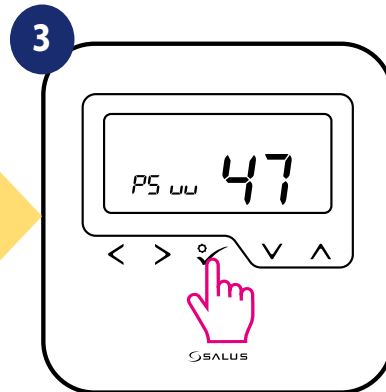

Wybierz parametr nastaw fabrycznych.

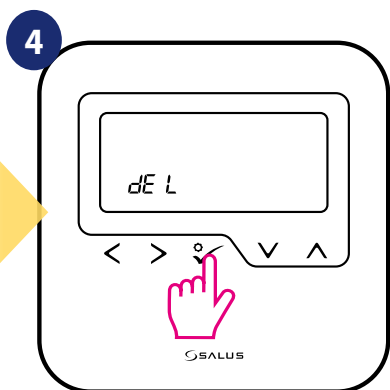

Potwierdź opcję wyboru „del” przyciskiem ✓.

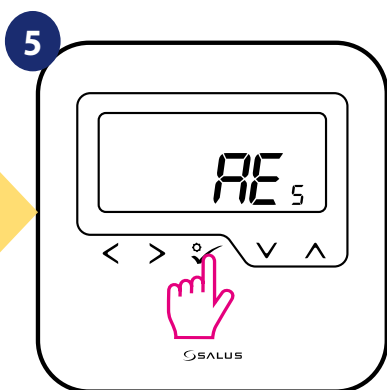

Przypięć reset przyciskiem ✓. Regulator HTRP-RF(50) został pomyślnie zresetowany. Teraz należy usunąć go z aplikacji (patrz następne kroki).

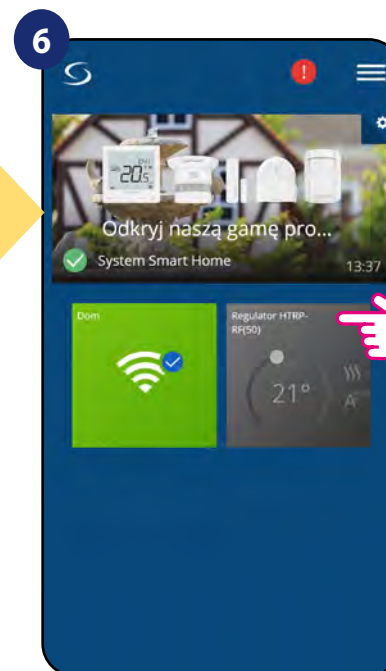

Naciśnij na kafelkę regulatora, aby uzyskać do niego dostęp.

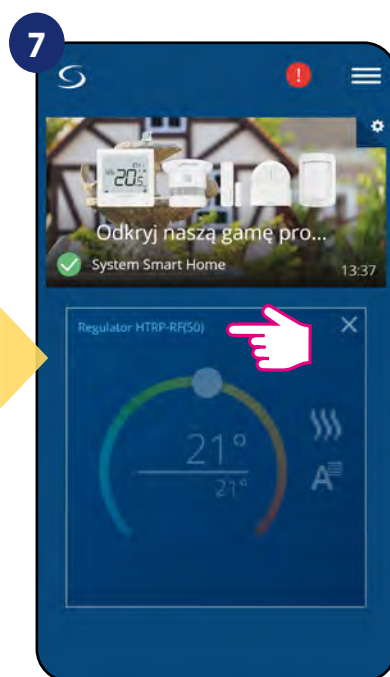

Naciśnij nazwę regulatora, aby otworzyć jego interfejs.

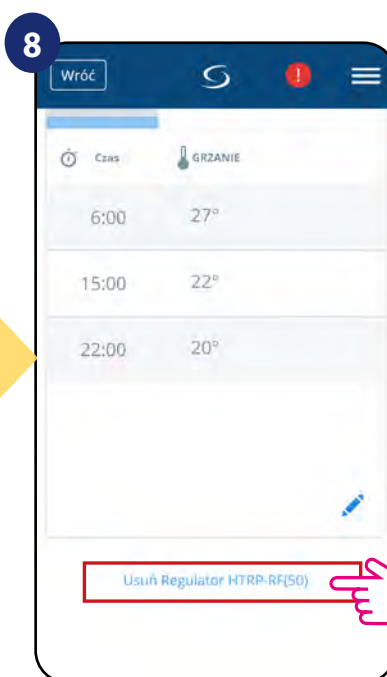

Zjedź na sam dół interfejsu regulatora i kliknij „Usuń Regulator HTRP-RF(50)”.

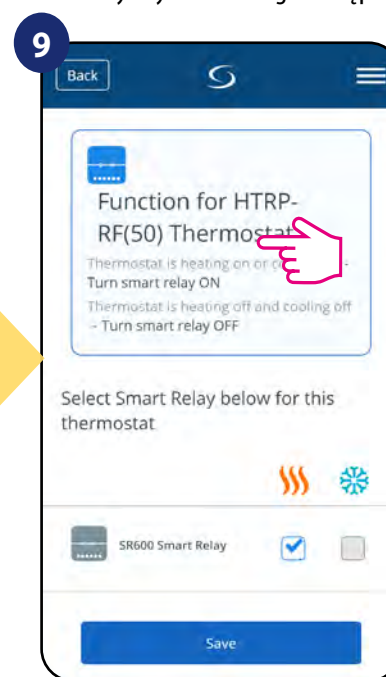

Potwierdź usunięcie regulatora z sieci przyciskiem „Usuń”.

7. Instalacja bez aplikacji SALUS SmartHome w trybie OFFLINE

7.1 Ogólne informacje

W trybie **OFFLINE (bez aplikacji)** do konfiguracji systemu można używać **bramki internetowej UGE600** lub **koordynatora C010RF**. Należy pamiętać, że nie można używać obu urządzeń jednocześnie. Przed instalacją systemu należy wybrać:

- czy tworzymy sieć za pomocą **uniwersalnej bramki internetowej UGE600** z późniejszą możliwością podłączenia do Internetu,
- czy tworzymy sieć za pomocą **koordynatora C010RF** bez możliwości sterowania przez Internet.



PAMIĘTAJ!

Bramka internetowa UGE600 i kordynator C010RF to dwa różne urządzenia. Każde urządzenie tworzy i obsługuje swoją własną sieć.

Uniwersalna bramka
UGE600 -

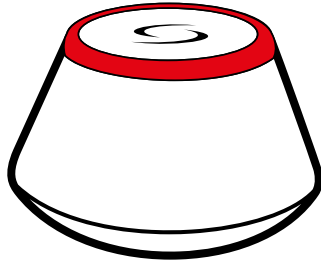

Uniwersalna bramka UGE600 NIE JEST PODŁĄCZONA DO INTERNETU

Możesz korzystać ze swoich urządzeń w sieci lokalnej bez aplikacji SmartHome. Bramka działa jako standardowy koordynator sieci ZigBee.

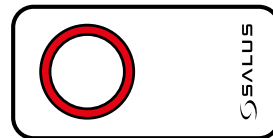

- koordynator C010RF

C010RF Koordynator

Możesz użyć tego standardowego koordynatora sieci ZigBee aby dodać i korzystać ze swoich urządzeń.

Uwaga: Koordynator C010RF jest dołączony do zestawu z bezprzewodową listwą sterującą KL08RF.



UWAGA!

Gdy system został zainstalowany w trybie OFFLINE przy pomocy Uniwersalnej Bramki UGE600, to w przypadku podłączenia jej do Internetu, wszystkie urządzenia należy wyszukać w aplikacji SALUS Smart Home. Wyszukanych w aplikacji urządzeń nie trzeba ponownie konfigurować, ponieważ wszystkie ustawienia są automatycznie kopiowane z bramki.

UWAGA!

Gdy sieć została utworzona za pomocą koordynatora C010RF, a chciałbyś sterować urządzeniami przez Internet, to starą sieć należy skasować i ponownie zainstalować urządzenia w nowej sieci za pomocą bramki internetowej UGE600.



KL08RF - Bezprzewodowa listwa sterująca sieci ZigBee, (8 stref), 230V



+ **KL04RF** - Moduł rozszerzający do listwy KL08RF (4-strefy), 230V



TRV
- Bezprzewodowa głowica termostatyczna sieci ZigBee



RX10RF
moduł sterujący

7.2 Parowanie z listwą sterującą KL08RF

7.2.1 Opcje konfiguracji regulatora

PRZYKŁAD 1

GRUPA 1 - składa się z 4 regulatorów (dodatkowo można przypisać więcej regulatorów do grupy w dalszych strefach znajdujących się na listwie). Zarządzana przez 1 regulator tygodniowy, programowalny, skonfigurowany jako MASTER (grupy 1), np. HTRP-RF(50). Pozostałe 3 regulatory to regulatory dobowe, nieprogramowalne, skonfigurowane jako SLAVE (grupy 1), np. HTRS-RF(30). Regulator typu MASTER może wpływać na regulatory typu SLAVE (HTRS-RF(30)), które będą podążały za harmonogramem ustawionym na regulatorze HTRP-RF(50). Należy też pamiętać, że aby regulator MASTER kontrolował regulatory SLAVE, to regulatory SLAVE muszą być ustawione na tryb AUTO - [A]. Konfiguracja regulatora HTRP-RF(50) jako regulatora typu MASTER następuje podczas parowania z listwą do ogrzewania podłogowego KL08RF (patrz punkt 7.2.2).

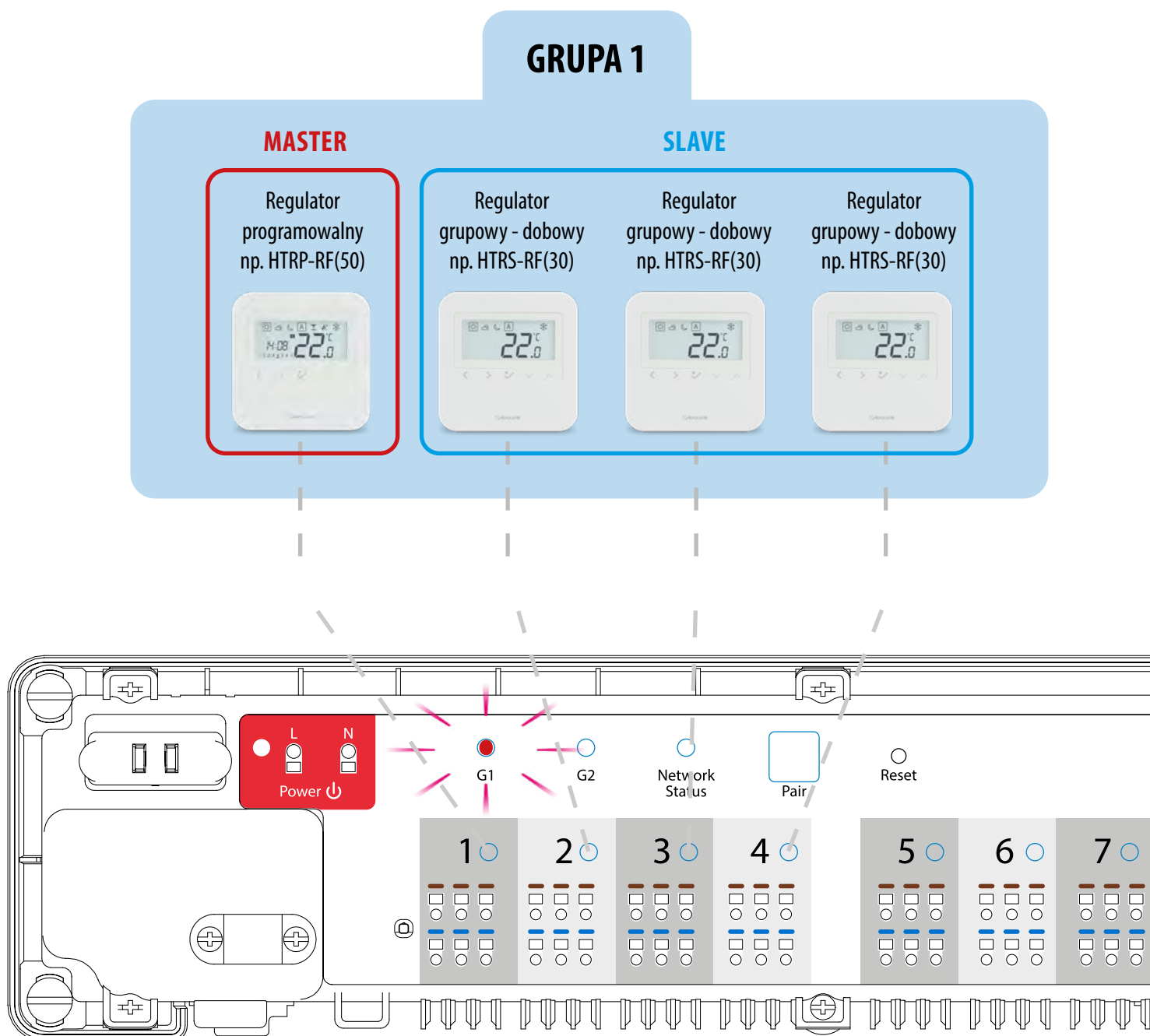

PRZYKŁAD 2

GRUPA 2 - składa się z 2 regulatorów. Pierwszy regulator to regulator dobowy, nieprogramowalny, skonfigurowany jako SLAVE (grupy 2), np. HTRS-RF(30). Drugi regulator jest regulatorem tygodniowym, programowalnym, skonfigurowanym jako MASTER (grupy 2), np. HTRP-RF(50). Regulator typu MASTER może wpływać na regulatory typu SLAVE (HTRS-RF(30)), które będą podążały za harmonogramem ustawionym na regulatorze HTRP-RF(50). Należy też pamiętać, że aby regulator MASTER kontrolował regulatory SLAVE, to regulatory SLAVE muszą być ustawione na tryb AUTO - **A**. Konfiguracja regulatora HTRP-RF(50) jako regulatora typu MASTER następuje podczas parowania z listwą do ogrzewania podłogowego KL08RF (patrz punkt 7.2.2).

UWAGA! Podziału na 2 grupy G1 i G2 można dokonać tylko na jednej listwie sterującej. Każda grupa posiada jednego MASTERA (M1 lub M2). Grupy działają niezależnie, według własnych ustawień i nie mają na siebie wpływu.

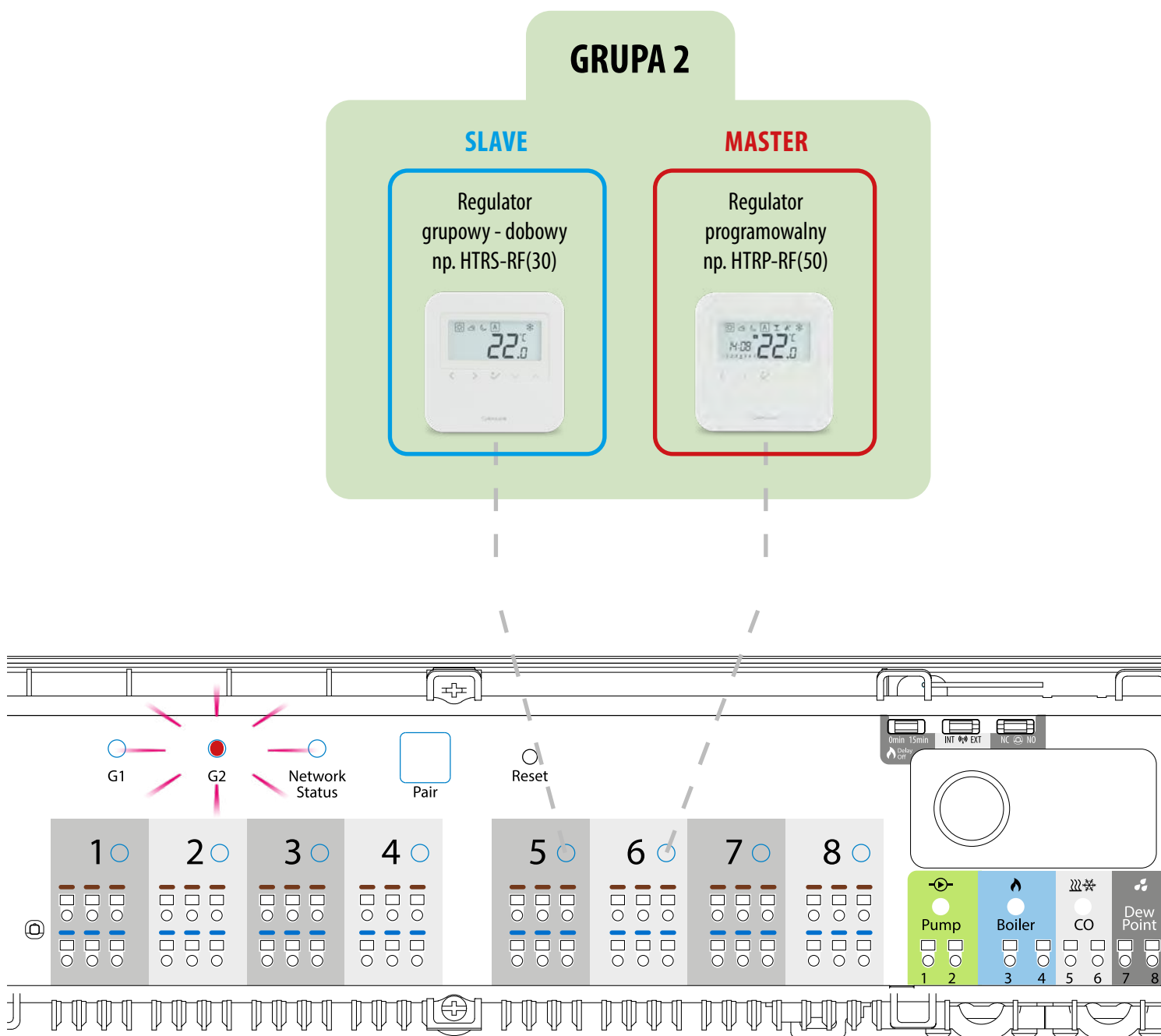

PRZYKŁAD 3

Programowany regulator temperatury (PRT) - jest to pojedynczy, niezależny regulator przypisany do dowolnej strefy na listwie, skonfigurowany jako zwykły regulator tygodniowy, programowalny (nie MASTER, nie SLAVE). W trybie Offline ma możliwość ustawienia harmonogramu tygodniowego i zmiana temperatury zadanej może się odbywać automatycznie według programów czasowych. Menu regulatora pozwala na wprowadzenie trzech predefiniowanych wartości zadanych temperatury (patrz rozdział 8.1. „Wybór trybów pracy”), które są wykorzystywane w ramach programowanego harmonogramu. Posiada też możliwość osobnej pracy w trybie ręcznym, niezwiązanym z harmonogramem. Konfiguracja regulatora HTRP-RF(50) jako programowany regulator temperatury (PRT) następuje podczas parowania z listwą do ogrzewania podłogowego KL08RF (patrz punkt 7.2.3).

Programowany regulator temperatury (PRT)

Regulator
programowalny
np. HTRP-RF(50)

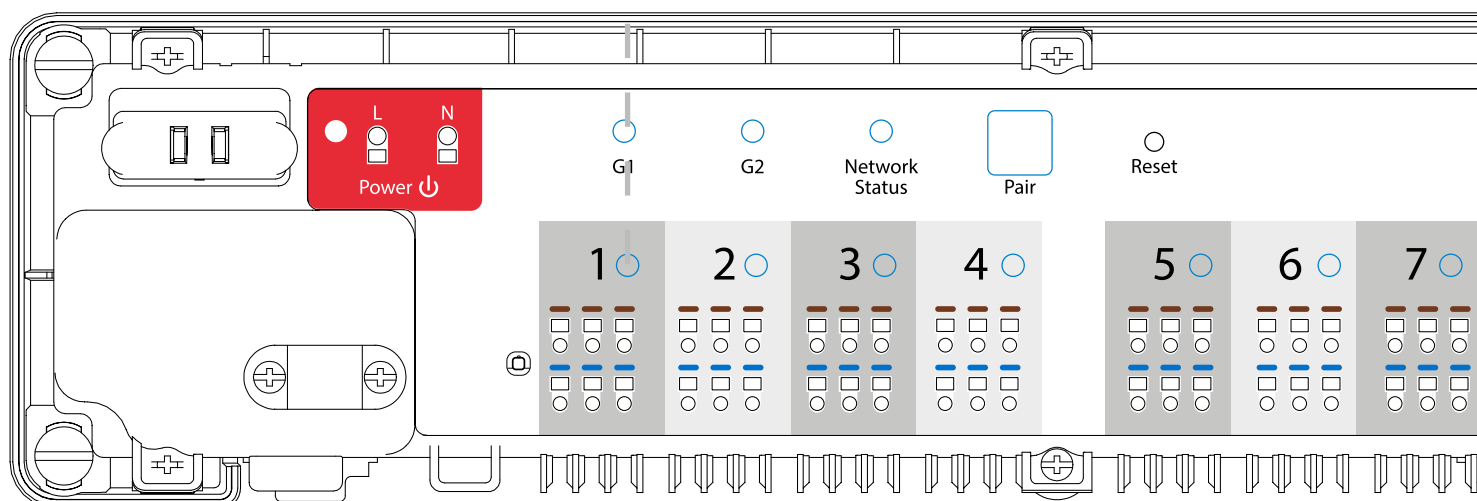



7.2.2 Grupowanie - instalacja regulatora jako kontroler grupy - MASTER

W tym rozdziale dowiesz się jak ustawić regulator HTRP-RF(50) jako kontrolera grupy (MASTER) oraz regulator grupowy (SLAVE). Spójrz na kroki poniżej:

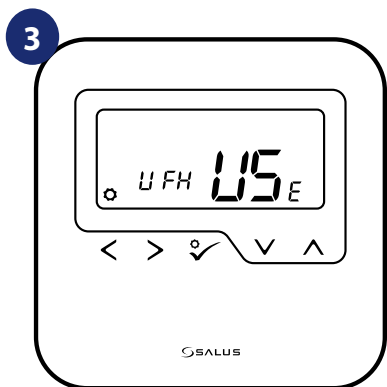
HTRP-RF(50) JAKO KONTROLER GRUPY (MASTER):



Ustaw regulator na ogrzewanie podłogowe za pomocą przycisków  lub . Potwierdź przyciskiem .

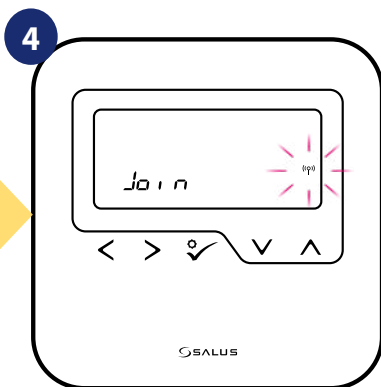

Regulator szuka sygnału z koordynatora sieci / bramki...

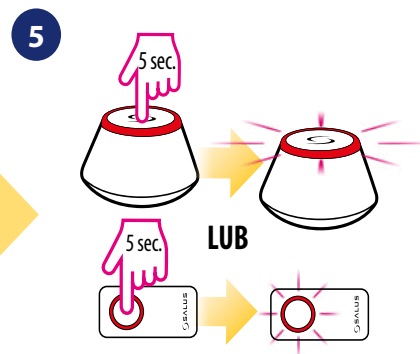

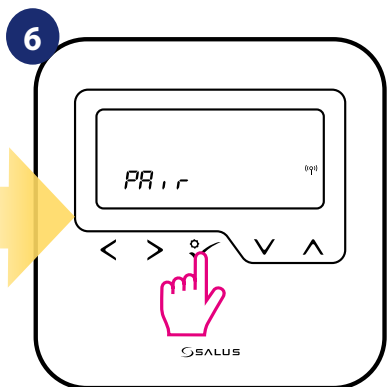

Otwórz sieć ZigBee



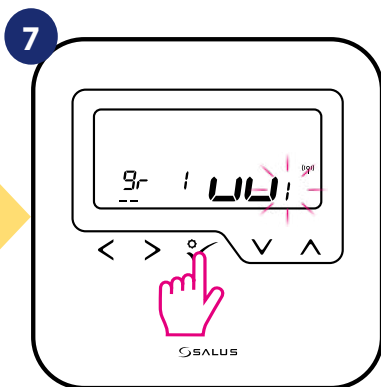

Regulator został dodany do sieci ZigBee i sparowany z bramką/koordynatorem. Potwierdź przyciskiem .



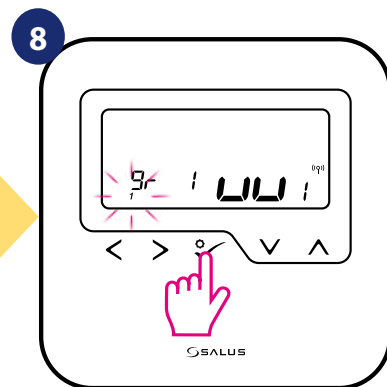

Używając przycisków  i  wybierz numer listwy KL08RF (naciśnij na niej przycisk PAIR, żeby zobaczyć jej numer adresowy). Potwierdź przyciskiem .

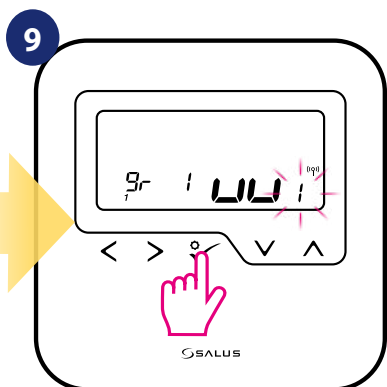

Przyciskami  i  ustaw regulator jako kontrolera grupy „MASTER” (numer 1). Potwierdź przyciskiem .



Przyciskami  i  wybierz numer strefy i potwierdź przyciskiem .

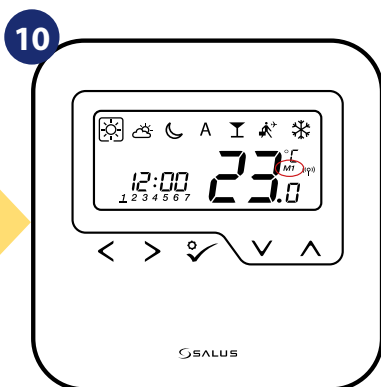

Regulator został ustawiony jako grupowy MASTER. Potwierdzeniem jest znak M1 oznaczająca numer grupy, w ramach której teraz pracuje regulator.

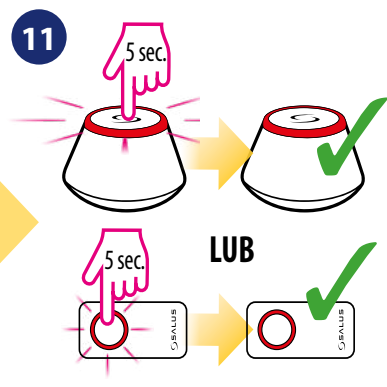





Zamknij sieć ZigBee

7.2.3 Instalacja jako regulator programowalny - PRT

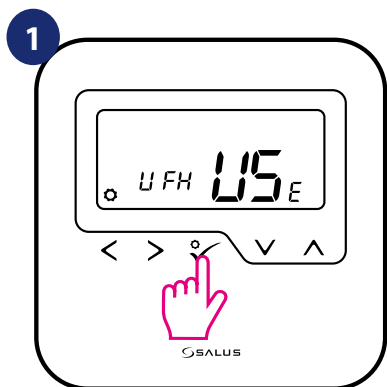
Uwaga:

Zanim zaczniesz proces parowania, to upewnij się, że dodałeś już wybrane urządzenie do swojej sieci ZigBee, czyli bezprzewodową listwę sterującą KL08RF (odnieś się do instrukcji dołączonej do produktu).



1 Ustaw regulator na ogrzewanie podłogowe za pomocą przycisków  lub . Potwierdź przyciskiem .

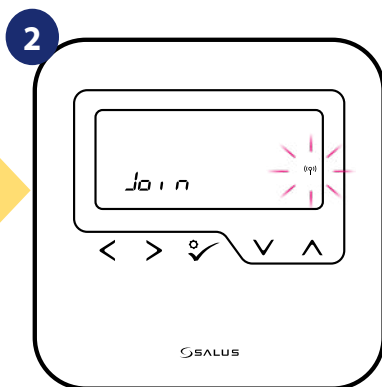

2 Regulator szuka sygnału z koordynatora sieci / bramki...

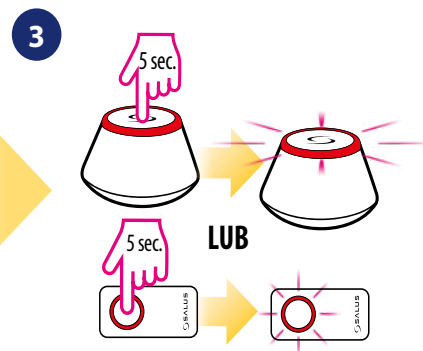

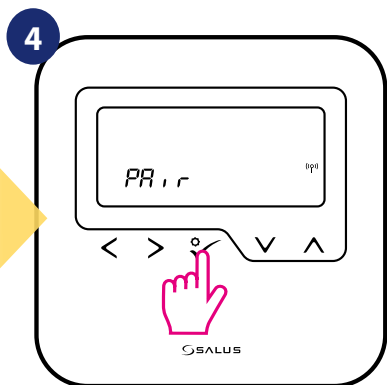

3 Otwórz sieć ZigBee



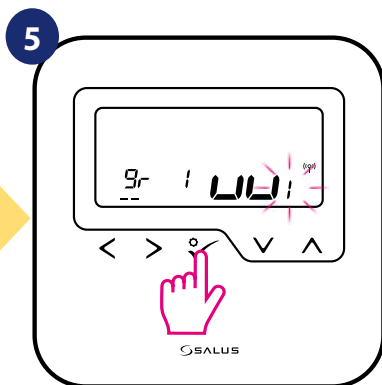

4 Regulator został dodany do sieci ZigBee i sparowany z bramką/koordynatorem. Potwierdź przyciskiem .



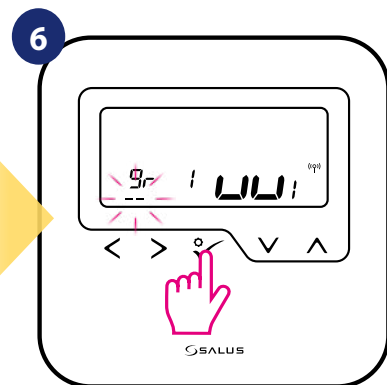

5 Używając przycisków  i  wybierz numer listwy KL08RF (naciśnij na niej przycisk PAIR, żeby zobaczyć jej numer adresowy). Potwierdź przyciskiem .

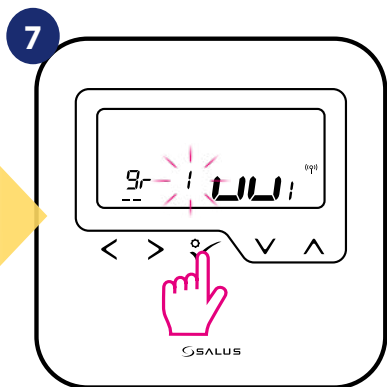

6 Użyj przycisków  i , aby przypisać regulator do wybranej grupy na listwie KL08RF. Potwierdź przyciskiem .



7 Przyciskami  i  wybierz numer strefy i potwierdź przyciskiem .

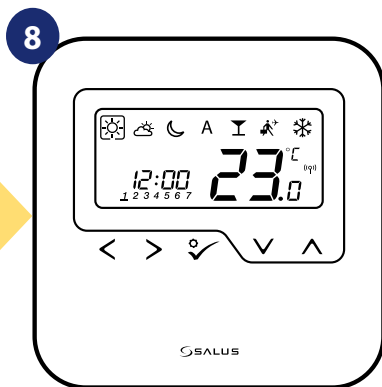

8 Regulator został zainstalowany i wyświetla EKRAŃ GŁÓWNY.

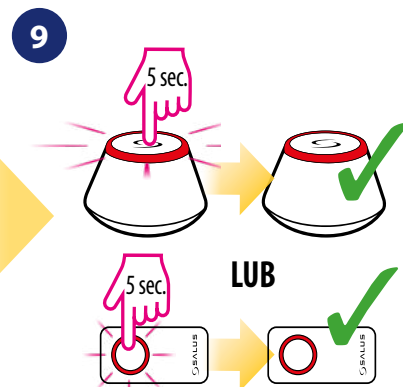

9 Zamknij sieć ZigBee

7.2.4 Nadpisanie strefy przypisanej do innego regulatora

Podczas procesu parowania możesz zastąpić strefę na liście KL08RF przypisaną do innego regulatora swoim regulatorem (regulator przypisany wcześniej do tej strefy zostanie z niej usunięty). Aby to zrobić patrz na kroki poniżej:

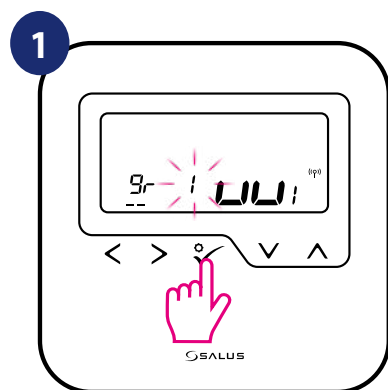

Naciśnij przycisk ✓, aby potwierdzić zastąpienie strefy. Możesz zawsze zmienić numer strefy za pomocą przycisków ✓ i ^, jeśli nie chcesz jej zastępować tym regulatorem.

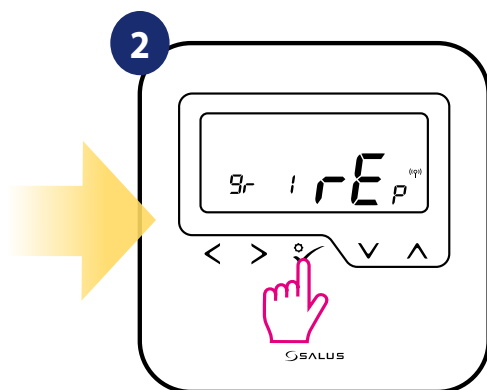

Potwierdź przyciskiem ✓.

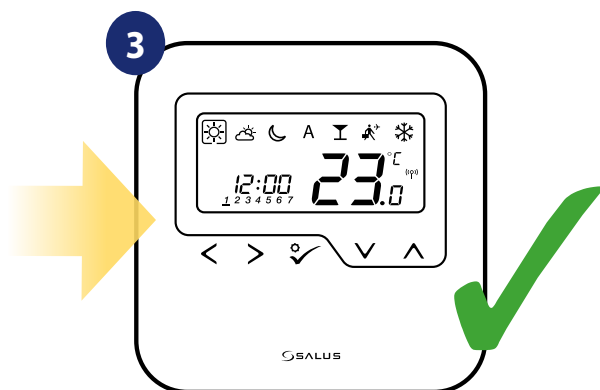

Pomyślnie sparowany regulator wyświetla EKRAŃ GŁÓWNY.

7.3 Parowanie z głowicą termostatyczną TRV



Uwaga:

Zanim zaczniesz proces parowania, to upewnij się, że dodałeś już wybrane urządzenie do swojej sieci ZigBee, czyli bezprzewodową głowicę termostatyczną TRV (odnieś się do instrukcji dołączonej do produktu).

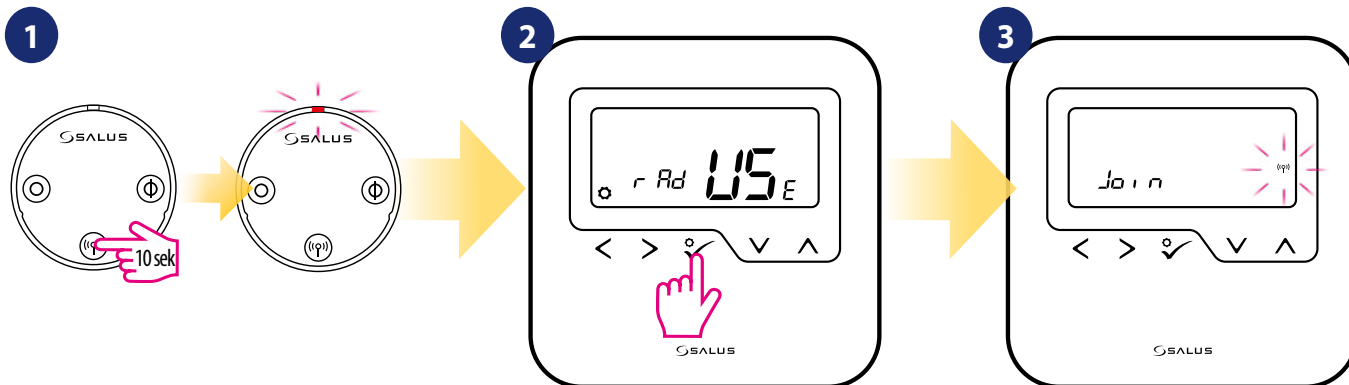

Przytrzymaj przycisk (10) przez 10 sekund, dioda na głowicy powinna zacząć migać na **czernono**. Możesz sparować max 6 głowic TRV z 1 regulatorem. Głowice TRV muszą znajdować się w obrębie jednego pomieszczenia.

Ustaw regulator na ogrzewanie grzejnikowe za pomocą przycisków \vee lub \wedge . Potwierdź przyciskiem \checkmark .

Regulator szuka sygnału z koordynatora sieci / bramki...

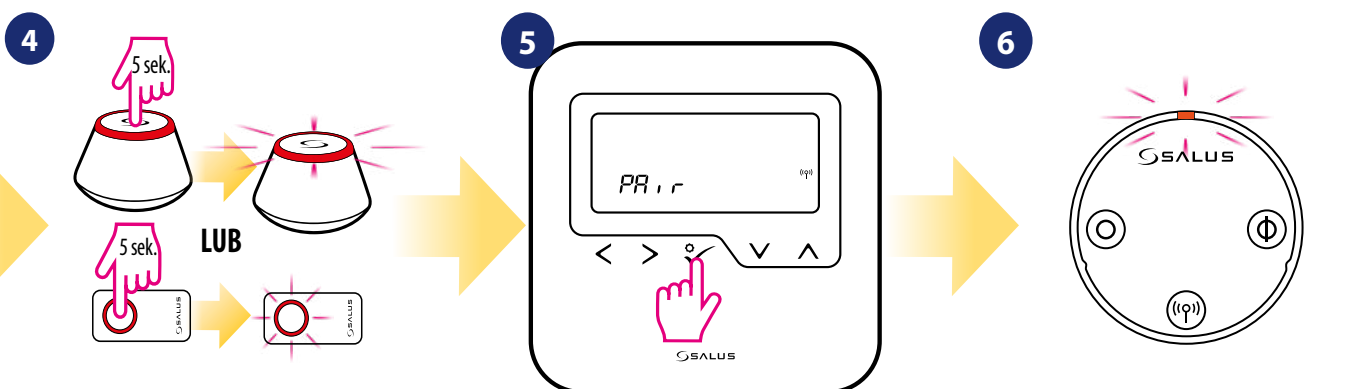

Otwórz sieć ZigBee

Regulator został dodany do sieci ZigBee i sparowany z bramką/koordynatorem. Potwierdź przyciskiem \checkmark .

Urządzenie sparowane z koordynatorem, dioda na głowicy TRV zacznie migać na **pomarańczowo**.

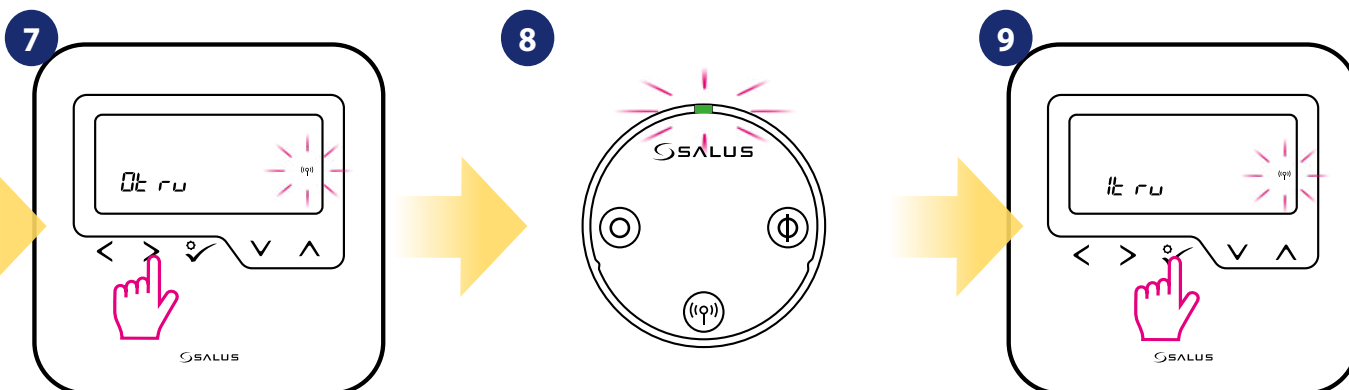

Naciśnij przycisk $\>$. Regulator wyszukuje głowice TRV...

Dioda na głowicy TRV zaświeci się 1 raz na **zielono**, po czym przestanie migać.

Na wyświetlaczu pokaże się liczba znalezionych głowic. Kiedy wszystkie zostały już znalezione - naciśnij przycisk \checkmark aby zakończyć proces parowania.

10

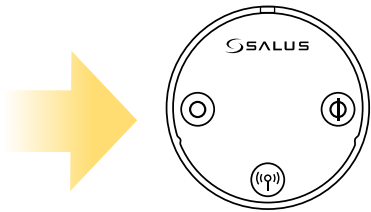

Głowica została dodana.

11



Regulator został zainstalowany i wyświetla EKRAŃ GŁÓWNY.

12

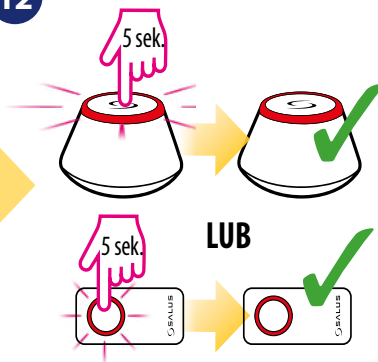

Zamknij sieć ZigBee

7.4 Parowanie z modułem sterującym RX10RF



Uwaga:

Zanim zaczniesz proces parowania, to upewnij się, że dodałeś już wybrane urządzenie do swojej sieci ZigBee, czyli moduł sterujący RX10RF (odnieś się do instrukcji dołączonej do produktu).

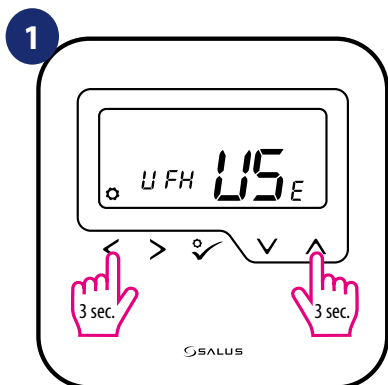

Przytrzymaj przyciski < + > przez 3 sekundy, aby uruchomić konfigurację rozszerzoną

Konfiguracja rozszerzona zawiera:

- UFH Ogrzewanie podłogowe
- rRd Głowica TRV (ogrzewanie grzejnikowe)
- rE C1 RX10RF w trybie RX1
- rE C2 RX10RF w trybie RX2

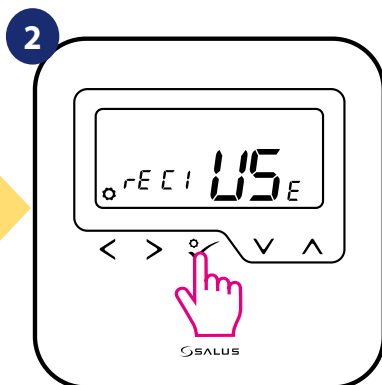

Za pomocą przycisków ∇ lub \blacktriangle :
 - wybierz parowanie z odbiornikiem RX10RF w konfiguracji „RX1”, jeśli odbiornik jest ustawiony jako RX1 (odbiornik grupy regulatorów, który reaguje na polecenie grzania dowolnego regulatora),
 - wybierz konfigurację „RX2”, jeśli odbiornik jest ustawiony jako RX2 (odbiornik, który reaguje na polecenie grzania tylko jednego regulatora).

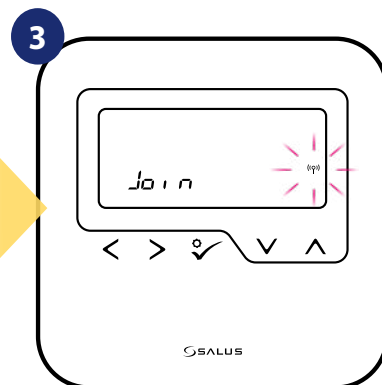

Regulator szuka sygnału z koordynatora sieci / bramki...

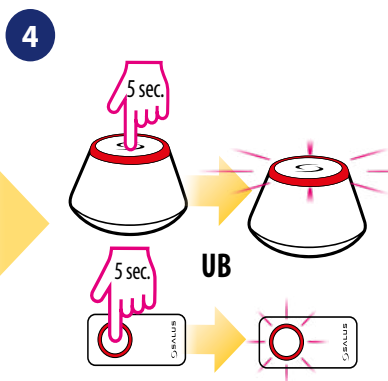

Otwórz sieć ZigBee

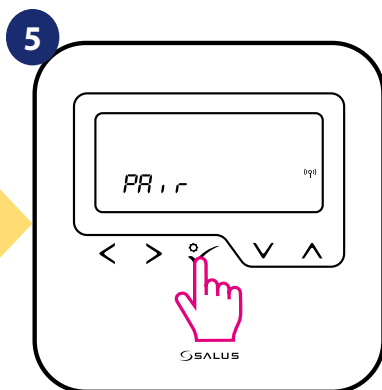

Regulator został dodany do sieci ZigBee i sparowany z bramką/koordynatorem.
Potwierdź przyciskiem \checkmark .

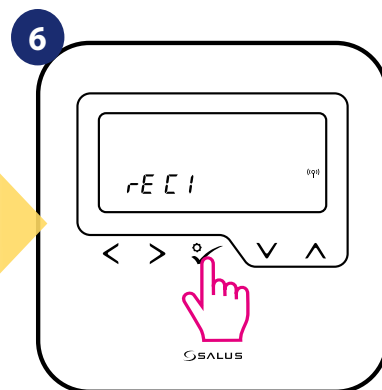

Potwierdź wybór przyciskiem \checkmark .

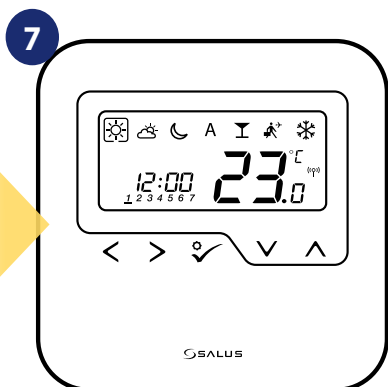

Regulator został zainstalowany i wyświetla EKRAN GŁÓWNY.

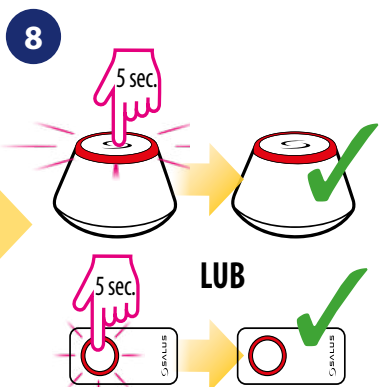

Zamknij sieć ZigBee

8. Instrukcja obsługi w trybie OFFLINE (bez aplikacji)

8.1 Wybór trybów pracy

Regulator HTRP-RF(50) oferuje kilka trybów pracy. Ramka umieszczona na danej ikonie informuje, który tryb jest aktywny. W trybie ręcznym ☀️, ☁️ lub 🌙 utrzymywany jest tylko jeden poziom temperatury. Regulator pracuje według harmonogramu, gdy tryb AUTO jest aktywny (ikona z literą „A”). Szczegółowe wyjaśnienie trybów pracy znajduje się poniżej:

- ☀️ - **Tryb komfortowy** - pre-definiowana nastawa temperatury. Ustawiana zwykle, gdy przebywamy w pomieszczeniu. Najwyższa utrzymywana temperatura w trybie grzania, lub najniższa temperatura, jeżeli regulator pracuje w układzie chłodzenia.
- ☁️ - **Tryb standardowy** - pre-definiowana nastawa temperatury. Zazwyczaj ustawiana w ciągu dnia, gdy przebywamy w okolicach domu.
- 🌙 - **Tryb ekonomiczny** - pre-definiowana nastawa temperatury. Zazwyczaj ustawiana w nocy lub w czasie, gdy przebywamy poza domem
- A - **Tryb AUTO** - pracuje według zaprogramowanego przez użytkownika harmonogramu. Harmonogram może zostać tymczasowo nadpisany, poprzez zadanie nowej temperatury w czasie jego działania (tymczasowe nadpisanie temperatury pozostanie aktywne do momentu nadejścia kolejnej zmiany w programie, 🖐️ ikona ręki będzie wyświetlana).
- 🍷 - **Tryb party** - ustawia temperaturę komfortową ☀️ na czas zdefiniowany przez użytkownika (maksymalnie 9 godzin 50 minut).
- 🚶 - **Tryb wakacje** - ustawia temperaturę ochrony przed zamarzaniem ❄️ na czas zdefiniowany przez użytkownika (maksymalnie 99 dni).
- ❄️ - **Tryb przeciwarzamroziowy** - zazwyczaj używany podczas długich nieobecności w domu (np. wakacje, wyjazdy). Tryb dostępny tylko, gdy regulator jest ustawiony w trybie grzania.

Wybór trybu na przykładzie - tryb komfortowy:

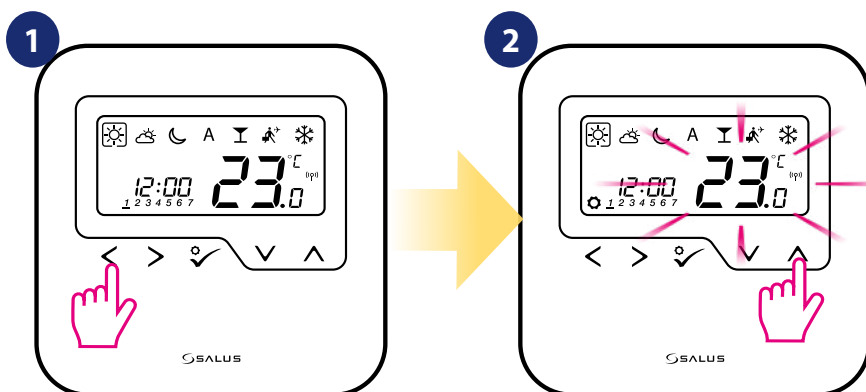

Za pomocą przycisków < lub > poruszaj się między trybami pracy i wybierz ☀️.

Przyciskami ⏚ lub ⏚ nastawiaj temperaturę.

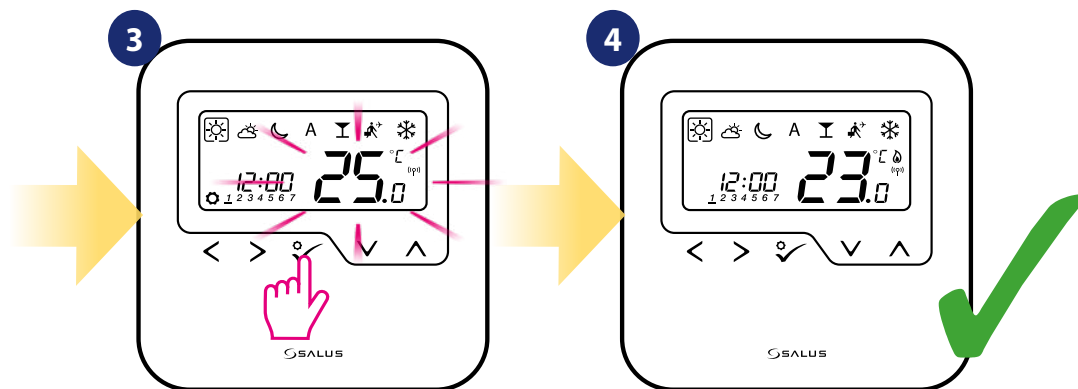

Potwierdź przyciskiem ✓.

Regulator powróci do głównego ekranu, zapisując ustawienia.

8.2 Zmiana trybu grzania/chłodzenia w połączeniu z listwą sterującą KL08RF

Regulator HTRS-RF(30) może odpowiednio wysyłać sygnały grzania lub chłodzenia. Domyślnie jest ustawiony na tryb ogrzewania. Aby ustawić regulator w tryb chłodzenia należy zewrzeć styki w terminalu CO („CO” z angielskiego changeover, czyli „zmiana” trybów działania) w listwie sterującej KL08RF.

USTAWIANIE TRYBU OGRZEWANIA:

1

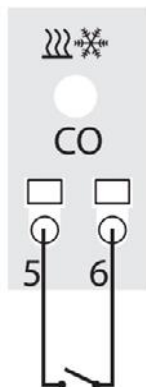

2

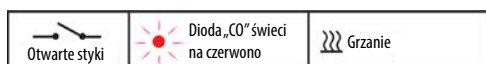
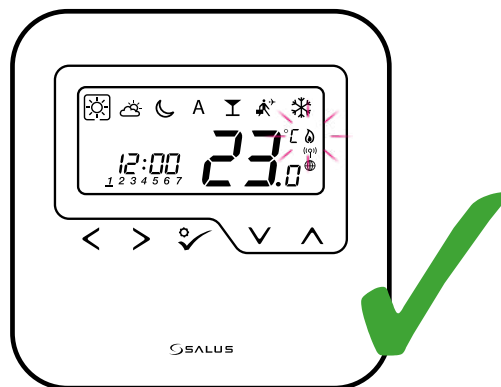

Kiedy styki w listwie są rozwarne to regulator automatycznie pracuje w trybie ogrzewania.

Wyświetlacz regulatora wysyłającego sygnał grzania (ikona płomieni się wyświetla).

USTAWIANIE TRYBU CHŁODZENIA:

1

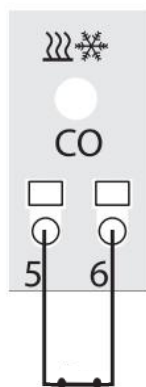

2

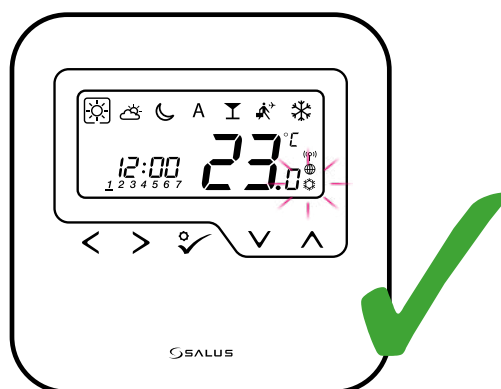

Zwarcie styków w terminalach CO w listwie KL08RF spowoduje, że wszystkie regulatory sparowane z tą listwą przełączą się w tryb chłodzenia.

Na wyświetlaczu regulatora pojawi się ikona śnieżynki.

8.3 Ustawienia użytkownika (podstawowe)

8.3.1 Praca według harmonogramu

Urządzenie pozwala na tworzenie wielu harmonogramów pracy w celu zarządzania temperaturą w ciągu tygodnia. Aby zaprogramować harmonogram, przyjrzyj się instrukcji poniżej:

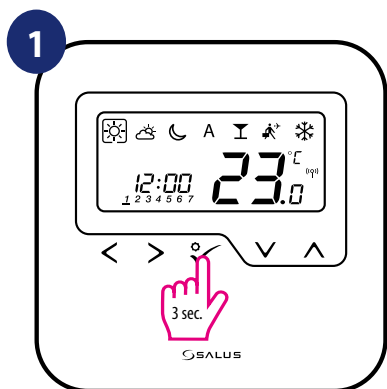

Przytrzymaj przycisk ✓ przez 3 sekundy, aby wejść w menu.

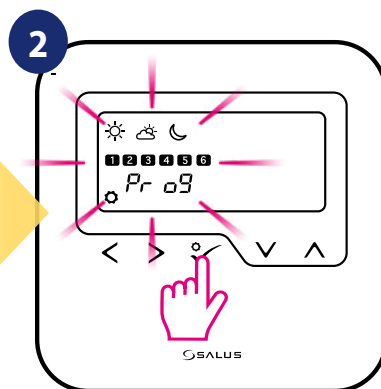

Wybierz ustawienia harmonogramu.

3 Do wyboru pojawią się cztery warianty. Użyj przycisków < lub > do poruszania się między nimi. Wybrany potwierdź przyciskiem ✓:

Od **Poniedziałku do Piątku**.

Od **Soboty do Niedzieli**.

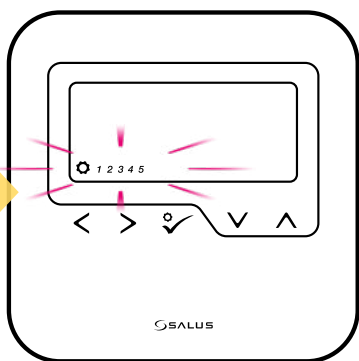

**CAŁY TYDZIEŃ
(PN-ND)**

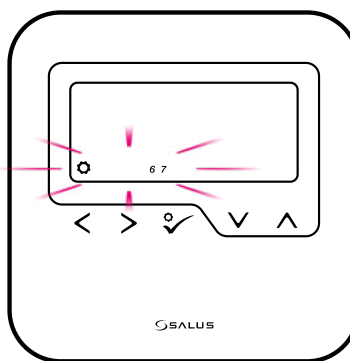

OSOBNE DNI

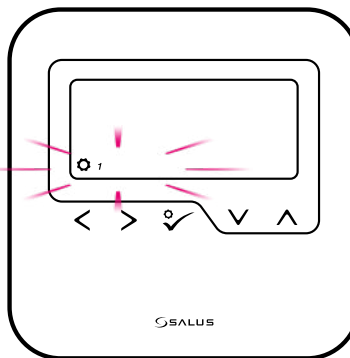
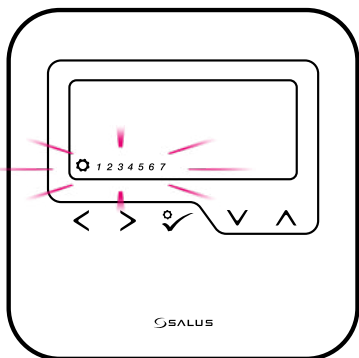

Poniżej przykładowe ustawienie harmonogramu od Poniedziałku do Piątku:

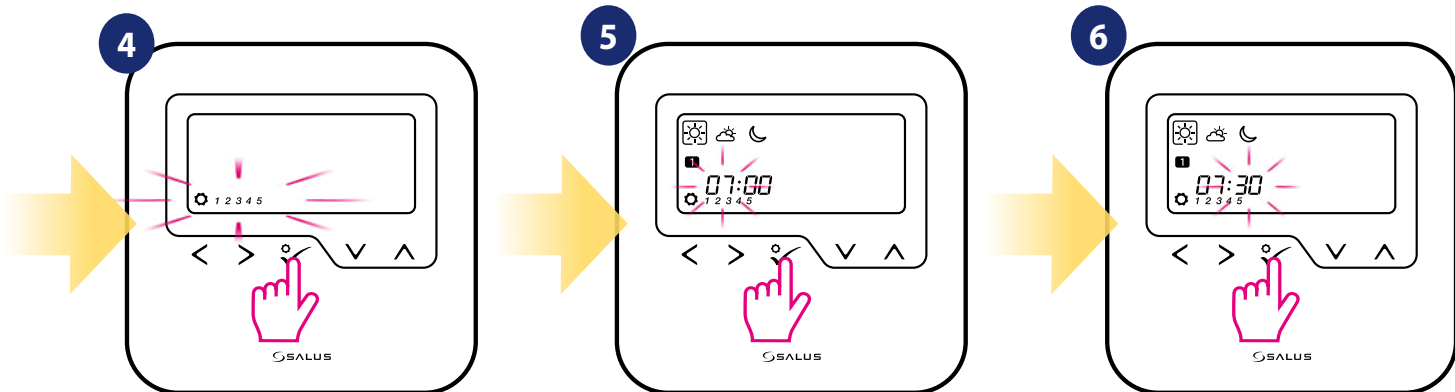

Wybierz wariant przyciskiem ✓.

Przyciskami ▼ lub ▲ ustaw godzinę. Potwierdź przyciskiem ✓.

Za pomocą przycisków ▼ lub ▲ ustaw minuty. Potwierdź przyciskiem ✓.

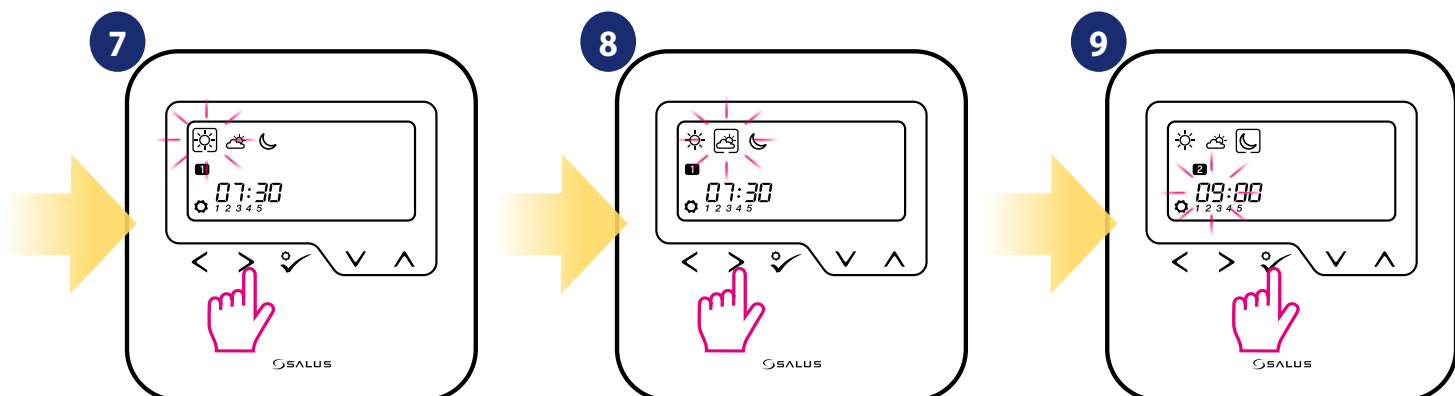

Użyj przycisków < lub >, aby wybrać nastawę dla temperatury komfortu, standardowej lub ekonomicznej.

Potwierdź przyciskiem ✓.

Ustaw czas dla kolejnego przedziału harmonogramu przyciskami ▼ lub ▲. Potwierdź przyciskiem ✓.

10

Powtarzając kroki od 5 do 9 zaprogramuj cały harmonogram dla wybranego wariantu. Brak czasu na wyświetlaczu --:-- oznacza, że dany przedział czasu w harmonogramie zostanie pominięty. Jest możliwość ustawienia 6 programów w danym harmonogramie. Przytrzymaj przycisk ✓ przez 3 sekundy aby zapisać i wyjść z trybu edytowania harmonogramu.

Aby aktywować tryb harmonogramu (ustawić regulator w TRYB AUTO), użyj przycisków < i >, aby przesunąć ramkę nad literę „A”.

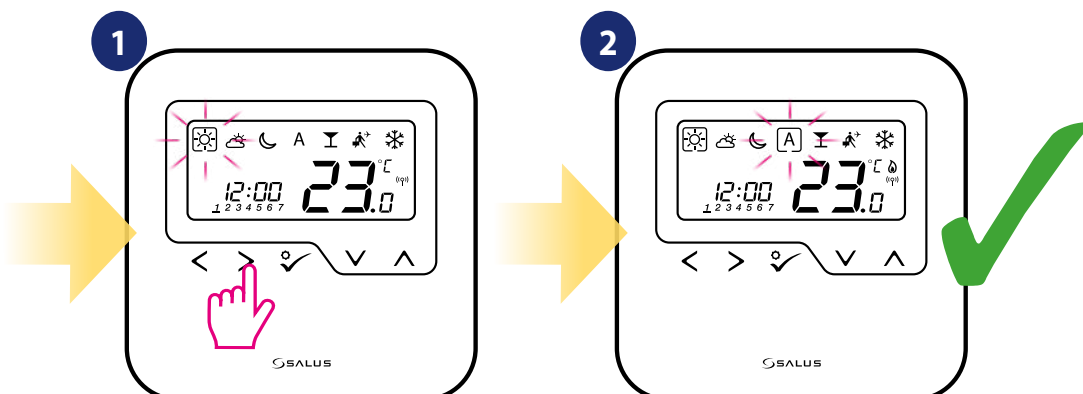

8.3.2 Czas/Data

Czas oraz datę można ustawić tylko i wyłącznie w trybie **OFFLINE**. W trybie **ONLINE** regulator automatycznie synchronizuje się z aktualnym czasem bramki (połączonej z WiFi lub internetem kablem LAN). Aby ustawić czas i datę postępuj zgodnie z krokami poniżej:

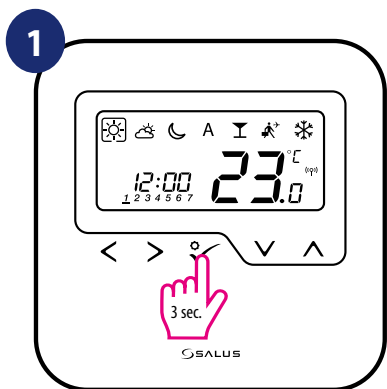

Przytrzymaj przycisk ✓ przez 3 sekundy, aby wejść w menu.

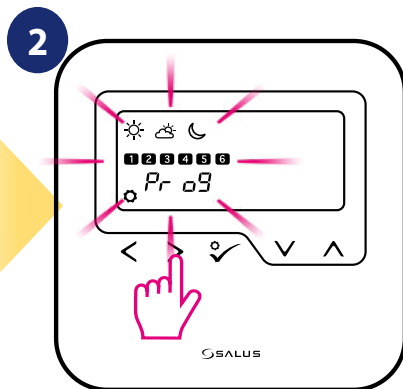

Przejdź do ustawień daty i czasu za pomocą przycisków >.

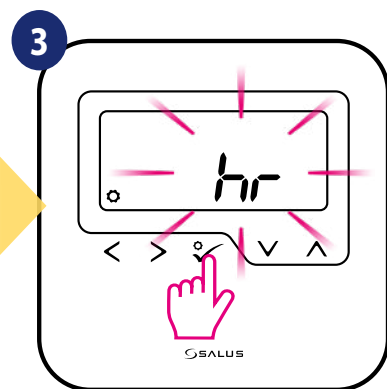

Potwierdź przyciskiem ✓.

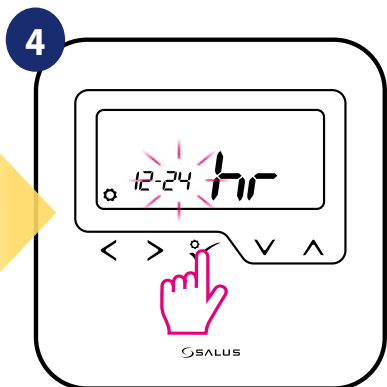

Wybierz format czasu (12 lub 24 godzinowy) używając przycisków < i >. Potwierdź przyciskiem ✓.

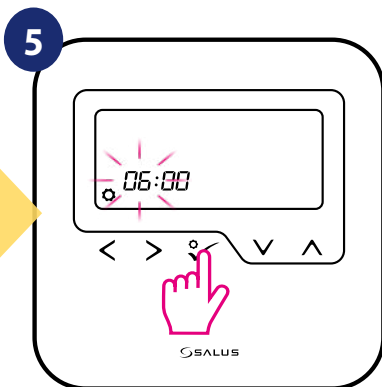

Ustaw godzinę przyciskami ↓ i ↑. Wybór potwierdź przyciskiem ✓.

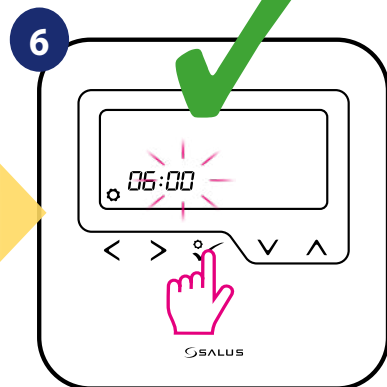

Ustaw minuty przyciskami ↓ i ↑. Potwierdź przyciskiem ✓.

Ustawienia DATY pojawią się automatycznie zaraz po ustawieniach czasu:

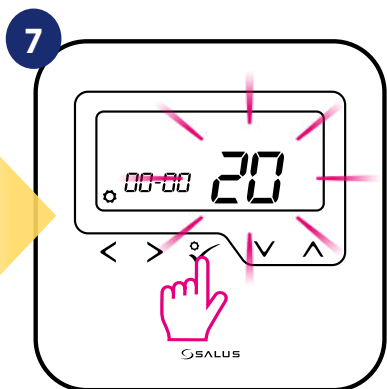

Ustaw rok używając przycisków ↓ i ↑. Potwierdź przyciskiem ✓.

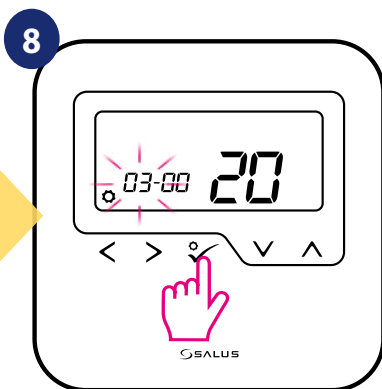

Następnie ustaw miesiąc przyciskami ↓ lub ↑ i potwierdź przyciskiem ✓.

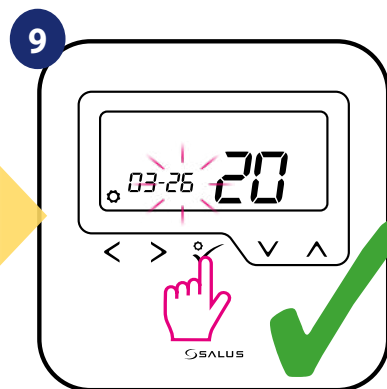

Ustaw dzień używając przycisków ↓ i ↑. Potwierdź przyciskiem ✓.

8.3.3 Korekta temperatury

Funkcja ta pozwala skalibrować odczyt temperatury regulatora o $\pm 3,0^{\circ}\text{C}$ w krokach co $0,5^{\circ}\text{C}$. Jest to przydatne, jeśli regulator znajduje się w miejscu o nieco innej temperaturze niż ogólna panująca w pomieszczeniu lub odczyt regulatora różni się od innego, posiadanego termometru pokojowego. Aby skalibrować odczyt temperatury regulatora wykonaj poniższe kroki:

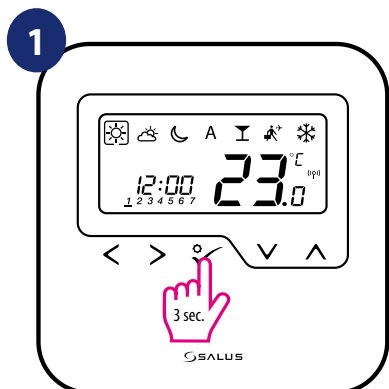

Przytrzymaj przycisk ✓ przez 3 sekundy, aby wejść w menu regulatora.

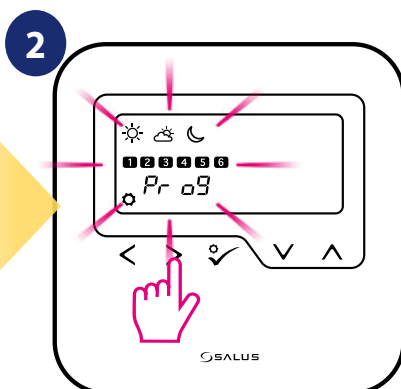

Następnie przejdź do ustawień kalibracji temperatury używając przycisku >.

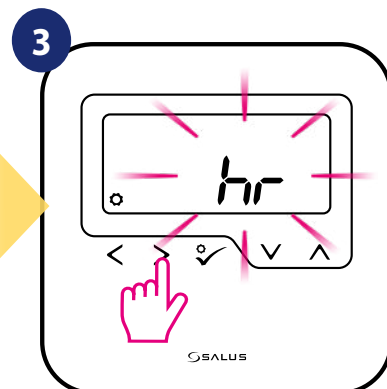

Przejdź dalej używając przycisku >.

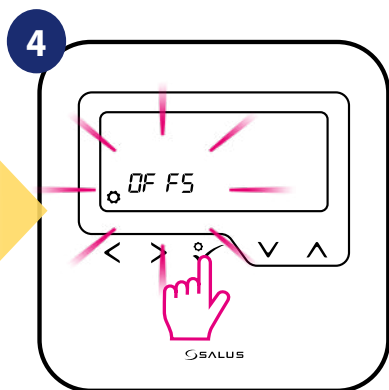

Potwierdź przyciskiem ✓.

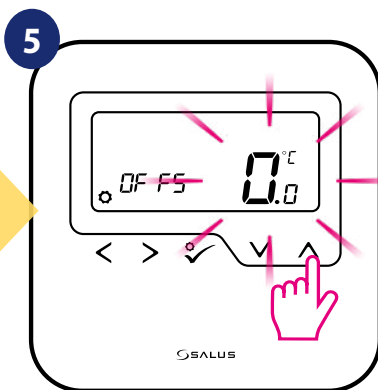

Wprowadź korektę dla temperatury przyciskami ▼ lub ▲.

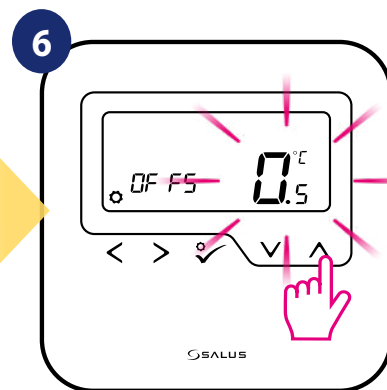

W celu zwiększenia/zmniejszenia wartości używaj przycisków ▼ lub ▲.

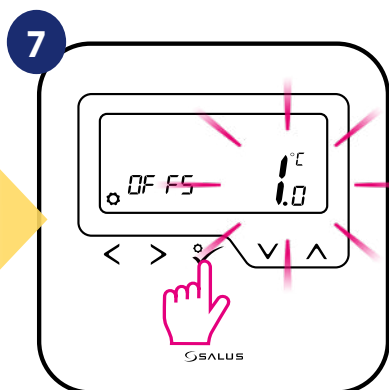

Potwierdź przyciskiem ✓.

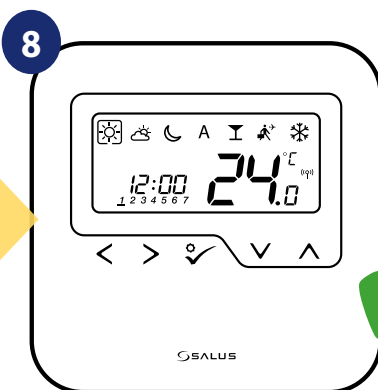

Regulator powróci do ekranu głównego z zapisaniem ustawień.

8.3.4 Funkcja blokady przycisków

Aby ZABLOKOWAĆ/ODBLOKOWAĆ przyciski regulatora HTRP-RF(50) należy przytrzymać jednocześnie przyciski ∇ + \wedge przez 3 SEKUNDY, dopóki nie pojawi się/zniknie ikona kluczyka na głównym ekranie regulatora.

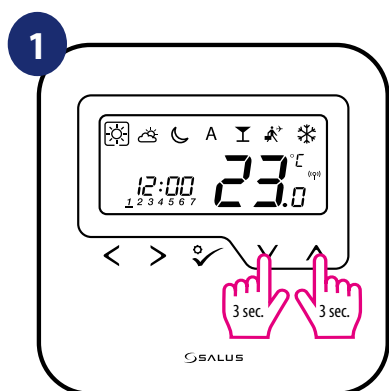

Przytrzymaj jednocześnie przyciski ∇ + \wedge przez 3 sekundy.

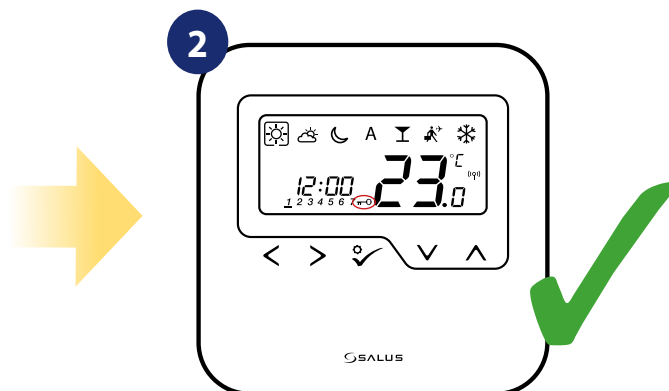

Pojawiła się ikona kluczyka.

9. Lista parametrów serwisowych (ustawienia instalatora)

W parametrach serwisowych jest dostęp do zaawansowanych ustawień regulatora. Zmiany powinny być dokonywane tylko przez instalatorów, lub wykwalifikowanych użytkowników. Zmiana tych ustawień może mieć istotny wpływ na działanie i wydajność systemu. Aby uzyskać dostęp do parametrów serwisowych wykonaj poniższe kroki:

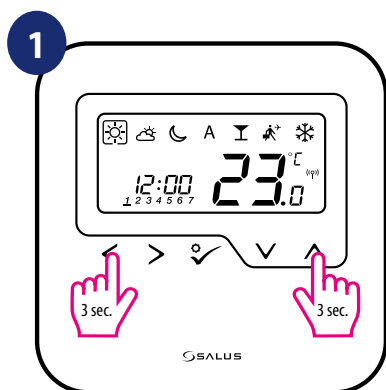

Przytrzymaj przyciski < + ^ przez 5 sekund, aby wejść w tryb instalatora.

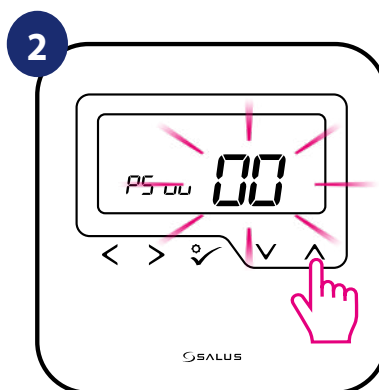

Użyj przycisków v lub ^, aby wybrać kod 49.

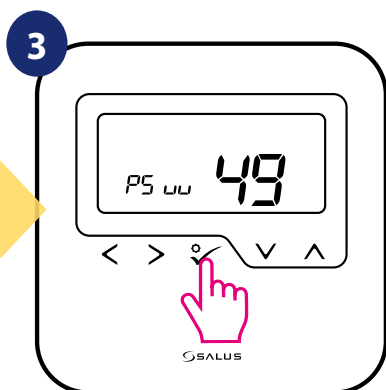

Potwierdź przyciskiem ✓.

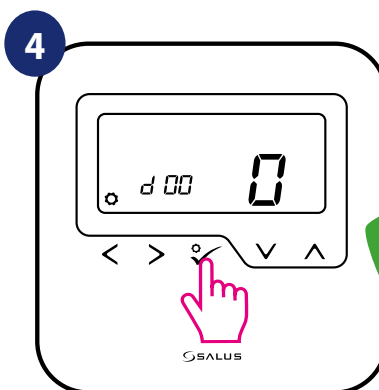

Wybierz parametr przyciskami < lub >. Użyj przycisków v lub ^ aby zmienić wartość parametru. Wybór potwierdź przyciskiem ✓.

dXX	Funkcja	Wartość parametru	Opis	Wartość domyślna
d00	Jednostka temperatury	0	Stopnie Celsjusza [°C]	0
		1	Stopnie Farenheita [°F]	
d01	Metoda kontroli temperatury układu grzewczego	0	wg. algorytmu TPI	0
		1	Histereza ±0.25°C	
		2	Histereza ± 0.5°C	
d02	Korekta wyświetlanej temperatury	od -3.0°C do +3.0°C	Jeżeli regulator wskazuje błędną temperaturę, to można ją skorygować o ±3.0°C	0°C
d03	Użycie czujnika temp. podłogi S1, S2	0	Brak czujnika	0
		1	Podłączony czujnik temperatury	
		2	Podłączony czujnik punktu rosy (tylko z KL08RF)	
		3	Podłączony czujnik zajętości	

dXX	Funkcja	Wartość parametru	Opis	Wartość domyślna
d04	Czujnik zewnętrzny używany do pomiaru temperatury powietrza lub podłogi (Funkcja aktywna, gdy d03=1)	0	Regulator mierzy temperaturę tylko na czujniku zewnętrznym	0
		1	Czujnik jest używany jako zabezpieczenie przed przegrzaniem podłogi	
d05 (tylko z UFH)	Metoda kontroli układu chłodzenia	1	Histereza $\pm 0.5^{\circ}\text{C}$	2
		2	Histereza $\pm 1.0^{\circ}\text{C}$	
d06 (tylko z TRV)	Algorytm sterowania głowicą TRV	0	Standardowy algorytm ON/OFF	1
		1	Wybór automatyczny	
		2	Zaawansowany algorytm samo-uczący się	
d07	Ochrona zaworów	0	Wyłączona	1
		1	Włączona	
d08	Temperatura ochrony przed zamarzaniem	5-17°C	Temperatura ochrony przed zamarzaniem oraz trybu wakacje	5°C
d09	Format czasu	0	12 godzinny	1
		1	24 godzinny	
d11	Letnia zmiana czasu	0	Wyłączona	1
		1	Włączona	
d12	Limit temperatury grzania	5-35°C	Maksymalna temp. grzania/chłodzenia jaka może zostać ustawiona przez użytkownika	35°C
d13	Limit temperatury chłodzenia	5-40°C	Minimalna temp. grzania/chłodzenia jaka może zostać ustawiona przez użytkownika	5°C
d14	Maksymalna temperatura podłogi (Funkcja aktywna w trybie grzania gdy d04=1)	6-45°C	W celu zabezpieczenia podłogi przed przegrzaniem, grzanie zostanie wyłączone, gdy zostanie osiągnięta maksymalna temperatura czujnika podłogowego	27°C
d15	Minimalna temperatura podłogi (Funkcja aktywna w trybie grzania, gdy d04=1)	6-45°C	W celu ochrony podłogi, grzanie zostanie włączone, gdy zostanie osiągnięta minimalna temperatura czujnika podłogowego	10°C
d16	Dolny limit temperatury podłogi dla chłodzenia (Funkcja aktywna, gdy d04=1)	6-45°C	W celu ochrony podłogi, chłodzenie zostanie wyłączone, gdy zostanie osiągnięta ustawiona temperatura minimalna	6°C
FUNKCJE DOSTĘPNE TYLKO Z POZIOMU APLIKACJI:				
d17	Zezwól na odblokowanie przycisków z poziomu regulatora	0	Nie	1
		1	Tak	
d18	Dezaktywuj konieczność zatwierdzenia zmiany wartości temp.zadanej za pomocą przycisku ✓	0	Nie	0
		1	Tak	

10. Reset fabryczny

Jeżeli chcesz powrócić do ustawień fabrycznych, postępuj zgodnie z poniższymi krokami. Warto pamiętać, że po zresetowaniu regulatora, wszystkie ustawienia urządzenia zostaną skasowane i będzie trzeba rozpocząć proces konfiguracji od początku.

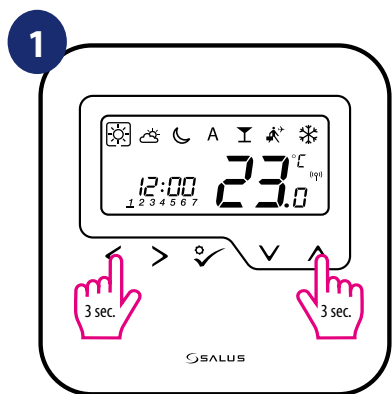

Przytrzymaj przyciski < + ^ przez 3 sekundy, aby wejść w tryb instalatora.

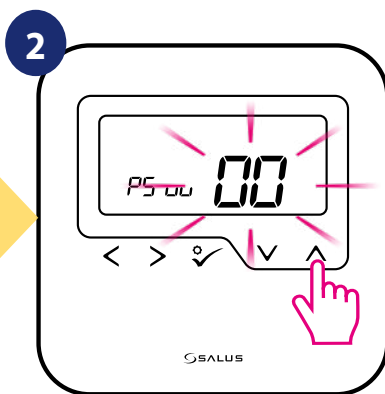

Użyj przycisków v lub ^, aby wybrać kod 47.

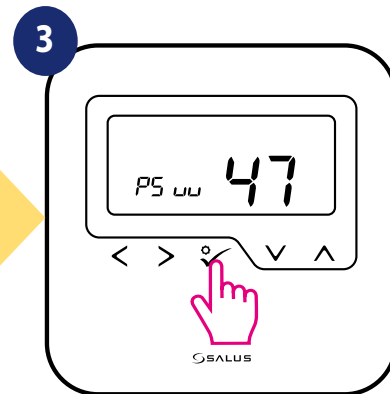

Potwierdź przyciskiem ✓.

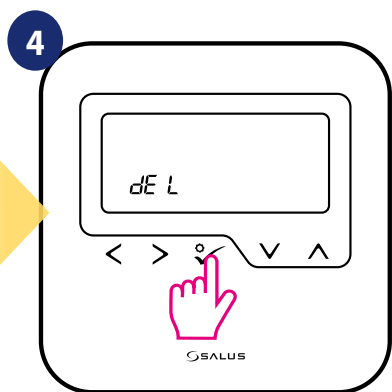

Potwierdź usunięcie „del” klikając przycisk ✓.

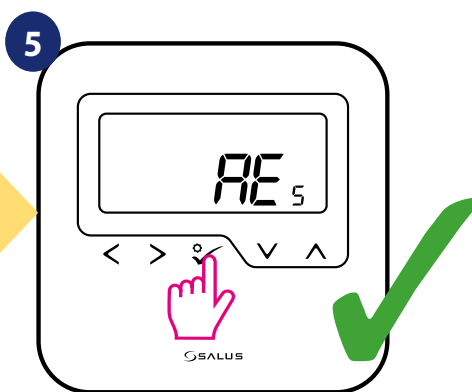

Poczekaj parę chwil, aby regulator zakończył procedurę resetowania.

11. Kody błędów (szczegółowa tabela z kodami błędów wraz z podanymi rozwiązaniami)

Regulator na bieżąco monitoruje status sieci, stan połączenia bezprzewodowego oraz pracę czujnika temperatury podłączonego do regulatora (tylko wtedy, gdy został podłączony i skonfigurowany w nastawach serwisowych). Jeżeli nastąpi zwarcie lub przerwa w obwodzie czujnika, regulator straci komunikację z urządzeniami bezprzewodowymi, to wyświetlą poniższe komunikaty:



UWAGA!

W trybie Online dodatkowo, błąd pokazywany jest w aplikacji jak poniżej z dokładnym opisem po naciśnięciu symbolu wykrzyknika:

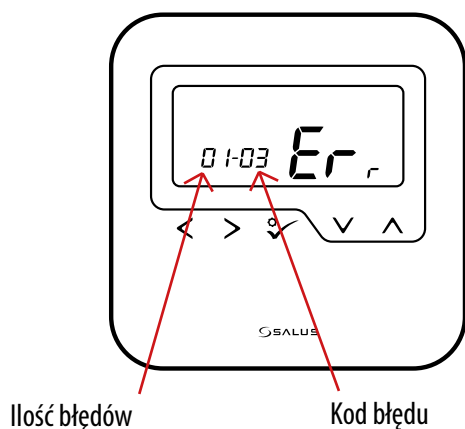

SZCZEGÓŁOWA TABELA Z KODAMI BŁĘDÓW WRAZ Z PODANYMI ROZWIĄZANIAMI:

KOD BŁĘDU	OPIS NA LCD	OPIS BŁĘDU	ROZWIĄZANIA
1.	Err XX-01	Błąd sprzętowy (hardware) głowicy termostatycznej sparowanej z regulatorem.	<ul style="list-style-type: none"> Zainstaluj ponownie głowicę TRV lub ją wymień. W razie potrzeby skontaktuj się z Działem Technicznym SALUS.
2.	Err XX-02	Czujnik podłogowy wykrył przegrzanie podłogi (w trybie grzania). Czujnik podłogowy wykrył wychłodzenie podłogi (w trybie chłodzenia).	<ul style="list-style-type: none"> Ustaw temperaturę zasilania czynnika grzewczego lub zmień parametr D14 Ustaw temperaturę zasilania czynnika chłodzącego lub zmień parametr D16
3.	Err XX-03	Przerwa w obwodzie czujnika temperatury wpiętego w styki S1/S2 regulatora.	<ul style="list-style-type: none"> Jeśli czujnik jest podłączony do wejścia S1/S2, sprawdź okablowanie. Sprawdź, czy nie doszło do uszkodzenia (przerwania) przewodów w okablowaniu czujnika. Rezystancja czujnika dla 25°C=10kΩ. Jeśli czujnik nie jest podłączony sprawdź nastawę w Parametrach Instalatora - D03/D04
4.	Err XX-04	Zwarcie w obwodzie czujnika temperatury wpiętego w styki S1/S2 regulatora.	<ul style="list-style-type: none"> Jeśli czujnik jest podłączony do wejścia S1/S2, sprawdź okablowanie. Sprawdź, czy nie doszło do uszkodzenia izolacji (zwarcia) przewodów w okablowaniu czujnika. Rezystancja czujnika dla 25°C=10kΩ.
5.	Err XX-05	Regulator stracił łączność z koordynatorem sieci CO10RF lub bramką internetową UGE600.	<ul style="list-style-type: none"> Sprawdź czy koordynator/bramka jest podłączony do zasilania. Wymuś identyfikację z poziomu koordynatora/bramki lub regulatora.
6.	Err XX-06	Regulator stracił łączność z listwą sterującą.	<p>Czy listwa sterująca jest włączona, a zielona dioda Status Network świeci się na stałe?</p> <ul style="list-style-type: none"> Jeśli tak, to wymuś sygnał do grzania z poziomu regulatora. Jeśli dioda miga, zainstaluj w systemie ponownie listwę wg instrukcji obsługi i sparuj regulator z tą listwą.

KOD BŁĘDU	OPIS NA LCD	OPIS BŁĘDU	ROZWIĄZANIA
7.	Err XX-07	Regulator stracił łączność z głowicą TRV.	<ul style="list-style-type: none"> • Sprawdź baterie w głowicy. • Wymuś sygnał do grzania z poziomu regulatora i sprawdź czy głowica pracuje. • Jeśli dioda na głowicy miga, wykonaj ponownie procedurę parowania głowicy z regulatorem w systemie wg instrukcji.
8.	Err XX-08	Regulator stracił łączność z odbiornikiem RX10RF (tryb RX1).	<ul style="list-style-type: none"> • Czy odbiornik RX10RF jest podłączony do zasilania, a górna dioda świeci na czerwono? Górny przełącznik ma być ustawiony w pozycji AUTO. • Wymuś identyfikację z poziomu koordynatora/bramki i sprawdź czy urządzenia są w sieci. • Wymuś sygnał do grzania z poziomu regulatora. • Jeśli dioda na górnym przełączniku odbiornika miga, wykonaj procedurę parowania wg instrukcji RX10RF.
9.	Err XX-09	Termostat stracił łączność z odbiornikiem RX10RF (tryb RX2).	<ul style="list-style-type: none"> • Czy odbiornik RX10RF jest podłączony do zasilania, a górna dioda świeci na czerwono? Górny przełącznik ma być ustawiony w pozycji AUTO. • Wymuś identyfikację z poziomu koordynatora/bramki i sprawdź czy urządzenia są w sieci. • Wymuś sygnał do grzania z poziomu regulatora. • Jeśli dioda na górnym przełączniku odbiornika miga, wykonaj procedurę parowania wg instrukcji RX10RF.
11-18.	Err XX-11 XX-18	Listwa sterująca straciła łączność z regulatorem danej strefy: np. nr 11 = ze strefą 1; nr 12 = ze strefą 2 itd. Błąd wyświetla się na wszystkich regulatorach.	<ul style="list-style-type: none"> • Sprawdź zasilanie regulatora. • Wymuś sygnał do grzania z poziomu regulatora. • W razie potrzeby zainstaluj ponownie regulator.
19.	Err XX-19	Listwa sterująca straciła łączność z koordynatorem CO10RF / bramką internetową UGE600. Błąd wyświetla się na wszystkich regulatorach.	<ul style="list-style-type: none"> • Czy listwa sterująca jest włączona? Dioda Status Network ma świecić się na stałe. • Wymuś identyfikację z poziomu koordynatora/bramki. • Jeśli dioda Status Network miga na listwie, zainstaluj w systemie ponownie listwę wg instrukcji obsługi i sparuj ponownie regulatory z tą listwą.
20.	Err XX-20	Listwa sterująca straciła łączność z odbiornikiem RX10RF pracującym w trybie RX1. Błąd wyświetla się na wszystkich regulatorach.	<ul style="list-style-type: none"> • Czy listwa sterująca jest włączona? Dioda Status Network ma świecić się na stałe. • Wymuś identyfikację z poziomu koordynatora/bramki i sprawdź czy urządzenia są w sieci. • Jeśli lampka na górnym przełączniku odbiornika miga, wykonaj procedurę parowania wg instrukcji RX10RF.

KOD BŁĘDU	OPIS NA LCD	OPIS BŁĘDU	ROZWIĄZANIA
21.	Err XX-21	Głowica termostaticzna TRV straciła łączność z koordynatorem CO10RF/bramką UGE600.	<ul style="list-style-type: none"> • Sprawdź lub wymień baterie w głowicy TRV. • Sprawdź czy koordynator/bramka jest podłączony do zasilania. • Wymuś identyfikację z poziomu koordynatora/bramki i sprawdź czy urządzenia są w sieci. • Wymuś sygnał do grzania z poziomu regulatora.
22.	Err XX-22	Niski poziom naładowania baterii w głowicy TRV.	<ul style="list-style-type: none"> • Wymień baterie w głowicy TRV.
23.	Err XX-23	Błąd parowania głowic lub w sieci jest głowica niezgodna z systemem.	<ul style="list-style-type: none"> • Skasuj głowicę z systemu i powtórz procedurę parowania głowicy TRV z regulatorem.
24.	Err XX-24	Regulator został odrzucony przez listwę sterującą.	<ul style="list-style-type: none"> • Wykonaj ponownie procedurę parowania regulatora z listwą sterującą.
25.	Err XX-25	Regulator stracił łączność z najbliższym urządzeniem zasilanym 230V.	<ul style="list-style-type: none"> • Sprawdź zasilanie najbliższych urządzeń 230V. W razie problemu z zasięgiem zainstaluj repeater sieci i sparuj ponownie regulator z odbiornikiem (listwą, głowicą itp.)
26-29.	Err XX-26 XX-29	Listwa sterująca straciła łączność z regulatorem danej strefy: np. nr 26 = ze strefą 9; nr 27 = ze strefą 10; nr 28 = ze strefą 11; nr 29 = ze strefą 12. Błąd wyświetla się na wszystkich regulatorach.	<ul style="list-style-type: none"> • Sprawdź zasilanie regulatora. • Wymuś sygnał do grzania z poziomu regulatora. • W razie potrzeby zainstaluj ponownie regulator.
30.	Err XX-30	Głowica termostaticzna TRV ma problem z wewnętrznym mechanizmem przekładniowym.	<ul style="list-style-type: none"> • Zainstaluj ponownie głowicę TRV lub ją wymień. W razie potrzeby skontaktuj się z Działem Technicznym SALUS.
31.	Err XX-31	Błąd adaptacji głowicy TRV na wkładce zaworowej.	<ul style="list-style-type: none"> • Sprawdź mocowanie głowicy TRV na wkładce termostaticznej i ponownie zainstaluj głowicę TRV. • Sprawdź kompatybilność głowicy z wkładką termostaticzną, w razie potrzeby wymień wkładkę termostaticzną.
32.	Err XX-32	Niski poziom naładowania baterii regulatora (błąd wyświetla się tylko w aplikacji SmartHome).	<ul style="list-style-type: none"> • Wymień baterie w regulatorze.
33.	Err XX-33	Odbiornik RX10RF stracił łączność z regulatorem (błąd wyświetla się w aplikacji SmartHome).	<ul style="list-style-type: none"> • Czy regulator jest podłączony do zasilania? • Wymuś identyfikację z poziomu koordynatora/bramki i sprawdź czy urządzenia są w sieci. • Wymuś sygnał do grzania z poziomu regulatora i sprawdź czy odbiornik RX10RF się załącza. • Jeśli lampka na górnym przełączniku odbiornika miga, wykonaj procedurę parowania wg instrukcji RX10RF. • Sparuj ponownie regulator z odbiornikiem wg instrukcji regulatora.

12. Czyszczenie i konserwacja

Regulator HTRP-RF(50) nie wymaga specjalnej konserwacji. Do czyszczenia i konserwacji powierzchni nie wolno używać szczotek, myjek lub innych narzędzi mogących porysować powierzchnię regulatora oraz nie należy stosować środków ściernych, pieniających, jak i agresywnych substancji zawierających kwasy, chlor lub jego związki, rozpuszczalniki lub środki wybielające), gdyż może to spowodować uszkodzenie regulatora. Wyświetlacz i przyciski należy zawsze czyścić za pomocą wilgotnej miękkiej ściereczki. Powierzchnie plastikowe można również czyścić bezbarwnymi, łagodnymi środkami czyszczącymi. Środka czyszczącego nie należy natryskiwać bezpośrednio na urządzenie. Po umyciu powierzchni można ją delikatnie wypolerować miękką, suchą ściereczką. Wewnątrz urządzenia nie ma części, które mogą być naprawiane/wymieniane przez użytkownika. Serwis lub naprawa może być przeprowadzona tylko przez autoryzowany serwis SALUS Controls.

13. Dane techniczne

Zasilanie	2 x AA baterie alkaliczne
Zakres regulacji temperatury	5 - 35°C
Dokładność wskazania temp.	0.5°C
Histereza	±0.25°C lub ±0.5°C
Sygnal RF	ZigBee 2,4 GHz
Wymiary [mm]	85 x 85 x 25

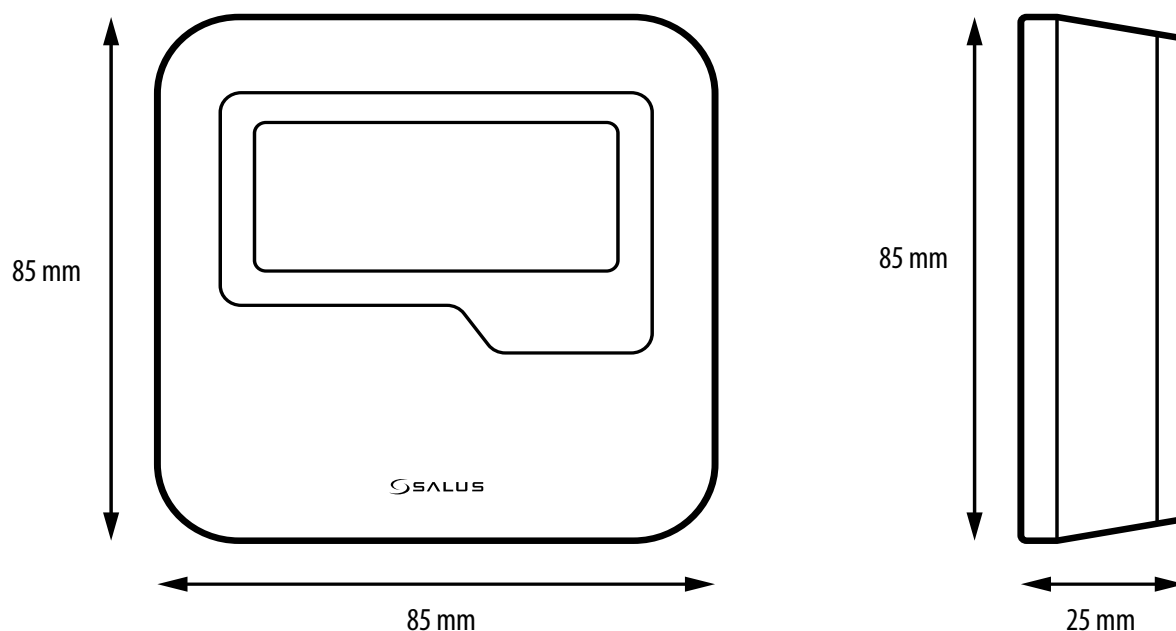

14. Gwarancja

SALUS CONTROLS gwarantuje, że ten produkt jest wolny od jakichkolwiek wad materiałowych lub produkcyjnych i działa zgodnie ze specyfikacją przez okres pięciu lat od daty instalacji. SALUS CONTROLS zastrzega wyłączną odpowiedzialność za naruszenie niniejszej gwarancji naprawą lub wymianą wadliwego produktu. Niniejszy produkt został wyposażony w oprogramowanie zgodne z oznaczeniem dystrybutora w momencie jego sprzedaży. Producent/dystrybutor udziela gwarancji obejmującej wszystkie funkcje i specyfikę produktu zgodnie z tym oznaczeniem. Gwarancja dystrybutora nie obejmuje poprawnego działania funkcji i cech dostępnych w wyniku aktualizacji oprogramowania produktu. Pełne warunki gwarancji dostępne są na stronie internetowej www.salus-controls.pl

<p>Nazwa klienta:</p> <p>Adres klienta:</p> <p>..... Kod pocztowy:</p> <p>Numer telefonu: Email:</p>
<p>Nazwa firmy:</p> <p>Numer telefonu: Email:</p> <p>Data instalacji:</p> <p>Imię i nazwisko instalatora:</p> <p>Podpis instalatora:</p>

PRODUCER:

SALUS Controls Plc Units 8-10
Northfield Business Park Forge
Way, Parkgate, Rotherham S60
1SD, United Kingdom



www.saluscontrols.com

SALUS Controls wchodzi w skład Computime Group Limited.

Zgodnie z polityką rozwoju produktów, SALUS Controls plc zastrzega sobie prawo do zmiany specyfikacji, wzornictwa, oraz materiałów użytych do produkcji, wykazanych w niniejszej instrukcji, bez wcześniejszego powiadomienia.

Data wydania: 10 VII 2020

Wersja: 6

