



## Вступ

DI600 - це універсальний Zigbee-диммер, що можна використовуватися для управління різним освітленням. Цей виріб слід використовувати з інтернет шлюзом UGE600 і додатком Salus Smart Home.

## Сертифікат відповідності

Цей виріб відповідає основним вимогам та іншим відповідним положенням Директив 2014/53 / EU (RED), 2011/65 / EU та розширення 2015/863. Повний текст Декларації відповідності ЄС доступний за інтернет-адресою: www.saluslegal.com (☎) 2405-2480MHz; <10dBm

## Відомості про безпеку

Використовуйте відповідно до норм. Використовуйте лише в приміщенні. Тримайте обладнання повністю сухим. Від'єднайте обладнання, перш ніж чистити його сухим рушником.

## Введення

DI600 є диммиращо реле, контролювано през ZigBee мережа, което може да се използва за различни світлинни източници. Този продукт трябва да се използва с универсалния гейтуей UG600/UGE600 и Salus Smart Home приложение.

## Продуктово съответствие

Този продукт отговаря на основните изисквания и други съответни разпоредби на Директиви 2014/53 / EU (RED), 2011/65 / EU и разширението 2015/863. Пълният текст на Декларацията за съответствие на ЕС е достъпен на следния интернет адрес: www.saluslegal.com. (☎) 2405-2480MHz; <10dBm

## Информация за безопасност

Используйте в соответствии с разпоредбите. Само на закрыто. Поддержайте оборудованием си напълно сухо. Исключите оборудването си, преди да го почиствате със суха кърпа.

## Úvod

DI600 je stmívací relé pracující v síti Zigbee, které lze použít k ovládání různých světelných zdrojů. Tento produkt musí být používán s univerzálnou bránou UG600 / UGE600 a aplikací Salus Smart Home.

## Zhoda výrobu

Tento produkt splňuje základní požadavky a další příslušné ustanovení směrnic 2014/53 / EU (ČERVENÁ), 2011/65 / EU a doplnění 2015/863. Celý text vyhlášení o shodě EU je k dispozici na této internetové adrese: www.saluslegal.com. (☎) 2405-2480MHz; <10dBm

## Bezpečnostné informácie

Používajte v súlade s predpismi. Iba na použitie v interiéri. Zariadenie udržiajte úplne suché. Pred čistením suchou handričkou zariadenie odpojte.

## Úvod

DI600 je stmívací relé pracující v síti Zigbee, které lze použít k ovládání různých světelných zdrojů. Tento produkt musí být používán s univerzální bránou UG600 / UGE600 a aplikací Salus Smart Home.

## Shoda výrobu

Tento výrobek splňuje základní požadavky a další příslušná ustanovení směrnic 2014/53 / EU (RED), 2011/65 / EU a rozšíření 2015/863. Úplné znění prohlášení o shodě EU je k dispozici na následujícím internetu adresa: www.saluslegal.com. (☎) 2405-2480MHz; <10dBm

## Bezpečnostní informace

Používejte v souladu s předpisy. Pouze pro vnitřní použití. Udržujte své zařízení zcela suché. Před čišťením suchým ručníkem odpojte zařízení.

| Технічні дані      | Техническая спецификация   |
|--------------------|--|
| Вхідна напруга     | 100-240VAC 50Hz  |
| Макс. вихід        | Max. 1.5 A   |
| Макс. навантаження | Світлодіодний світлодіод 200 Вт / 220 В<br>Галогенний 400 Вт / 220 В |
| Розміри            | L: 45,5 мм, B: 45 мм,<br>H: 20,3 мм                                  |
| ІР-клас            | 20   |
| Сертифікати        | CE   |
| Зв'язок            | ZigBee 2,4 ГГц   |
| Входно напрежение  | 100-240VAC 50Hz  |
| Изход Макс.        | Max. 1.5 A   |
| Макс. Натоварване  | Димиращ LED 200W/220V<br>Халоген 400W/220V                           |
| Размери            | L: 45,5 мм, B: 45 мм,<br>H: 20,3 мм                                  |
| ІР-клас            | 20   |
| Одобрения          | CE   |
| RF честота         | 2.4GHz ZigBee  |

| Technické informácie               | Technické informace                                |
|------------------------------------|--|
| Vstupné napätie                    | Vstupní napětí                                     |
| 100-240VAC 50Hz                    | 100-240VAC 50Hz                                    |
| Výstup                             | Max. výstup  |
| Max. 1.5 A                         | Max. 1.5 A   |
| Max. záťaž                         | Max. zatížení                                      |
| LED 200W/220V<br>Halogén 400W/220V | Stmívatelná LED 200W / 220V<br>Halogen 400W / 220V |
| Rozměry                            | Rozměry  |
| V: 45,5 Š: 45 H: 20,3              | L: 45,5 mm, B: 45 mm,<br>H: 20,3 mm                |
| Třída IP                           | Třída IP   |
| 20                                 | 20   |
| Certifikát                         | Certifikát   |
| CE                                 | CE   |
| RF frekvencia                      | RF frekvence                                       |
| 2.4GHz ZigBee                      | 2.4GHz ZigBee                                      |

## Схема підключення

## Сchéma zapojenia

## Примітки до діаграм

- L** Фаза
- N** Нейтраль
- Вихід** вихід для підключення джерела світла
- +A1** Клема для вимикача 8 - 230 В змінного струму (під напругою)
- A2** Клемма для вимикача 8- 230 В змінного струму (нейтральний)

## Vysvetlivky k schémam

- L** Fázový vodič
- N** Nulový vodič
- Out** Výstup fázy do světla (napájení světla)
- +A1** Svorky na prepojení nástěnného vypínače 8 - 230V AC (fázový vodič)
- A2** Svorky na prepojení nástěnného vypínače 8- 230V AC (nulový vodič)

## Poznámka ke schématům

- L** Fázový vodič
- N** Nulový vodič
- Out** Výstup fáze do světla (napájení světla)
- +A1** Svorky propojení nástěnného vypínače 8 - 230V AC (fázový vodič)
- A2** Svorky propojení nástěnného vypínače 8- 230V AC (nulový vodič)

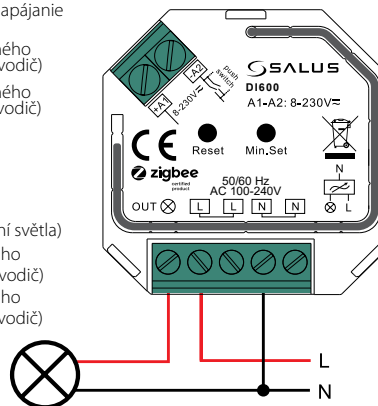

## Електрическа схема

## Сchéma zapojení

## Бележки за диаграмите

- L** Фаза
- N** Нула
- Out** Изход за свързване на светлин източник
- +A1** Терминал за бутон 8 - 230V AC (фаза)
- A2** Терминал за бутон 8 - 230V AC (нула)

Підключення до кнопочного перемикача.

DI600 можна управляти за допомогою напруги змінного струму 8 - 230 В.

Anschluss für den Druckschalter

Zapojte káble do DI600. DI600 je možné ovládat nástěnným vypínačem a převádzkovým napätím 8 - 230V AC.

Електрическа схема с импулсен ключ.

DI600 може да бъде контролиран от стени импулсен ключ с работно напрежение 8-230V AC.

Zapojte kable do DI600.

DI600 lze ovládat nástěnným vypínačem a provozním napětím 8 - 230V AC.

## Одинарний вимикач

## С единичен импулсен ключ

## Сchéma zapojenia s jedným nástěnným vypínačem

## S jedním nástěnným vypínačem

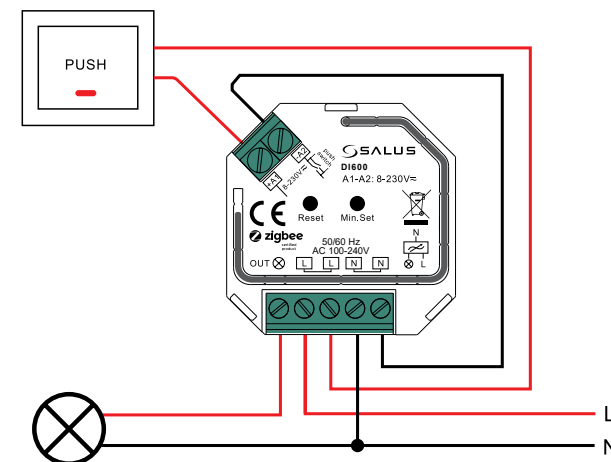

## Безліч одинарних вимикачів

## С повече импулсни ключове за повече контролни точки

## Сchéma zapojenia s viacerými nástěnnými vypínači

## S více nástěnnými vypínači pro více ovládacích míst

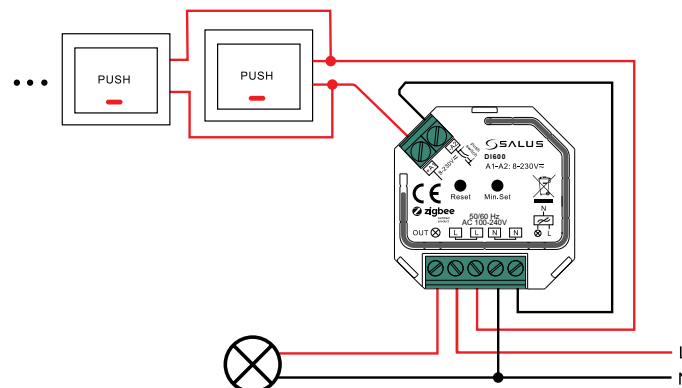

## Живлення та сполучення

## Zapnutie a párovanie

1

- Увімкніть DI600. Підключене світло почне двічі повільно блимати.
- Включте DI600. Св'язана лампа ще мигне бавно два пъти
- Připojte DI600 k napájení. Dióda napájania dvakrát pomaly blikne.
- Připojte DI600 k napájení. Dióda napájení bude dvakrát pomalu blikat.

2

- Коротко натисніть кнопку "Reset" безперервно 5 разів, щоб увійти в режим сполучення. Відкрийте додаток SALUS Smart Home.
- За да влезе DI600 в режим на синхронизация, бързо и кратко натиснете "Reset" бутон 5 пъти. Отворете Salus Smart Home приложението.
- Pre vstup do režimu párovania DI600 stlačte 5x tlačidlo "Reset". Otvorte aplikáciu Salus Smart Home.
- Krátkým stisknutím tlačítka „Reset“ pětkrát vstoupíte do režimu párování DI600. Otevřete aplikaci Salus Smart Home.

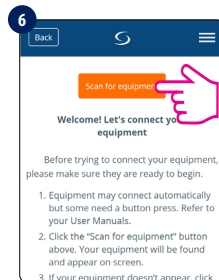
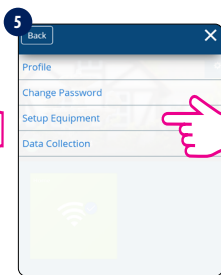
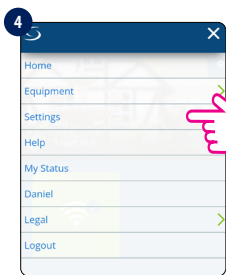
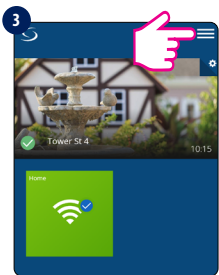
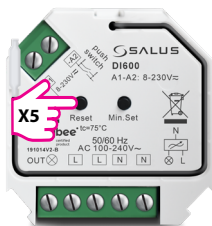

- Натисніть "Пошук обладнання", щоб почати додавання пристрою.
- Натиснете "Сканиране за устройства", за да започне синхронизацията.
- Kliknutím na "Vyhledat zariadenia" zahájite párovanie.
- Kliknutím na "Vyhledat zařízení" zahájite párování.

## Включване и синхронизация

## Zapnutí a párování

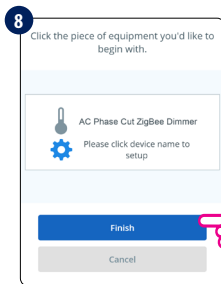
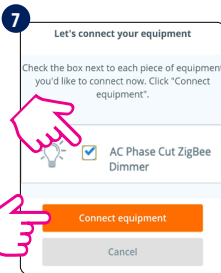

- Коли DI600 приєднається до мережі, а пристрій відображається в програмі - поставте галочку в полі, натисніть "Підключити обладнання" і дотримуйтесь інструкцій на екрані.
- Когато DI600 се е свързал със системата, устройството ще се покаже в приложението - сложете отметка на "Свързване на устройството" и следвайте инструкциите на екрана.
- Keď sa DI600 pripoí k sieť a zariadenie sa zobrazí v aplikácii - zaškrtnite jeho políčko, kliknite na "Připojit zariadenie" a postupujte podľa pokynov na obrazovke.
- Když se DI600 připojí k síti a zařízení se zobrazí v aplikaci - zaškrtněte jeho políčko, klikněte na „Připojit zařízení“ a postupujte podle pokynů na obrazovce.

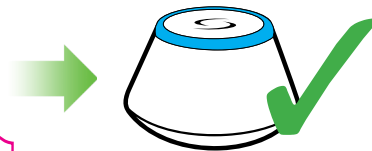

- Ввімкнути
- Включване
- Zapnutie
- Zapnutí

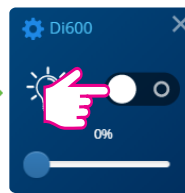

- Вимкнути
- Изключване
- Vypnutie
- Vypnutí

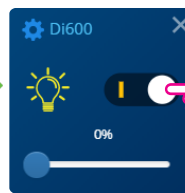

- Відсоток освітлення
- Процент димирание
- Intenzita svetla
- Intenzita světla

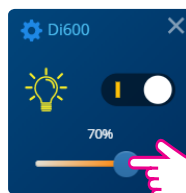

- Статусът на DI600 ще се промени, когато е включен или изключен от приложението или от импулсен ключ. Процентът на димирание ще бъде показан в приложението, когато се работи с DI600.
- Der DI600 ändert seinen Status, wenn er in der App oder über einen Druckschalter ein- oder ausgeschaltet wird. Der Dimmer-Prozentsatz wird in der App angezeigt, wenn der DI600 betrieben wird.
- Status DI600 je možné zmeniť zapnutím / vypnutím v aplikácii alebo stlačením vypínača. Při používání DI600 sa v aplikácii zobrazí intenzita svetla (percentom).
- Status DI600 je možné změnit zapnutím / vypnutím v aplikaci nebo stisknutím vypínače. Při používání DI600 se v aplikaci zobrazí intenzita světla (procentem).

- Функция OneTouch позволяе встановити правила роботи для вашого пристрою. Например, за допомогою однієї віртуальної кнопки OneTouch ви можете встановити для всіх своїх DI600 однакове значення затемнення.

- OneTouch свойството, ви позволява да зададете оперативни правила на вашето устройство. Например, с един виртуален OneTouch бутон, може да зададете на всички ваши DI600 една и съща стойност на димирание.

- Pravidla OneTouch umožňují nastavit převážkové pravidlá pre vaše zariadenie. Napríklad pomocou jedného pravidla OneTouch môžete nastaviť všetky svoje DI600 na rovnakú intenzitu svetla.

- Pravidla OneTouch umožňují nastavit provozní pravidla pro vaše zařízení. Například pomocí jednoho pravidla OneTouch můžete nastavit všechny své DI600 na stejnou intenzitu světla.

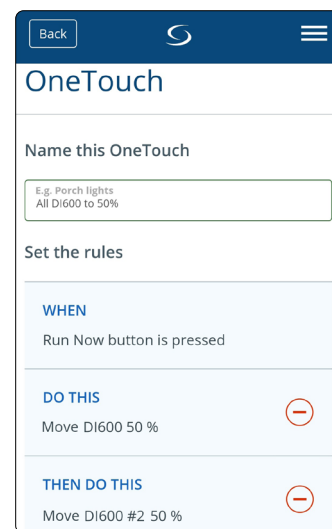

## Заводські налаштування

## Обнова továrenských nastavení

## Фабрични настройки

## Обнова továrního nastavení

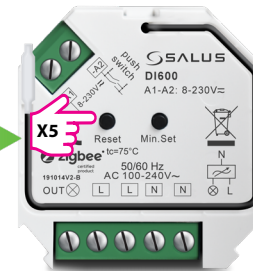

- Безперервно натисніть кнопку "Reset" 5 разів. Якщо кнопка скидання недоступна, вимкніть головне живлення DI600 5 разів безперервно. Підключений індикатор блиматиме 3 рази, що вказує на успішне скидання. DI600 автоматично перейде в режим сполучення відразу після скидання до заводських налаштувань.

- Бързо натиснете Reset бутон 5 пъти. Ако бутонът не е достъпен, изключете главното захранване към DI600 5 пъти. Св'язаната лампа ще премигне 3 пъти, за да потвърди успешно нулиране на настройките. DI600 ще влезе в режим на синхронизация автоматично след връщане към фабрични настройки.

- Stlačte krátko 5-krát resetovací tlačidlo. Ak tlačidlo Reset nie je prístupné, vypnite 5-krát hlavné napájanie DI600. Dióda napájania trikrát zabliká, čo značí úspešný reštart. DI600 prejde automaticky do režimu párovania ihneď po obnove továrenského nastavenia.

- Stiskněte krátce 5krát resetovací tlačítko. Pokud tlačítko Reset není přístupné, vypněte 5krát hlavní napájení DI600. Dióda napájení trikrát zabliká, což značí úspěšný reset. DI600 přejde automaticky do režimu párování ihned po obnově továrního nastavení.