

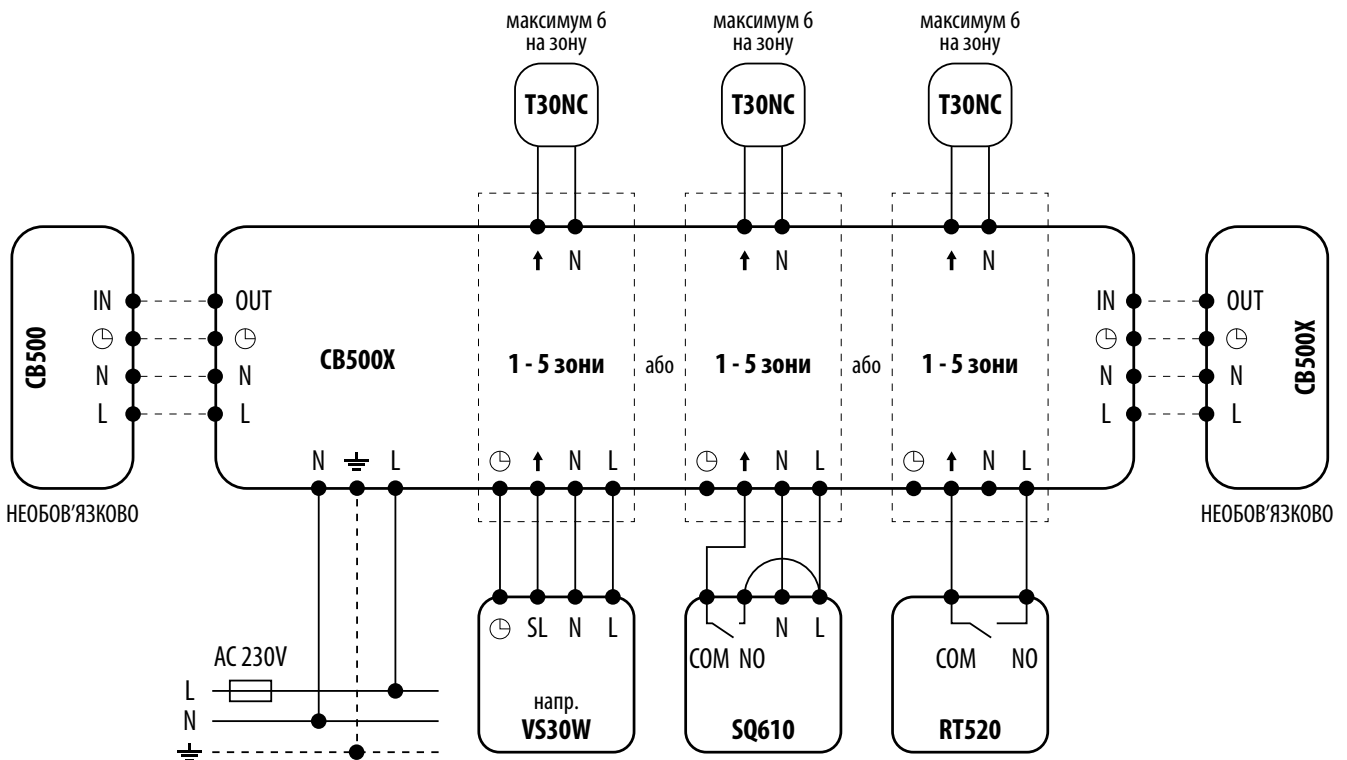





CB500X - Схеми підключення

БУДЬ ЛАСКА, ЗВЕРНІТЬ УВАГУ! Якщо центри комутації CB500 і CB500X підключені через роз'єм EXTENSION, то підключати додаткове джерело живлення 230 В до силових контактів центра комутації CB500X не можна. Інакше ви ризикуєте сильно пошкодити центри комутації. Вхід живлення CB500X слід використовувати, якщо він працює як автономний пристрій (коли не використовується роз'єм EXTENSION).



ЛЕГЕНДА

	Акумуляторне живлення
L, N	Напряга живлення 230В AC
	Запобіжник
COM, NO, NC	Контакти без напруги вихідні
S, S1, S2	Позначення входу
SL	Вихід напруги 230В AC
	Нормально відкритий контакт (із замиканням)
	Нормально закритий контакт (без замикання)
	Контакт, що перемикається NC/COM/NO
	Котел - Під'єднання котла* - Контакти в котлі для під'єднання регулятора ON/OFF (відповідно до інструкції котла)

	Безпроводний зв'язок
	Насос
	Привід клапану
	Термодатчик
	3-швидкісний вентилятор 230В AC
	Лампочка або інше навантаження
	Термоелектричний привід
	Таймер
	Зовнішній контакт із замиканням
	Трансформатор
	Миттєвий контакт (моностабільний) нормально відкритий (із замиканням)