

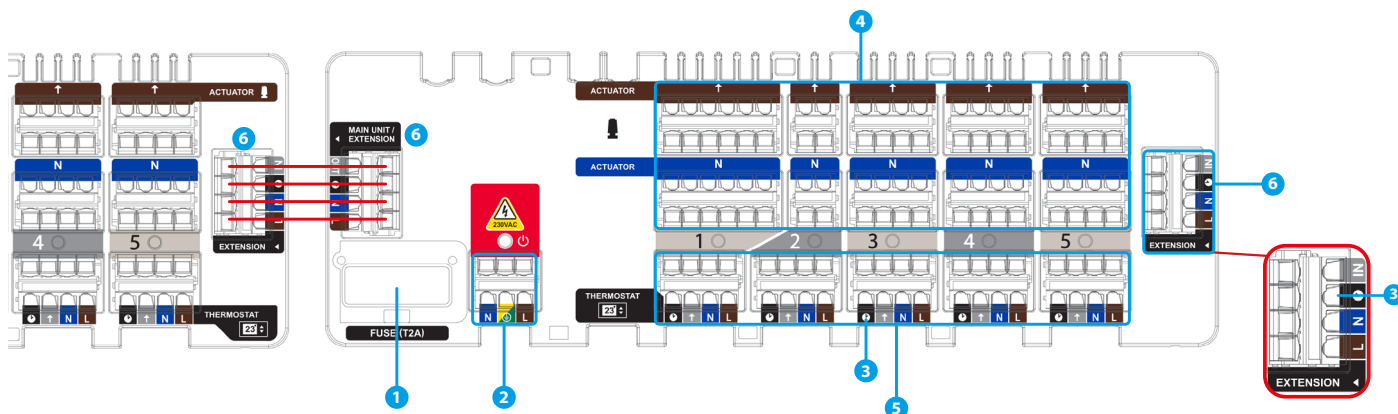

## Descrierea centrului de comandă

1. Siguranță 5 x 20 mm T2A
2. Alimentare electrică
3. Funcția NSB (Regim de noapte)

4. Contacte de ieșire ale actuatorului (AC 230V)
5. Contacte de intrare termostat
6. Intrare extensie CB500X



**\*AVERTIZARE!** NU conectați sursa de alimentare a CB500X atunci când este conectată la CB500. Intrarea de alimentare CB500X trebuie utilizată numai atunci când extensia centrului de comandă funcționează ca un dispozitiv autonom

## Introducere

Centrul de comandă CB500X este un modul de extensie pentru sistemul de încălzire / răcire a pardoselii. Centrul de comandă permite controlul a 5 zone diferite. Numărul de zone controlate poate fi mărit până la 15 zone prin conectarea modulelor de extensie CB500X la unitatea CB500 care este echipată cu un modul care controlează sursa de încălzire și răcire. Fiecare zonă individuală poate fi operată de un termostat. Termostatul care necesită alimentare de 230V trebuie să fie alimentat direct de la centrul de comandă. Clemele rapide oferă o instalare rapidă și convenabilă. Centrul de comandă este proiectat pentru a lucra cu actuator de tip NC (normal închise). Se recomandă montare aparentă sau pe o sină DIN.

## Conformitatea produsului

Acest produs respectă cerințele esențiale și alte dispoziții relevante din următoarele Directivele UE: EMC 2014/30 / UE, Directiva de joasă tensiune LVD 2014/35 / UE și Directiva RoHS 2011/65 / UE. Textul integral al Declarației de conformitate a UE este disponibil la următoarea adresă de internet: [www.saluslegal.com](http://www.saluslegal.com).



## Informații de siguranță

A se utiliza în conformitate cu reglementările naționale și UE. Dispozitivul este destinat utilizării în interior numai în condiții de uscare. Produs numai pentru uz interior. Instalarea trebuie efectuată de o persoană calificată în conformitate cu reglementările naționale și UE. Înainte de a încerca să configurați și să instalați, asigurați-vă că dispozitivele nu sunt conectate la nicio sursă de alimentare. Instalarea trebuie efectuată de o persoană calificată. Instalarea necorespunzătoare poate cauza deteriorarea dispozitivelor. CB500X nu trebuie instalat în zone în care poate fi expus la apă sau umiditate.

## Informații tehnice

Alimentare electrică	230 V AC
Sarcina totală max	1 A
Ieșiri	Actuatoare (AC 230V)
Dimensiuni [mm]	270 x 110 x 55

## 1. Siguranță



**Notă:** Înlocuiți siguranța numai atunci când centrul de comandă este deconectat de la sursa de alimentare

Siguranța principală se află sub capac lângă bornele de alimentare și asigură centrul de comandă și dispozitivele conectate la acesta. Utilizați siguranțe ROHS cu tub ceramic de 250V (5x20 mm) cu o sarcină totală maximă de 2A. Pentru a înlocui siguranța, scoateți suportul pentru siguranțe cu o șurubelniță plată și scoateți siguranța.

## 2. Alimentare electrică

Alimentarea electrică pentru centrul de comandă este 230V ~ 50Hz

Instalarea trebuie făcută cu un cablu cu trei fire în consecință cu reglementările aplicabile.



LED-ul roșu va indica faptul că centrul de comandă este conectat la sursa de alimentare

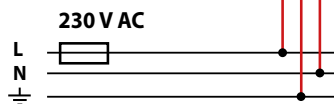
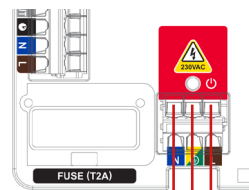

## 3. Funcția NSB (Regim de noapte)

Funcția NSB face posibilă trecerea automată de la regimul de zi la regimul de noapte la termostatele neprogramabile printr-un termostat programabil conectat la același contact de pe centrul de comandă sau de pe modulul de extensie. Temperatura regimului de zi/noapte este setată pentru fiecare termostat individual. Termostatul programabil, de ex. instalat în sufragerie, trimite un semnal către termostatele neprogramabile prin centrul de comandă (prin fire). Apoi, termostatele neprogramabile reduc automat temperatura de referință în funcție de valoarea definită pe fiecare. Contactul pentru funcția regim de noapte este marcat cu pictograma ceasului - toate contactele pentru funcția regim de noapte sunt conectate împreună în centrul de comandă. Funcția regim de noapte funcționează numai într-un sistem cu 4 fire (vezi diagramele de conectare).

## 4. Conectarea actuatorilor

Cablurile actuatorilor trebuie conectate la clemele rapide din zonele respective. Sarcina maximă de curent pentru fiecare zonă este proiectată pentru a controla până la 6 actuatori cu o putere de 2W fiecare. Dacă aveți mai multe actuatori într-o zonă, ar trebui utilizat un releu suplimentar pentru a vă asigura că ieșirea actuatorilor nu va fi supraîncălzită.

Exemplu bazat pe actuatorile T30NC 230 V

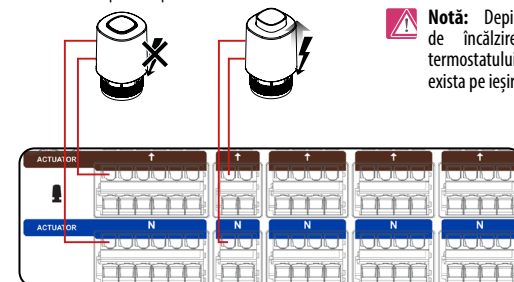

**Notă:** Depinde de starea de încălzire / răcire a termostatului - 230 V c.a. exista pe ieșirea actuatorilor.

## 5. Conexiune termostat

• Conectarea termostatelor din seria EXPERT, NSB, HTR sau BTR

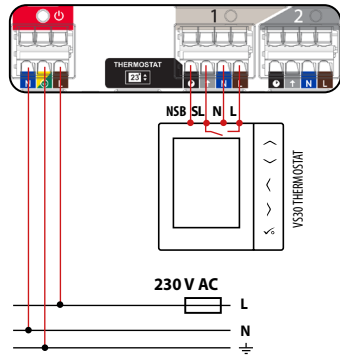

• Conectarea unui termostat cu alimentare 230V la extensia cutiei de comandă CB500X (de ex. SQ610)

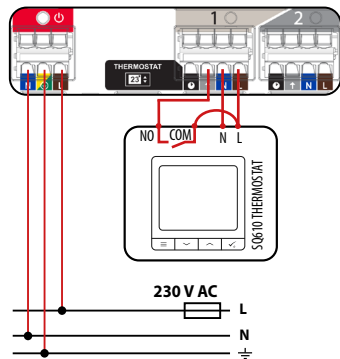

• Conectarea a unui termostat ON/OFF alimentat cu baterie cu contacte de ieșire COM / NO liber de potential (de ex. 091FL, RT310, RT510)

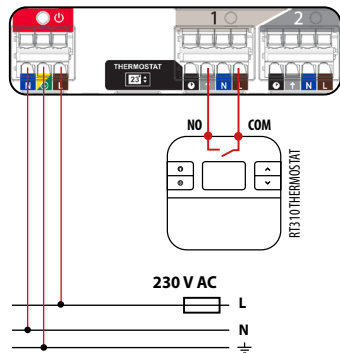

L	Contact 230V
N	Neutru
⌚	Contact pentru funcția Regim de noapte
SL (↑)	Semnal de control 230V

**Notă:** În seriile de produse NSB, HTR, ERT, BTR urmați descrierea contactelor interschimbabile:

- ↑ = SL
- ⌚ = NSB

## INSTALARE



Scoateți capacul centrului de comandă.

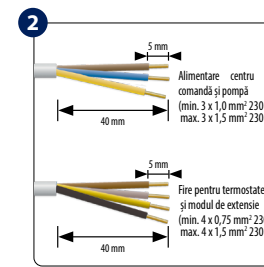

Îndepărtați bucata de izolație corespunzătoare de pe fire.

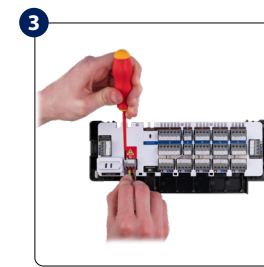

Conectați firele în clemele rapide, conform diagramei de cablaj. Puteți rula firele prin tunelul aflat sub carcasa centrului de comandă.

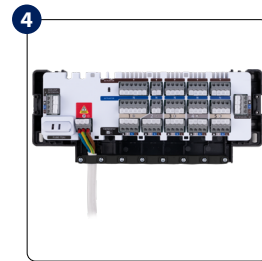

Pentru siguranță, utilizați banda de fixare pentru a preveni alimentarea cu energie electrică / firele termostatelor să cadă.

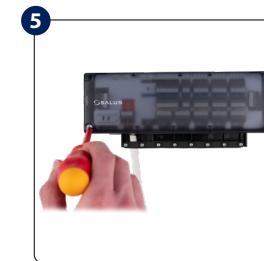
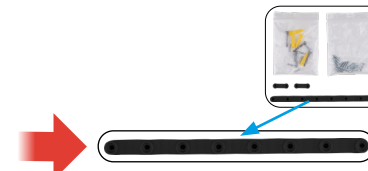

Asigurați-vă că toate firele sunt conectate corect, montați capacul și porniți centrul de comandă - LED-ul Power se va aprinde roșu fix.

## 6. Conexiune între CB500 și CB500X

Dacă este necesar să extindeți numărul de zone ale centrului de comandă CB500, este posibil să conectați unitățile CB500 și CB500X utilizând contactele EXTENSIE.

Acest lucru se poate face în mai multe moduri:

1. Doar centrul de comandă CB500 este alimentat. La intrarea EXTENSIE a centrului de comandă principal, CB500, se pot conecta maximum două module de extensie CB500X folosind un cablu cu 4 fire (230V) - vă rugăm să acordați atenție marjelor de contact. Toate termostatele conectate la CB500 sau CB500X au un impact asupra modulului care controlează sursele de căldură / frig din centrul de comandă, CB500.

1

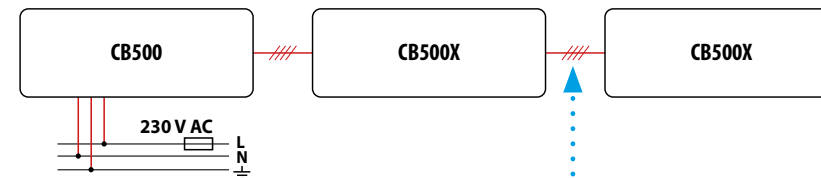

2

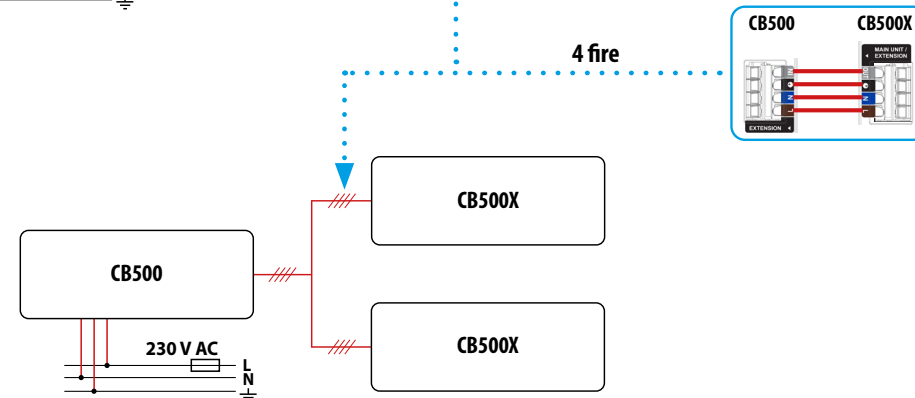

**AVERTIZARE!** NU conectați sursa de alimentare a CB500X atunci când este conectată la CB500. Intrarea de alimentare CB500X trebuie utilizată numai atunci când extensia centrului de comandă funcționează ca un dispozitiv autonom