



HR: Skraćene korisničke upute

CZ: Rychlý průvodce

RU: Инструкция по монтажу, эксплуатации и паспорт изделия

EN: Quick Guide



PRODUCER:
Salus Limited
6/F, Building 20E, Phase 3,
Hong Kong Science
Park, 20 Science Park East
Avenue, Shatin,
New Territories, Hong Kong



Uvod

091FLv2 / 091FLRFv2 je programirani, tjedni regulator, koji je namijenjen za kontrolu temperature sustava za grijanje i hlađenje. Prije prvog pokretanja uređaja treba pažljivo pročitati korisničke upute. U termostatu se koriste alkalne baterije AA, 1,5 V. Baterije se stavljaju u spremnik, koji se nalazi ispod klapne. Nije dozvoljeno korištenje višekratnih baterija.

Usklađenost proizvoda

Proizvod je usklađen sa sljedećim EU direktivama:
091FLv2: 2014/30/EU, 2014/35/EU, 2011/65/EU
091FLRFv2: 2011/65/EU, 2014/53/EU (CP) 868.0 MHz - 868.6 MHz; <13dBm
Potpuna informacija se nalazi na web stranici www.saluslegal.com

Sigurnost

Koristiti u skladu sa važećim propisima u datoj državi, kao i na teritoriji EU. Uredaj treba rabiti u skladu s namjenom, održavajući ga u suhom okruženju. Proizvod je prikladan isključivo za uporabu unutar zgrada. Instalaciju treba vršiti kvalificirano lice, u skladu s propisima važećim u datoj državi, kao i na teritoriji EU.

Введение

091FLv2 / 091FLRFv2 - это программируемый, недельный терморегулятор, применяемый для контроля комнатной температуры в системах отопления и кондиционирования. Пожалуйста, внимательно прочитайте данное руководство перед использованием устройства. Используйте щелочные батареи AA, 1,5 В. Запрещается использовать аккумуляторные батареи. Вставьте батареи в контейнер, расположенный в задней части термостата.

Продукция соответствует

Компания SALUS Controls информирует, что данное оборудование соответствует Директивам:
091FLv2: 2014/30/EU, 2014/35/EU, 2011/65/EU
091FLRFv2: 2011/65/EU, 2014/53/EU (CP) 868.0 MHz - 868.6 MHz; <13dBm
Полную информацию относительно Декларации соответствия найдете на нашем сайте: www.saluslegal.com

Информация по безопасности

Используйте согласно инструкции по эксплуатации, а также правилам, действующим в ЕС. Это устройство должно устанавливаться компетентным специалистом. Применяйте согласно назначению и только внутри помещений.

Úvod

091FLv2 / 091FLRFv2 je týždenný programovateľný termostat, ktorý slouží k regulácii teploty miestnosti v topných alebo chladivých systémoch. Pred prvým použitím si pečlivo prečítajte túto príručku. Pro napájení termostatu použijte pouze alkalické baterie typu AA 1,5 V. Baterie vložte do otvoru pro baterie umístěného pod krytem. Nepoužívejte dobíjecí baterie.

Shoda výrobku

Tento produkt splňuje následující směrnice EU:
091FLv2: 2014/30/EU, 2014/35/EU, 2011/65/EU
091FLRFv2: 2011/65/EU, 2014/53/EU (CP) 868.0 MHz - 868.6 MHz; <13dBm
Zkontrolujte prosím www.saluslegal.com pro úplné informace.

Bezpečnostní informace

Použití v souladu s EU a národními předpisy. Pouze pro interiérové použití. Udržujte přístroj úplně suchý. Tento výrobek musí být instalován oprávněnou osobou a v souladu se všemi EU a národními předpisy.

Introduction

091FLv2/091FLRFv2 is a programmable, weekly thermostat used to control room temperature in heating or cooling systems. Before use please read this manual carefully. Use only AA 1.5V alkaline batteries in the thermostat. Place the batteries into the battery slot located under the cover. Do not use rechargeable batteries.

Product compliance

This product complies with the following EU Directives:
091FLv2: 2014/30/EU, 2014/35/EU, 2011/65/EU
091FLRFv2: 2011/65/EU, 2014/53/EU (CP) 868.0 MHz - 868.6 MHz; <13dBm
Full information is available on the website www.saluslegal.com

Safety Information

Use in accordance with national and EU regulations. Use the device only as intended, keeping it in a dry condition. The product is for indoor use only. Installation must be carried out by a qualified person in accordance with national and EU regulations.

Tehnički podaci

Žični regulator 091FLv2

Napajanje	2 x baterije AA
Maks. opterećenje regulatora	5 (3) A
Izlazni signal	Beznaponski relej NO/COM
Raspon regulacije temp.	5 - 30°C

Bežični regulator 091FLRFv2

Napajanje odašiljača	2 x AA baterije
Napajanje prijemnika	230 V AC 50 Hz
Maks. opterećenje prijemnika	16 (5) A
Izlazni signal prijemnika	Beznaponski relej NO/COM
Raspon regulacije temperature	5 - 30°C

Technické specifikace

Drátový termostat 091FLv2

Napájení	2 x baterie AA
Maximální zátěž	5 (3) A
Výstupní signál	Beznapětový kontakt NO/COM
Rozsah řízení teploty	5 - 30°C

Bezdrátový termostat 091FLRFv2

Napájení termostatu	2 x baterie AA
Napájení přijímače	230 V AC 50 Hz
Maximální zátěž	16 (5) A
Výstupní signál	Beznapětový kontakt NO/COM
Rozsah řízení teploty	5 - 30°C

Технические характеристики

Проводной терморегулятор 091FLv2

Питание	2 x батареи AA
Макс. нагрузка терморегулятора	5 (3) A
Выход	Беспотенциальное реле NO/COM
Диапазон регулирования темп.	5 - 30°C

Беспроводной терморегулятор 091FLRFv2

Питание регулятора	2 x батареи AA
Питание приёмника	230 V AC 50 Hz
Макс. нагрузка приёмника	16 (5) A
Выход приёмника	Беспотенциальное реле NO/COM
Диапазон регулирования темп.	5 - 30°C

Technical specification

Wired thermostat 091FLv2

Power supply	2 x AA batteries
Rating max	5 (3) A
Outputs	Voltage-free NO/COM relay
Temperature range	5 - 30°C

Wireless thermostat 091FLRFv2

Thermostat supply	2 x AA batteries
Receiver supply	230 V AC 50 Hz
Receiver rating max	16 (5) A
Receiver outputs	Voltage-free NO/COM relay
Temperature range	5 - 30°C

Izbor odgovarajućeg mjesta za regulator

Správné umístění termostatu

Выбор места для установки терморегулятора

Proper thermostat placement

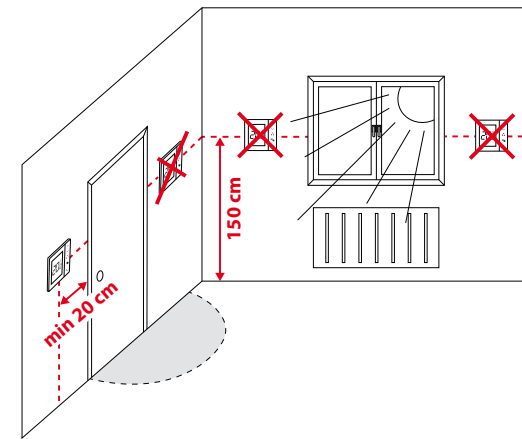

Funkcije gumba

Gumb	Funkcija
	Udobna temperatura ili promjena parametra gore
	Udobna temperatura ili promjena parametra dolje
	Postavite dan u tjednu
	Postavite sat
	Postavite minute
	Postavljanje temperature
	Tjedno programiranje
	Izbor programa
	Potvrdite postavke
• Reset	Vraćanje na tvornička podešavanja

Funkce tlačíttek

Tlačítko	Funkce
	Komfortní teplota / zvýšení teploty
	Ekonomická teplota / snížení teploty
	Nastavení dne
	Nastavení hodin
	Nastavení minut
	Nastavení teploty
	Týdenní program
	Výběr programu
	Potvrzení nastavení
• Reset	Obnovení továrního nastavení

Функции кнопок

Кнопка	Функция
	Комфортная температура/вверх (больше)
	Экономная температура/вниз (меньше)
	Настройка дня недели
	Настройка часов
	Настройка минут
	Задание температуры
	Недельное программирование
	Выбор программы
	Подтверждение настроек
• Reset	Сброс к заводским настройкам

Button Functions

Button	Function
	Comfort temperature or changing parameters up
	Economic temperature or changing parameters down
	Set the day of the week
	Set the hour
	Set the minutes
	Temperature setpoint
	Weekly programming
	Program selection
	Confirm function
• Reset	Factory Reset

Opis piktograma na zaslону

Popis ikon na displeju

Описание значков на экране

LCD Icon description

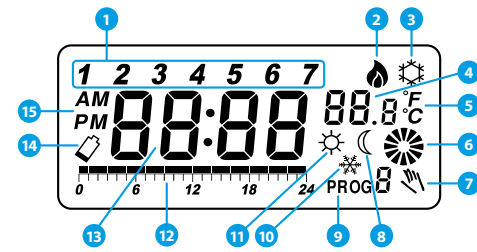

HR:

- Dan u tjednu
- Način rada regulatora - grijanje
- Način rada regulatore - hlađenje
- Izmjerena / postavljena temperatura
- Jedinica mjere temperature
- Informacija o stanju rada upravljanog uređaja (na primjer kotla)
- Privremeno natpisivanje programa
- Štedljiv način rada
- Broj aktualnog programa
- Način rada zaštita protiv smrzavanja
- Udoban način rada
- Vremenska linija - tijek programa
- Sat
- Prazne baterije
- AM/PM

CZ:

- Indikátor dne v týdnu
- Pracovní režim - vytápění
- Pracovní režim - chlazení
- Teplota naměřená / zadaná
- Jednotky teploty
- Informace o provozním stavu ovládaného zařízení (např. kotle)
- Dočasný manuální režim
- Režim ekonomické teploty
- Aktuální program
- Režim protizámrazné teploty
- Režim komfortní teploty
- Časová osa - průběh programu
- Hodiny
- Vybité baterie
- AM/PM

RU:

- День недели
- Режим работы регулятора - нагрев
- Режим работы регулятора - охлаждение
- Измеряемая / заданная температура
- Единица изм. температуры
- Состояние работы исполнительного устройства (напр. котла)
- Временный ручной режим
- Экономный режим
- Номер текущей программы
- Режим Защиты от замерзания
- Комфортный режим
- Время - ход программы
- Время
- Состояние батареи
- До полудня / После полудня

EN:

- Day of the week indicator
- Heating Mode ON
- Cooling Mode ON
- Room / setpoint temperature
- Temperature unit
- Controlled device working status (e.g. boiler)
- Temporary override
- Eco Mode
- Program number
- Antifrost Mode
- Comfort Mode
- Program timeline indicator
- Clock
- Low battery indicator
- AM/PM

Priključna šema regulatora 091FLv2

Schéma připojení termostatu 091FLv2

Схема подключения 091FLv2

091FLv2 Wiring diagram

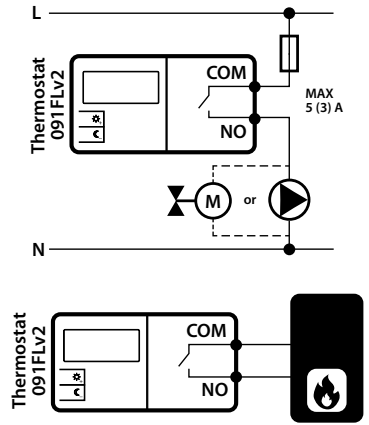

Priključna šema regulatora 091FLRFv2

Schéma připojení termostatu 091FLRFv2

Схема подключения 091FLRFv2

091FLRFv2 Wiring diagram

- HR: UPOZORENJE!** U kompletu 091FLRFv2 regulator je tvornički uparen s prijemnikom!
- CZ: POZNÁMKA!** Pokud vlastníte sadu 091FLRFv2, termostat a přijímač jsou již spárovány.
- RU: ВАЖНО!** В случае, если Вы купили комплект 091FLRFv2 - устройства уже сопряжены друг с другом.
- EN: NOTE!** If you are using 091FLRFv2 pack, the pairing between the thermostat and the receiver is already done.

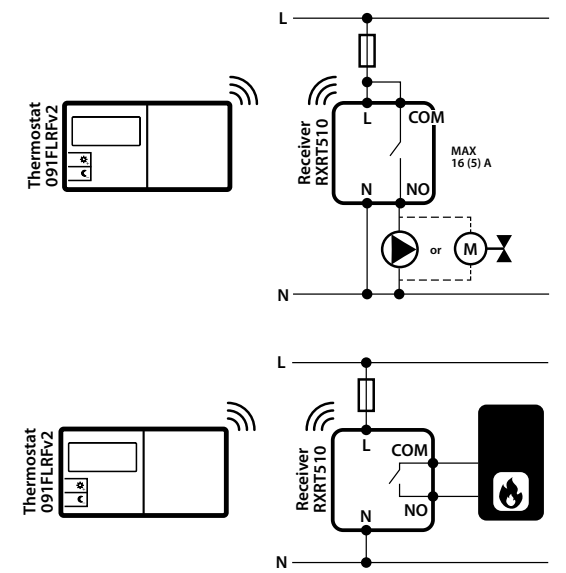

Postavke vremena

Nastavení času

Настройка времени

Setting Time

- HR: Pritisnite gumb , da bi posvijetlili zaslon.
Pritisnite , da bi postavili dan u tjednu.
Pritisnite , da bi postavili sat.
Pritisnite , da bi postavili minute.

CZ: Stiskněte **OK** chcete-li podsvítit displej.

Stiskněte **D** pro nastavení dne v týdnu.

Stiskněte **H** pro nastavení hodiny.

Stiskněte **M** pro nastavení minut.

RU: Нажмите кнопку **OK**, чтобы включить подсветку экрана.

Нажмите **D**, чтобы настроить день недели.

Нажмите **H**, чтобы настроить час.

Нажмите **M**, чтобы настроить минуты.

EN: Press **OK** button to highlight the display.

Press **D** to set the day.

Press **H** to set the hour.

Press **M** to set the minutes.

Postavljanje udobne temperature

Nastavení komfortní teploty

Настройка комфортной температуры

Setting the comfort temperature

1 HR: Pritisnite gumb **OK**, da bi posvijetlili zaslon. Pritisnite **Temp**, a nakon toga gumb **Temp**.

CZ: Stisknutím tlačítka **OK**, zvýrazněte displej. Stiskněte tlačítko **Temp**, a poté stiskněte tlačítko **Temp**.

RU: Нажмите кнопку **OK**, чтобы включить подсветку экрана. Нажмите **Temp**, а потом кнопку **Temp**.

EN: Press **OK** button to highlight the display. Press **Temp** and then press **Temp**.

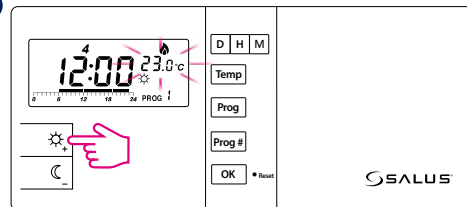

HR: Na zaslonu se prikaže trenutna postavljena udobna temperatura.

Da bi promijenili njezinu vrijednost pritisnite **Temp** ili **Temp**.

CZ: Na displeji se zobrazí aktuální nastavená komfortní teplota. Teplotu můžete měnit pomocí tlačítek **Temp** nebo **Temp**.

RU: На экране будет изображена заданная комфортная температура. Чтобы изменить данную температуру, нажмите кнопку **Temp** или **Temp**.

EN: Display will show current comfort temperature. To change this temperature, press **Temp** or **Temp** button.

3 HR: Izbor potvrdite gumbom **OK**.

CZ: Nastavení potvrďte stiskem tlačítka **OK**.

RU: Подтвердите выбор кнопкой **OK**.

EN: To confirm press **OK** button.

Postavljanje štedljive temperature

Nastavení ekonomické teploty

Настройка экономной температуры

Setting the economic temperature

1 HR: Pritisnite gumb **OK**, da bi posvijetlili zaslon. Pritisnite **Temp**, a nakon toga gumb **Temp**.

CZ: Stisknutím tlačítka **OK** aktivujete podsvícení displeje. Stiskněte tlačítko **Temp**, a poté stiskněte tlačítko **Temp**.

RU: Нажмите кнопку **OK**, чтобы включить подсветку экрана. Нажмите **Temp**, а потом кнопку **Temp**.

EN: Press **OK** button to highlight the display. Press **Temp** and then press **Temp**.

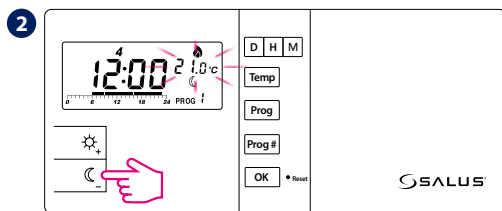

HR: Na zaslonu prikazat će se trenutno zadata štedljiva temperatura. Da bi promijenili njezinu vrijednost pritisnite gumb **Temp** ili **Temp**.

CZ: Na displeji se zobrazí aktuální nastavená ekonomická teplota. Teplotu můžete měnit pomocí tlačítek **Temp** nebo **Temp**.

RU: На экране будет изображена заданная экономная температура. Чтобы изменить данную температуру, нажмите кнопку **Temp** или **Temp**.

EN: Display will show current economic temperature. To change this temperature, press **Temp** or **Temp** button.

3 HR: Izbor potvrdite gumbom **OK**.

CZ: Nastavení potvrďte stiskem tlačítka **OK**.

RU: Подтвердите выбор кнопкой **OK**.

EN: To confirm press **OK** button.

Programi

Programy

Программирование

Programs

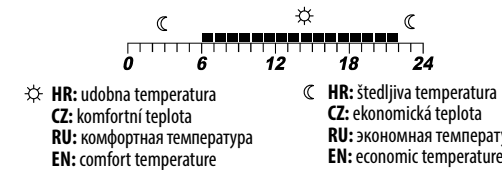

HR: udobna temperatura **Temp** **HR:** štedljiva temperatura **Temp**
CZ: komfortní teplota **Temp** **CZ:** ekonomická teplota **Temp**
RU: комфортная температура **Temp** **RU:** экономная температура **Temp**
EN: comfort temperature **Temp** **EN:** economic temperature **Temp**

HR: Na raspolaganju je 9 programa. Programi 0-5 su tvornički programi. Programi 6-8 se definiraju od strane korisnika.

CZ: K dispozici je 9 programů. Programy 0-5 jsou tovární přednastaveny, programy 6-8 mohou být definovány uživatelem.

RU: У вас выбор 9 программ. С 0-5 - это заводские программы. Программы с 6-8 пользователь может настроить самостоятельно.

EN: There are 9 programs available. Programs 0-5 are factory programs. Programs 6-8 can be defined by user.

Izbor tvorničkih programa (0-5).

Volba programů (0-5)

Выбор одной из заводских программ (0-5)

Selection of factory (0-5) programs

1 HR: Pritisnite gumb **OK**, da bi posvijetlili zaslon. Nakon toga izaberite dan u tjednu pomoću gumba **Prog**.

CZ: Stiskněte tlačítko **OK**, pro aktivaci podsvícení displeje. Potom tlačítkem **Prog** vyberte den v týdnu.

RU: Нажмите кнопку **OK**, чтобы включить подсветку экрана. Выберите день недели с помощью кнопки **Prog**.

EN: Press **OK** to highlight the display. Select the day of the week by pressing **Prog** button.

2 HR: Pritisnite **Prog**, da bi postavili broj programa (0-5) za izabrani dan u tjednu.

CZ: Stiskněte **Prog #** a nastavte číslo programu (0-5) pro zvolený den v týdnu.

RU: Нажмите кнопку **Prog #**, чтобы задать номер программы для выбранного дня недели.

EN: Press **Prog #** to set the program number (0-5) for the selected day.

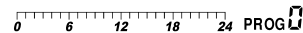

HR: Program 0 je poseban program. Cijeli će dan biti postavljena temperatura zaštitе od smrzavanja temperatura zaštitе od smrzavanja (7°C).

CZ: Program 0 jedná se o speciální program. V celém průběhu dne je nastavena teplota protizámrazné ochrany (7°C).

RU: Программа 0 - в данной программе целый день заданная температура защиты от замерзания (7°C).

EN: Program 0 is a special program. It will set the thermostat to antifrost temperature (7°C) for the full day.

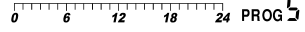
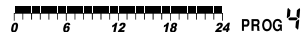

3 HR: Izbor potvrdite gumbom **OK**.

CZ: Vyber potvrďte tlačítkem **OK**.

RU: Подтвердите выбор кнопкой **OK**.

EN: To confirm press **OK** button.

HR: UPOZORENJE! Na stražnjoj strani klapne se nalazi raspored programa.

CZ: POZNÁMKA! Na zadní straně krytu kláves je štítek s popisem programů.

RU: ВАЖНО! Описание программ находится на обратной стороне сдвигной крышки.

EN: NOTE! Label with programs descriptions is sticking on the flip side of the cover.

Izbor i definiranje programa od strane korisnika (6-8)

Výběr a programování uživatelských programů (6-8)

Выбор и программирование пользовательских программ (6-8)

Choosing and programming (6-8) user programs

1 HR: Pritisnite gumb **OK**, da bi posvijetlili zaslon. Nakon toga izaberite dan u tjednu pomoću gumba **Prog**.

CZ: Stiskněte tlačítko **OK**, pro aktivaci podsvícení displeje. Potom tlačítkem **Prog** vyberte den v týdnu.

RU: Нажмите кнопку **OK**, чтобы включить подсветку экрана. Выберите день недели с помощью кнопки **Prog**.

EN: Press **OK** to highlight the display. Select the day of the week by pressing **Prog** button.

2 HR: Pritisnite **Prog**, da bi postavili broj programa (6, 7 ili 8) za izabrani dan u tjednu.

CZ: Stiskněte **Prog #** a nastavte číslo programu (6, 7 nebo 8) pro zvolený den v týdnu.

RU: Нажмите **Prog #**, чтобы установить номер программы (6, 7 или 8) для выбранного дня недели.

EN: Press **Prog #** to set the program number (6, 7 or 8) for the selected day.

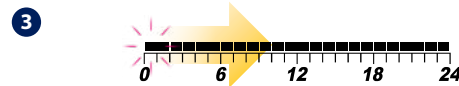

HR: Pritisnite gumb **Temp** ili **Temp** (svako pritiskanje jednog gumba izaziva pomjeranje na vremenskoj liniji za sat vremena i pripisivanje udobne ili štedljive temperature).

CZ: Stiskněte tlačítko **Temp** nebo **Temp** (každé stisknutí jednoho z těchto tlačítek přesune časovou osu o jednu hodinu a přiřadí komfortní nebo ekonomickou teplotu).

RU: Нажмите кнопку **Temp** или **Temp** (нажимая кнопки можете установить промежуток времени для экономичной или комфортной температуры - одно нажатие = один час).

EN: Press **Temp** or **Temp** button (each pressing one of these buttons moves the timeline by one hour and assigns a comfortable or an economic temperature).

4 HR: Izbor potvrdite gumbom **OK**.

CZ: Vyber potvrďte tlačítkem **OK**.

RU: Подтвердите выбор кнопкой **OK**.

EN: To confirm press **OK** button.

Servisni izbornik

Servisní menu

Servisni menu

Service menu

HR: Pritisnite gumb **OK**, da bi posvijetlili zaslon. Nakon toga pozovite servisni izbornik tako što ćete zadržati gumb **OK** 5 sekundi.

1 HR: način rada grijanje - relej zatvara kontakte kod potrebe za toplotom sa odlaganjem od 5 minuta (tvornička postavka).

2 HR: način rada hlađenje - relej zatvara kontakte kod potrebe za hladnoćom sa odlaganjem od 5 minuta

Izbor se vrši pomoću gumba **Temp** i **Temp**.

Da bi potvrdili izbor pritisnite gumb **OK**.

2 HR: Neaktivno odlaganje uključivanja grijnog uređaja (tvornička postavka).

3 HR: dLY^{DF} - Aktivno odlaganje uključivanja grijnog uređaja (5 min.).

Izbor se vrši pomoću gumba **Temp** i **Temp**.

Da bi potvrdili izbor pritisnite gumb **OK**.

3 HR: SPAN^{1.0°C} - Histereza, mogućnost izbora između vrijednosti 0.5°C i 1.0°C (tvornička vrijednost = 1.0°C).

Izbor se vrši pomoću gumba **Temp** i **Temp**.

Da bi potvrdili izbor pritisnite gumb **OK**.

4 HR: OFFFS^{0.0°C} - Korekcija izmjerene temperature (raspon vrijednosti od -3.0°C do +3.0°C, tvornička vrijednost = 0.0°C).

Izbor se vrši pomoću gumba **Temp** i **Temp**.

Da bi potvrdili izbor pritisnite gumb **OK**.

5 HR: oUL^{NO} - Izlazni kontakti - Normalno otvoreno*

oUL^{NC} - Ulazni kontakti - Normalno zatvoreno*

*funkcija je dostupna od verzije softvera 2.6

Izbor se vrši pomoću gumba **Temp** i **Temp**.

Da bi potvrdili izbor pritisnite gumb **OK**.

6 HR: Zelená LED dioda u prijemu uvijek obavještava o kratkom spoju kontakta releja.

6 HR: SYnc^{DF} - Funkcija uparivanja nije aktivna

SYnc^{ON} - Funkcija uparivanja je aktivna

UPOZORENJE! U kompletu 091FLRFv2 regulator je tvornički uparen s prijemnikom!

Ako želite ponovno upariti termostat s prijemnikom, provjerite da li je uređaj isključen iz energetske mreže, a prekidači na prijemniku su postavljeni na položaj AUTO i ON. Sada spojite prijemnik na napon i sačekajte sve dok crvena dioda se ne upali konstantnim svjetlom. Postavite prekidač na položaj OFF i brzim pokretom prebacite na ga položaj ON. Crvena trepereća dioda potvrđuje početak uparivanja.

Da bi počeli uparivanje SYnc^{ON} pomoću gumba **Temp** ili **Temp**.

te potvrditi izbor gumbom **OK**.

Ako je aktivirana funkcija uparivanja, na zaslonu prikazat će se SYnc^{NO}. Postupak uparivanja može trajati do 10 minuta. Kada na prijemniku je upaljena stalno crvena dioda, znači to su uređaju upareni.

Pritisnite **OK**, da bi završili postupak uparivanja.

CZ: Stiskněte tlačítko **OK**, pro aktivaci podsvícení displeje. Do servisního menu se dostanete po stlačení tlačítka **OK** na 5 sekund.

1 HR: Režim vytápění - relé sepné kontakt pro dosažení nastavené teploty

2 HR: Režim chlazení - relé sepné kontakt při překročení nastavené teploty se zpožděním 5 minut.

Režim vyberte klávesami **Temp** nebo **Temp**, a potvrdte klávesou **OK**.

2 HR: dLY^{DF} - Neaktivní zpoždění spínání topné jednotky (výchozí)

dLY^{ON} - Aktivní zpoždění spínání topné jednotky (5 min)

Režim vyberte klávesami **Temp** nebo **Temp**, a potvrdte klávesou **OK**.

3 HR: SPAN^{1.0°C} - Rozpětí (hystereze), možné hodnoty jsou 0.5°C nebo 1.0°C (výchozí).

Hysterezi vyberte klávesami **Temp** nebo **Temp**, a potvrdte klávesou **OK**.

4 HR: OFFFS^{0.0°C} - Korekce naměřené teploty

Teplotu lze upravit v rozsahu (-3.0°C až +3.0°C) výchozí hodnota je 0.0°C. Rozsah korekce upravte klávesami **Temp** nebo **Temp**, a potvrdte klávesou **OK**.

5 HR: oUL^{NO} - Výstupní svorka - normálně (bez napětí) otevřená*

oUL^{NC} - Výstupní svorka - normálně (bez napětí) uzavřená*

*tato funkce je k dispozici od verze softwaru 2.6

Režim vyberte klávesami **Temp** nebo **Temp**, a potvrdte klávesou **OK**.

6 HR: Zelená LED trvale svítí, když je výstup relé sepnutý.

6 HR: SYnc^{DF} - Funkce párování je neaktivní

SYnc^{ON} - Funkce párování je aktivní

POZNÁMKA! Pokud vlastníte sadu 091FLRFv2, termostat a přijímač jsou již spárovány.

Chcete-li přijímačem a termostatem znovu spárovat, ujistěte se, že je přístroj odpojen od napájení a že přepínače přijímače jsou nastaveny na AUTO a ON. Poté připojte přijímač k napájení a počkejte až červená LED dioda bude trvale svítit. Dále rychle přepněte do polohy OFF a znovu do polohy ON. Červená blikající LED dioda signalizuje vstup do režimu párování.

Vyberte SYnc^{ON} stisknutím tlačítka **Temp** nebo **Temp**, a potvrdte tlačítkem **OK** zahájení procesu párování.

Zobrazí se SYnc^{NO} na displeji. Proces párování může trvat až 10 minut. Jakmile jsou zařízení úspěšně spárována, LED na přijímači bude trvale svítit červeně. Stisknutím tlačítka **OK** ukončíte proces párování.

RU: Нажмите кнопку **OK**, чтобы включить подсветку экрана. Повторно нажмите и удерживайте через 5 сек. кнопку **OK**, чтобы войти в сервисное меню.

1 HR: Režim napajanja - При получении запроса на тепло, реле замыкает контакты (по умолчанию).

2 HR: Režim ohlađivanja - При получении запроса на охлаждение, реле замыкает контакты с задержкой 5 минут.

Режим вы выбираете с помощью кнопок **Temp** и **Temp**, чтобы подтвердить, нажмите кнопку **OK**.

2 HR: dLY^{DF} - Функция задержки включения устройства - неактивна (по умолчанию).

dLY^{ON} - Функция задержки включения устройства - активна (5 минут).

Вариант выберите с помощью кнопок **Temp** и **Temp**, чтобы подтвердить, нажмите кнопку **OK**.

3 HR: SPAN^{1.0°C} - Настройка гистерезиса, возможность выбора между 0.5°C и 1.0°C (по умолчанию 1.0°C).

Вариант выберите с помощью кнопок **Temp** и **Temp**, чтобы подтвердить, нажмите кнопку **OK**.

4 HR: OFFFS^{0.0°C} - Функция корректировки измеряемой температуры (диапазон значений -3.0°C по +3.0°C, по умолчанию = 0.0°C). Вариант выберите с помощью кнопок **Temp** и **Temp**, чтобы подтвердить, нажмите кнопку **OK**.

5 HR: oUL^{NO} - Нормальнооткрытый выходной контакт*

oUL^{NC} - Нормальнозакрытый выходной контакт*

*функция доступна от версии прошивки 2.6 и выше.

Вариант выберите с помощью кнопок **Temp** и **Temp**, чтобы подтвердить, нажмите кнопку **OK**.

6 HR: SYnc^{DF} - Функция сопряжения неактивна

SYnc^{ON} - Функция сопряжения активна

ВАЖНО! В случае, если Вы купили комплект 091FLRFv2 - устройство уже сопряжено друг с другом.

Если Вы хотите заново сопрячь передатчик 091FLRFv2 и приёмник RXRT510, убедитесь, что приёмник отключен от питания и что он установлен в АВТО режим, в позицию ON. Подключите питание к приёмнику - красный светодиод на приёмнике начнет светить постоянным светом. Затем установите переключатель на приёмнике в позицию OFF и сразу (без задержки) переключите в позицию ON. Красный светодиод начнет мигать, это означает, что приёмник находится в режиме сопряжения.

Выберите SYnc^{ON} с помощью кнопок **Temp** или **Temp**, подтвердите кнопкой **OK**, чтобы начать процесс сопряжения.

На экране появится SYnc^{NO}. Процесс сопряжения может занять до 10 минут. Когда на приёмнике светится красный светодиод, это означает, что устройства сопряжены. Нажмите кнопку **OK**, чтобы завершить процесс.

EN: Press **OK** button to highlight the display. Then open service menu by holding **OK** button for 5 seconds.

1 HR: Heating mode - the relay closes the contacts when there is a need for heating (default setting).

2 HR: Cooling mode - the relay closes the contacts when there is a need for cooling (with 5 minutes delay).

Press **Temp** or **Temp** to select mode. To confirm your option press **OK**.

2 HR: dLY^{DF} - Heating device delay switch disabled (default setting).

dLY^{ON} - Heating device delay switch is ON (5 min)

Select by pressing **Temp** or **Temp** button. To confirm your option press **OK**.

3 HR: SPAN^{1.0°C} - Temperature span selection, possible values are 0.5°C or 1.0°C (default = 1.0°C).

Press **Temp** or **Temp** to set span. To confirm your option press **OK**.

4 HR: OFFFS^{0.0°C} - Measured temperature correction (value range: -3.0°C to +3.0°C, default = 0.0°C