



RT320BT
KABELGEBUNDENER
DIGITALER THERMOSTAT
KURZANLEITUNG



Hersteller: SALUS Controls plc
Units 8-10, Northfield Business Park, Forge Way,
Parkgate Rotherham, S60 1SD, United Kingdom

Importieren: Salus Controls European Distribution sp.z o.o.
ul. Szamocka 8, piętro 6., 01 748 Warszawa, Poland

UK: tech@salus-tech.com
DE: info@salus-controls.de
PL: poland@saluscontrols.com
FR: technicalsupport@saluscontrols.fr
RO: tehnic@saluscontrols.ro
DK: Support@salus-controls.dk



www.saluscontrols.com

SALUS Controls ist ein Unternehmen der Computime-Gruppe. Im Rahmen seiner Politik der kontinuierlichen Produktentwicklung behält sich SALUS Controls plc das Recht vor, die technischen Daten, das Design und die Materialien der in dieser Broschüre aufgeführten Produkte ohne vorherige Ankündigung zu ändern.



Einleitung

Der Thermostat RT320BT startet im manuellen Modus. Verwenden Sie den Bluetooth-Modus, um die Einstellungen anzupassen und Ihren Zeitplan zu erstellen. Der Thermostat dient zur Regelung der Temperatur von Heiz- oder Kühlsystemen. Er wird mit 4 Alkali-Batterien vom Typ AAA (1,5V) betrieben, die in das Fach hinter der abnehmbaren Wandblende eingelegt werden müssen. Wiederaufladbare Batterien werden nicht unterstützt.

Produktkonformität

Dieses Produkt entspricht den grundlegenden Anforderungen und sonstigen einschlägigen Bestimmungen der Richtlinien: GSPR 2023/988/EU, RED 2014/53/EU und 2025/138/EU Cyber issue , RoHS 2015/863/EU amended 2017/2102, 251 SVHC 1907/2006. Der vollständige Wortlaut der EU-Konformitätserklärung ist unter folgender Internetadresse abrufbar: www.saluslegal.com.

Sicherheitshinweise

Beachten Sie die nationalen und EU-Vorschriften. Verwenden Sie das Gerät bestimmungsgemäß und bewahren Sie es an einem trockenen Ort auf. Das Produkt ist ausschließlich für den Gebrauch in Innenräumen bestimmt. Die Installation muss von einer qualifizierten Fachkraft gemäß den nationalen und EU-Vorschriften durchgeführt werden.

Lieferumfang



Beschreibung der Schaltflächen

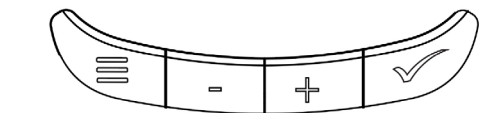

- MENÜ**
5 Sekunden lang drücken – Ruft den Einstellungsmodus für Heizen oder Kühlen auf. 10 Sekunden lang drücken – Ruft den Installationsmodus auf. Durch kurzes Drücken können Sie zwischen den Modi (Auto, Manuell, Frost) wechseln und zum nächsten Modus springen.
Wenn Sie sich in einem Einstellungsbildschirm befinden und die Taste „Menü“ drücken, kehren Sie zum vorherigen Schritt zurück, ohne die Einstellungen zu speichern.
- MINUS**
Parameterwert verringern/im Menü nach unten blättern
- PLUS**
Parameterwert erhöhen/im Menü nach oben blättern
- OK/Bestätigen**
Bestätigt die Einstellung oder Auswahl

Beschreibung der Symbole

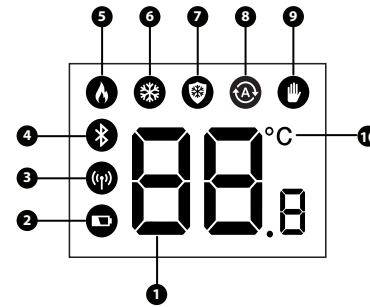

- 1. Raum-/Solltemperatur
- 2. Batterieanzeige
- 3. RF-Symbol (nur für die RF-Version)
- 4. Bluetooth-Symbol
- 5. Heizbetrieb
- 6. Kühlbetrieb
- 7. Frostschutz
- 8. Zeitprogramm
- 9. Manueller Betrieb
- 10. Temperaturskala in Grad Celsius

Zugang zur Rückwand und Verkabelung

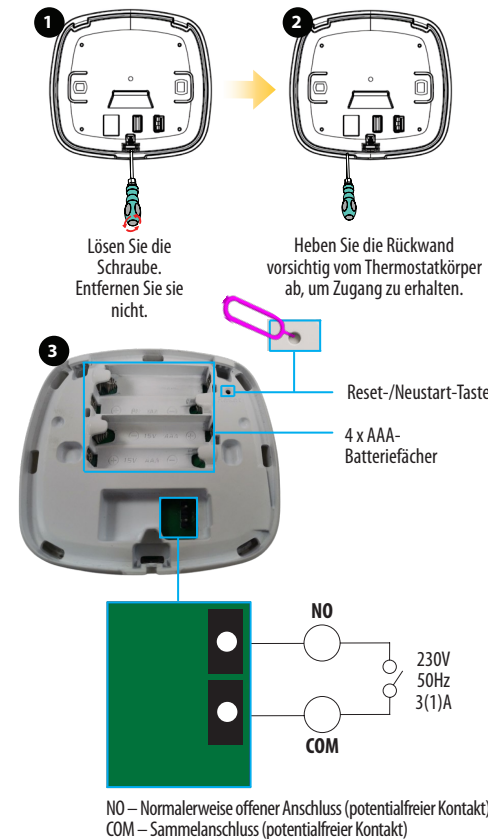

Erstes Einschalten

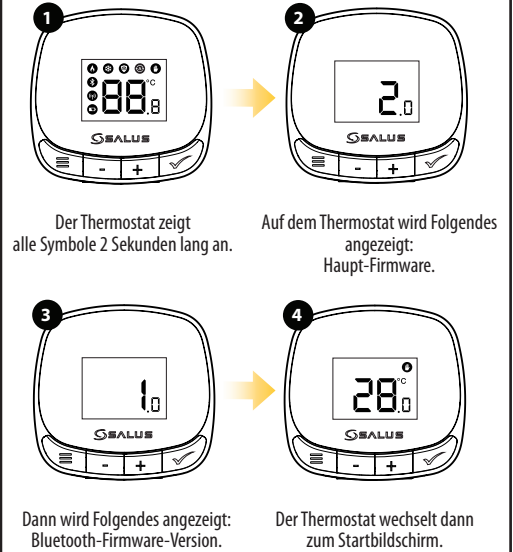

Thermostatmodi

Hinweis: Vergewissern Sie sich, dass die Hintergrundbeleuchtung eingeschaltet ist, bevor Sie versuchen, den Thermostat zu bedienen. Drücken Sie zunächst die Taste, um das Display einzuschalten, und fahren Sie dann mit den weiteren Tastenbedienungen fort.

Wichtig: Die Zeitplan-Einstellungen können nur über die Bluetooth-Funktion des Thermostats konfiguriert werden.

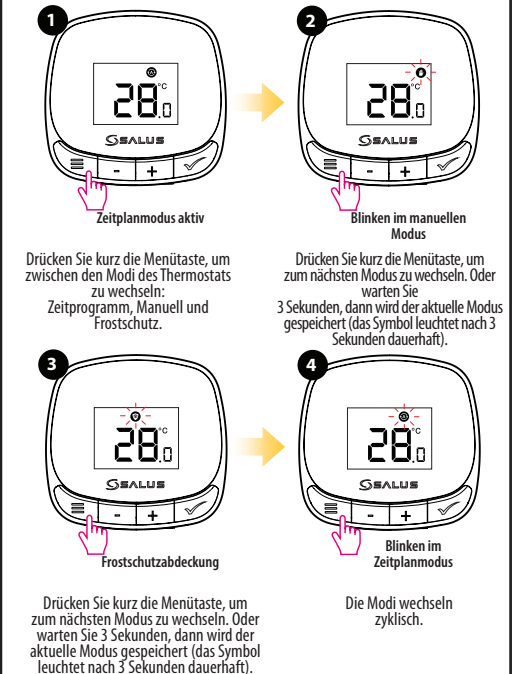

Wählen Sie zwischen Heizen und Kühlen



1 Zeitplanmodus aktiv
Halten Sie die Menü-Taste 5 Sekunden lang gedrückt, um die Auswahl des Heiz-/Kühlmodus aufzurufen.

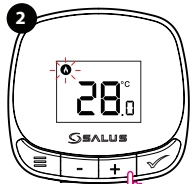

2 Das Heizungssymbol blinkt
Das Symbol für den aktuellen Modus blinkt. Drücken Sie + oder -, um den Heiz- oder Kühlmodus auszuwählen. Standardmäßig ist der Heizmodus eingestellt.

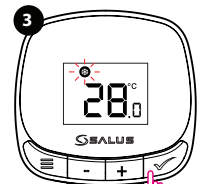

3 Drücken Sie die OK-Taste, um diesen Modus auszuwählen, oder die Menü-Taste, um zum Startbildschirm zurückzukehren.



4 Nach 5 Sekunden Inaktivität kehrt der Thermostat zum Startbildschirm zurück, wobei der gewählte Modus gespeichert bleibt.

Installer mode

Um den Installationsmodus aufzurufen, drücken Sie die Taste 10 Sekunden lang gedrückt halten. Verwenden Sie die + und - Tasten zum Durchblättern der Parameter (P1 bis P7) und um Einstellungen zu ändern. Verwenden Sie die OK-Taste auf der Schaltfläche, um Ihre Einstellungen zu speichern.

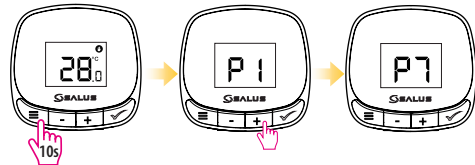

P1 - Temperaturgenauigkeit (in Schritten von 0,5 und 0,1).

P2 - Temperaturkalibrierung (Bereich zwischen -3,5 und +3,5).

P3 - Frostschutz-Sollwert (Einstellbereich zwischen 5 und 17 °C in Schritten von 0,5 °C).

P4 - Algorithmus zur Temperaturregelung (Span und ITLC, wobei ITLC als Standard eingestellt ist):

SP (Span) → Optionen: 0,25, 0,5, 1, 1,5, 2 °C → Presse ✓ zur Bestätigung.

LC (ITLC) → Optionen: 3, 6 oder 9 Zyklen → Presse ✓ zur Bestätigung.

P5 - Maximalwert für den Sollwert (Einstellbereich zwischen 5 und 35 °C in Schritten von 0,5).

P6 - Mindestwert für den Sollwert (Einstellbereich zwischen 5 und 35 °C in Schritten von 0,5).

P7 - Algorithmus zur Temperaturregelung (No – Schließer, Nc – Öffner).

Sollwert ändern

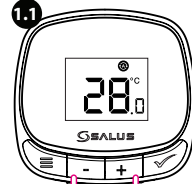

1.1 Drücken Sie kurz die Taste „+“ oder „-“, um die Solltemperatur anzuzeigen.

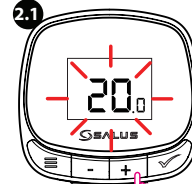

2.1 Drücken Sie kurz die Taste „+“, um den Sollwert in Schritten von 0,5 °C zu erhöhen.



3.1a Drücken Sie kurz die OK-Taste oder warten Sie 10 Sekunden. Der Sollwertbereich liegt zwischen 5 °C und 35 °C.



4.1a Der neue Sollwert wird gespeichert und der Thermostat kehrt zum Startbildschirm zurück.

ODER



3.1b Drücken Sie kurz die Menü-Taste.



4.1b Der Thermostat kehrt zum Startbildschirm zurück. Es wurden keine Änderungen gespeichert.

Hinweis: Der Standard-Sollwert für den Frostschutz ist 5 °C. Ein kurzes Drücken der Tasten „+“ oder „-“ hat im Frostschutzmodus keine Wirkung.

Ruhemodus

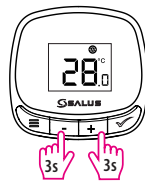

Halten Sie die Tasten - und + 3 Sekunden lang gedrückt, um den Ruhemodus zu aktivieren.



Der Ruhemodus ist aktiviert. Drücken Sie eine beliebige Taste, um zum Startbildschirm zurückzukehren.

Auf Werkseinstellungen zurücksetzen

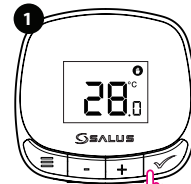

1 Halten Sie die OK-Taste 10 Sekunden lang gedrückt, um den Modus „Werkseinstellungen zurücksetzen (Fr)“ aufzurufen.

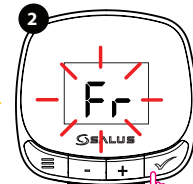

2 „Fr“ blinkt, nachdem Sie die Taste losgelassen haben. Drücken Sie die OK-Taste erneut, um das Zurücksetzen auf die Werkseinstellungen zu bestätigen.

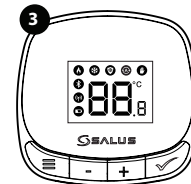

3 Der Thermostat zeigt alle Symbole an.

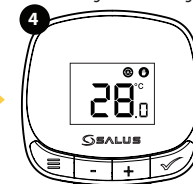

4 Der Thermostat kehrt dann zum Startbildschirm zurück.

Bluetooth-Aktivierung und App-Steuerung

Um den Bluetooth-Modus zu aktivieren, drücken Sie die Taste 3 Sekunden lang gedrückt halten. Auf dem Thermostat wird angezeigt bL E mit dem Das Symbol blinkt. Der Bluetooth-Modus ist 10 Minuten lang aktiv. Um den Modus zu deaktivieren, drücken Sie die Taste auf der Schaltfläche, um zum Hauptbildschirm zurückzukehren.

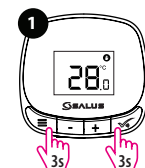

1 3s

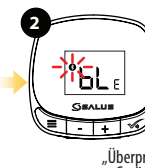

2 3s

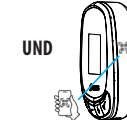

UND

„Überprüfen Sie den QR-Code auf dem Gerät, um sicherzustellen, dass es korrekt identifiziert wird, bevor Sie die Bluetooth-Verbindung herstellen.“

HIER SCANNEN, UM DIE APP HERUNTERZULADEN

3



GET IT ON Google Play

Download on the App Store

Installieren Sie die Salus Premium Lite-App.

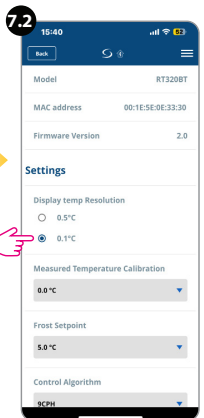
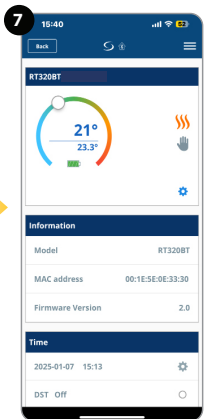
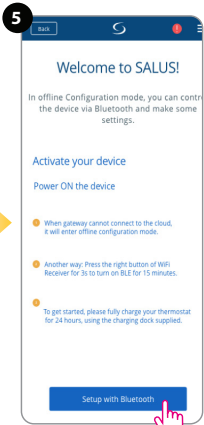
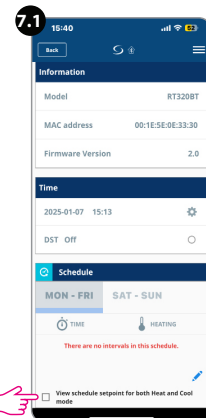
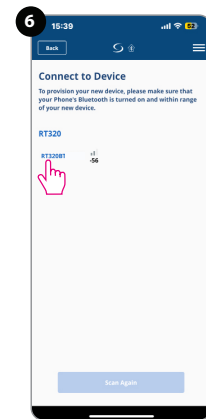
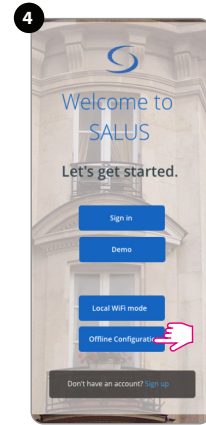

Hinweis: Wählen Sie die erweiterten Einstellungen aus, indem Sie auf das Symbol, um weitere Optionen für die Einrichtung Ihres Thermostats aufzurufen. Vergiss nicht, deine Einstellungen zu speichern.