

Centru de comandă cu 8 zone pentru încălzirea în pardoseală (UFH) cu comunicare wireless, alimentat cu 230V
Model: KL08RF



Manual

SALUS Controls România SRL
Strada Traian Vuia 126
Cluj-Napoca
România

T: 0364 435 696
E: tehnic@saluscontrols.ro



www.saluscontrols.ro

SALUS Controls este membru Computime Group.
Menținând politica de continuă dezvoltare a produsului, SALUS Controls își rezervă dreptul de a modifica specificațiile, design-ul și materialele produselor enumerate în această broșură fără notificare prealabilă.

Descriere centru de comandă

1. Siguranță fuzibilă 5 x 20 mm 12,5 A
2. Alimentare electrică
3. Status grupare termostate
4. LED status rețea
5. Buton de sincronizare
6. Buton de resetare
7. Jumper de întârziere oprire cazan
8. Jumper pentru antenă INT/EXT
9. Jumper NO/NC (în funcție de tipul de actuator)
10. Coordonator rețea ZigBee
11. Terminale pentru actuatore
12. Ieșire - controlul pompei
13. Ieșire - controlul cazanului
14. Terminal CO
15. Senzor anti-condensare (higrostat)
16. Bandă de conectare pentru extensia KLO4RF
17. Conector antenă externă

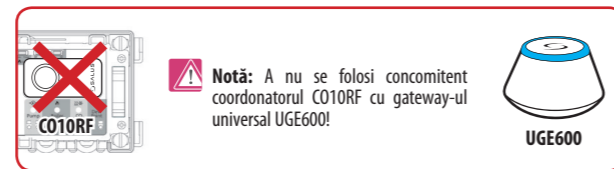
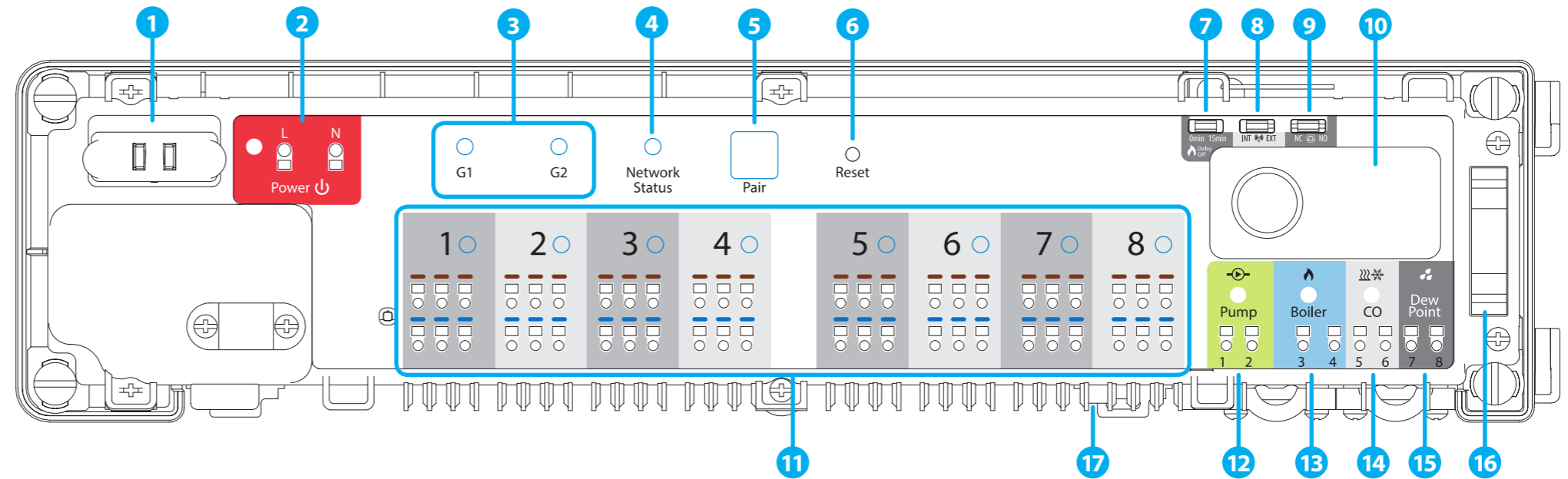

Notă: A nu se folosi concomitent coordonatorul CO10RF cu gateway-ul universal UGE600!



Receptor RX10RF (opțional)

Dispozitiv de control suplimentar, wireless care poate fi folosit - spre exemplu - atunci când comunicarea dintre centrul de comandă KL08RF și cazan nu se poate efectua prin cablu.

Introducere

Centrul de comandă KL08RF cu comunicare wireless face parte din sistemul iT600RF. În asociere cu termostatele fără fir din gama iT600RF, KL08RF oferă un control precis al sistemului dvs. de încălzire. Acesta are integrate funcții precum controlul pompei și al cazanului și este conceput să funcționeze cu actuatore de tip NC sau NO.

În Modul Offline, comunicarea cu termostatele fără fir din gama iT600RF trebuie făcută prin intermediul coordonatorului CO10RF, care este inclus în pachet împreună cu centrul de comandă. Pentru a funcționa în Modul Online (folosind aplicația SALUS Smart Home app), KL08RF trebuie conectat la gateway-ul UGE600. Într-o rețea ZigBee (Online sau Offline) pot fi conectate până la 9 centre de comandă KL08RF. KL08RF sporește raza de acoperire a rețelei ZigBee.

Conformitatea produsului

Acest produs este în conformitate cu următoarele directive europene: EMC 2014/30/EU, LVD 2014/35/EU, RED 2014/53/EU și RoHS 2011/65/EU. Textul integral al Declarației de conformitate UE este disponibil în următoarea adresă de internet: www.saluslegal.com

(P) 2405-2480MHz; <14dBm

Informații de siguranță

A se folosi în conformitate cu reglementările naționale și europene. Pentru uz în spații închise. Mențineți produsul perfect uscat. Deconectați aparatul înainte de a-l curăța cu un prosop uscat. Acest produs necesită a fi instalat de către o persoană competentă în concordanță cu reglementările naționale și europene. Încălcarea acestor reglementări poate duce la urmărirea penală.

Specificații tehnice

Alimentare electrică	230 V AC 50 Hz
Amperaj maxim	3 A
Borne intrare	Terminal CO Senzor anti-condensare (higrostat)
Borne ieșire	Controlul pompei Controlul cazanului Terminale pentru actuatore
Frecvență radio	ZigBee 2,4 GHz
Dimensiuni [mm]	355x83x67

1. Siguranță fuzibilă

Notă: Înlocuiți siguranța doar atunci când centrul de comandă este deconectat de la sursa de alimentare (230 V ~).

Siguranța fuzibilă se află sub carcasă lângă terminalele sursei de alimentare și protejează atât centrul de comandă, cât și dispozitivele conectate la acesta. Folosiți tub ceramic 5 x 20 mm - curent nominal, 12,5 A. Pentru a înlocui siguranța, îndepărtați suportul siguranței cu o surubelniță plată și apoi scoateți afară siguranța.

2. Alimentare electrică

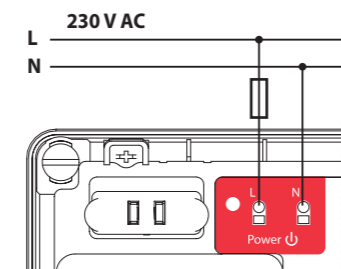

Alimentarea electrică pentru centrul de comandă este 230 V ~ 50Hz.

Instalarea celor trei fire (cu conductor de protecție) trebuie făcută în concordanță cu reglementările aplicabile.

3. Status grupare termostate

Această funcție este disponibilă doar în Modul Offline (împreună cu coordonatorul CO10RF) - înseamnă că termostatele de comandă pentru grup vor controla termostatele de grup în grupuri specifice, lucru posibil doar atunci când termostatele sunt sincronizate cu un centru de comandă KL08RF (opțional + KLO4RF) și au fost alocate grupului 1 sau grupului 2.

Notă: Într-un grup, poate exista doar un termostat de comandă pentru grup (programabil) și restul trebuie să fie termostate de grup (neprogramabile).

Cum funcționează: Dacă toate termostatele unui anumit grup funcționează în Modul Auto, atunci fiecare dintre termostatele din grup vor funcționa la fel precum termostatul de comandă pentru grup. Spre exemplu, dacă termostatul de comandă pentru grup din Grupul 1, în funcție de programul său, menține un Mod de Confort - toate termostatele de grup din Grupul 1 vor menține, de asemenea, același Mod de Confort (temperatura este setată individual pentru fiecare termostat). Asemănător, dacă termostatul de comandă pentru grup este setat pe Modul Party sau Modul Vacanță - termostatele de grup vor funcționa și ele conform aceluiași moduri.

Gruparea termostatelor este opțională - termostatele nu trebuie să fie grupate, ele pot funcționa și în mod independent.

4. LED status rețea

Exemple:

(LED-ul pâlpâie) - înseamnă că centrul de comandă nu este conectat la rețeaua ZigBee, dar este pregătit de sincronizare cu coordonatorul CO10RF sau cu gateway-ul UGE600.

(LED-ul luminează permanent) - înseamnă că centrul de comandă este conectat la rețeaua ZigBee și este sincronizat cu coordonatorul CO10RF sau cu gateway-ul UGE600.

5. Buton de sincronizare

Funcții ale Butonului de sincronizare:

Verificarea adresei centrului de comandă în rețeaua ZigBee. Pentru a verifica adresa centrului de comandă în rețeaua ZigBee (atunci când folosiți mai mult de unul) apăsați Butonul de sincronizare. Numărul centrului de comandă este indicat de numărul LED-urilor aprinse pe zone:

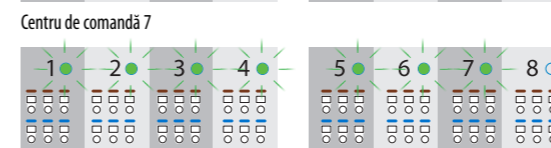
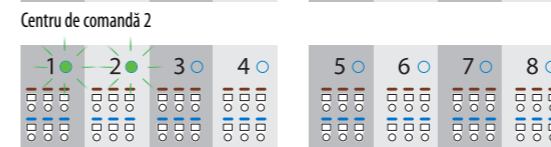
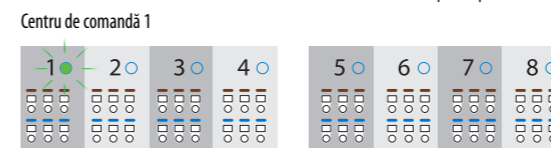

Centru de comandă 9 este indicat de aprinderea celor 8 LED-uri pe zone plus aprinderea LED-ului de status al rețelei.

Resetarea centrului de comandă (această funcție este explicată în detaliu pe verso).

6. Buton de resetare

Reset - Este folosit pentru actualizarea datelor, după comutarea jumperilor 7, 8 sau 9.
Butonul de resetare nu elimină centrul de comandă din rețeaua ZigBee.

7. Jumper de întârziere

Timpul de întârziere al cazanului.



Notă: Pompa (ieșire pompă) și cazanul (ieșire cazan) pornesc întotdeauna la 3 minute după primirea semnalului de încălzire de la orice termostat conectat la centrul de comandă. Pompa se oprește la 3 minute după ultimul semnal de încălzire trimis de către termostat și sursa de căldură (cazanul) va se opri după timpul setat pe jumperul de întârziere.

Schimbarea poziției jumperului trebuie actualizată în memoria centrului de comandă prin apăsarea scurtă a butonului de resetare.

8. Jumper pentru antenă INT/EXT



Există posibilitatea de a conecta centrul de comandă antena externă 08RFA. Dacă folosiți o antenă suplimentară, mutați jumperul pe poziția EXT.

Schimbarea poziției jumperului trebuie actualizată în memoria centrului de comandă prin apăsarea scurtă a butonului de resetare.

9. Jumper NO/NC



Selectați tipul de actuator termoelectric conectat la centrul de comandă:
NC - actuator normal închis
NO - actuator normal deschis

Schimbarea poziției jumperului trebuie actualizată în memoria centrului de comandă prin apăsarea scurtă a butonului de resetare.

10. Coordonator rețea ZigBee

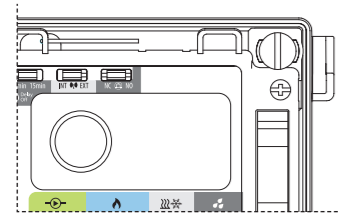

Coordonatorul CO10RF al rețelei ZigBee este folosit pentru Modul Offline și este inclus în pachet cu centrul de comandă. CO10RF permite controlul wireless pentru toate dispozitivele adăugate la rețea. Într-o rețea ZigBee pot fi conectate până la 9 centre de comandă.

Notă: A nu se folosi concomitent coordonatorul CO10RF cu gateway-ul universal UGE600!

11. Terminale pentru actuator

Firele actuatorilor termoelectrice trebuie să fie securizate cu conectori autoblocanți pentru zona aferentă. Puteți conecta 3 actuatori la o zonă. Sarcina maximă a unei zone este concepută să funcționeze cu până la 6 actuatori termoelectrice cu o putere de 2 Watts. În cazul în care e nevoie de mai mult de 6 actuatori pentru o zonă, folosiți un releu adițional pentru a proteja releul zonei.

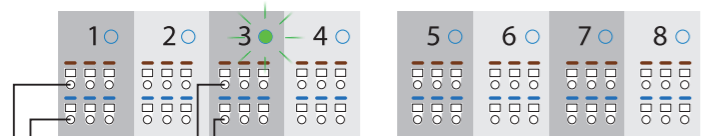

Notă: Pe contactele actuatorilor, există tensiune de 230 V în timpul funcționării lor.

12. Ieșire - controlul pompei

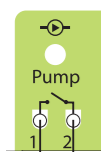

Ieșire pompă - aceasta este o ieșire liberă de potențial (COM / NO) care controlează circulația pompei într-un sistem de încălzire / răcire. Ieșirea se închide (pompa pornește) întotdeauna la 3 minute după primirea semnalului de încălzire / răcire de la orice termostat conectat la centrul de comandă. Ieșirea se deschide (pompa se oprește) la 3 minute după ultimul semnal de încălzire / răcire trimis de către termostat.

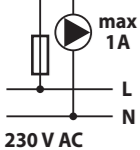

13. Ieșire - controlul cazanului

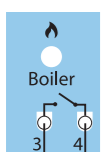

Ieșire cazan - aceasta este o ieșire liberă de potențial (COM / NO) care controlează cazanul într-un sistem de încălzire. Ieșirea se închide și cazanul pornește întotdeauna la 3 minute după primirea semnalului de încălzire de la orice termostat conectat la centrul de comandă. Ieșirea se deschide și cazanul se oprește atunci când ultimul termostat nu mai trimite semnalul de încălzire (după timpul setat pe jumperul de întârziere).



i Ieșirea cazanului este inactivă în modul de răcire.

14. Terminal CO (intrare)

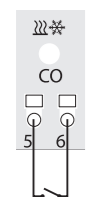

Contacte de intrare CO deschise (Changeover) înseamnă că întregul sistem se află în Modul Încălzire. Prin închiderea contactelor CO, se va face automat trecerea întregului sistem (centrul de comandă și termostatele sincronizate) la Modul Răcire.

Terminal CO	LED	Mod
Contacte deschise	Roșu	Încălzire
Contacte închise	Albastru	Răcire

15. Senzor anti-condensare (higrostat)

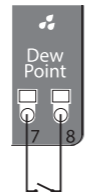

i Senzorul anti-condensare este activ doar în Modul Răcire (cu contacte CO închise).

Inchiderea contactelor între aceste borne (umiditate ridicată) va cauza oprirea temporată a răcirii.

16. Bandă de conectare pentru extensia KL04RF

Banda de conectare este folosită pentru a uni centrul de comandă KL08RF cu extensia KL04RF și astfel a susține până la 12 zone.

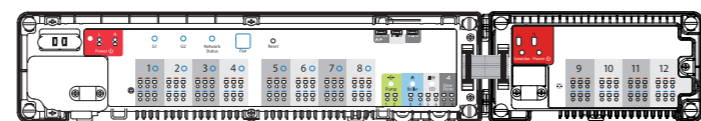

17. Conector antenă externă

Conectorul pentru antena externă 08RFA se află sub centrul de comandă între zonele 7 și 8. Dacă conectarea unei antene suplimentare, mutați jumperul pe poziția EXT.

i Schimbarea poziției jumperului trebuie actualizată în memoria centrului de comandă prin apăsarea scurtă a butonului de resetare.



INSTALARE

- Îndepărtați carcasa transparentă a centrului de comandă.
- Dacă montarea se face pe perete, îndepărtați carcasa albă (vezi imagine). Dacă montarea se face pe o șină DIN, folosiți clemele de fixare de pe spatele carcasei negre.
- Montați carcasa neagră pe perete.
- Înșurubați carcasa albă la carcasa neagră a centrului de comandă.
- Îndepărtați izolația cablurilor la lungimea potrivită.
- Conectați cablul de alimentare.
- Conectați restul firelor.
- Îndepărtați coordonatorul CO10RF coordinator dacă folosiți gateway-ul UGE600.
- Asigurați-vă că toate firele sunt conectate adecvat, apoi alimentați electric centrul de comandă la 230 V - LED-ul roșu va porni.
- După finalizarea instalării, montați carcasa transparentă a centrului de comandă.

CONECTARE LA REȚEA

- Alimentați electric centrul de comandă la 230V. LED-ul de status al rețelei va pălpâi.
- În cazul în care aveți mai multe centre de comandă KL08RF în același sistem, este recomandat să nu le alimentați simultan (alimentate succesiv).

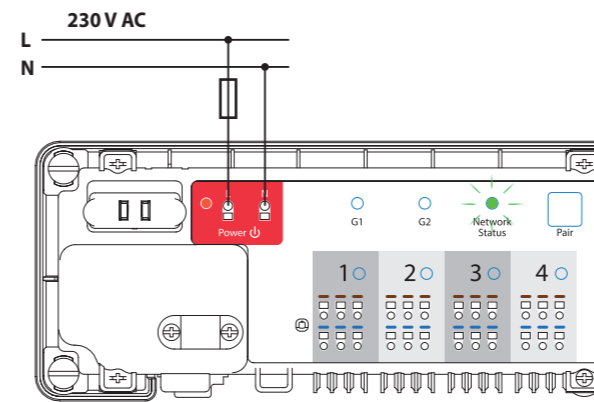

- Online**

Offline

Notă: A nu se folosi concomitent coordonatorul CO10RF cu gateway-ul universal UGE600!

Porniți rețeaua ZigBee

SAU
 - Centrul de comandă se va conecta automat la rețea. LED-ul de status al rețelei va deveni verde solid.
- Online**

Offline

Opriți rețeaua ZigBee

SAU

Identificare centru de comandă

Pentru a identifica dacă centrul de comandă este adăugat în rețeaua ZigBee, urmați pașii de mai jos:

În Modul Online (folosind aplicația SALUS Smart Home):

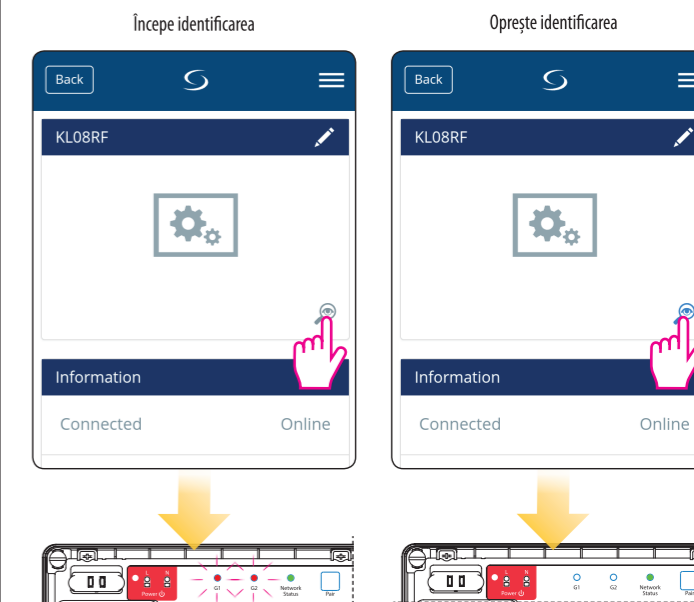

În Modul Offline:

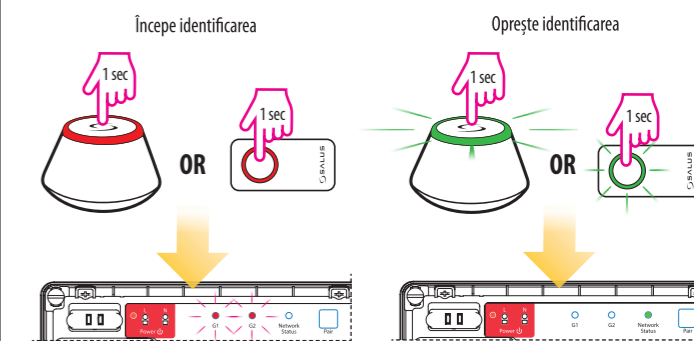

Resetare

Pentru a reveni la setările din fabrică, mențineți apăsat Butonul de sincronizare (Pair) timp de 25 secunde până când led-ul "Network Status" va începe să lumineze intermitent.

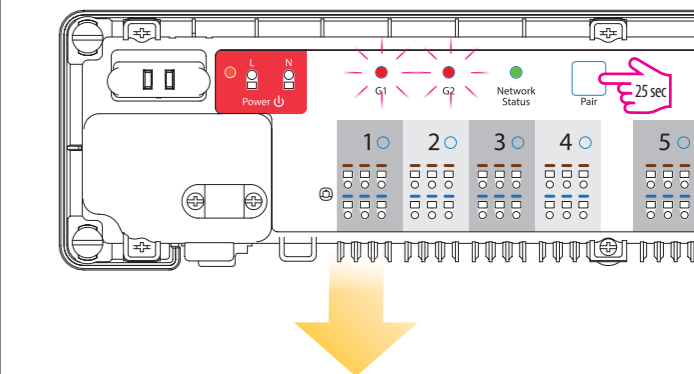

După aceea, apăsați scurt Butonul de resetare pentru finalizarea procesului de revenire la setările din fabrică.

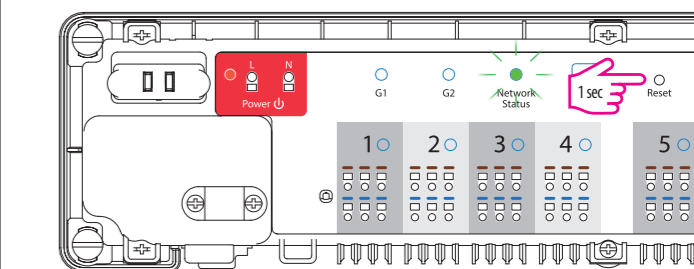

Notă: Dacă reveniți la setările din fabrică ale centrului de comandă, toate dispozitivele sincronizate vor fi eliminate din rețeaua ZigBee - va trebui să le sincronizați din nou.