

 **SALUS**[®]
C O N T R O L S

Bedrade digitale thermostaat

Model: HTRP230



INSTALLATIEHANDLEIDING

Inhoud van de doos

In deze handleiding gebruikte symbolen:



Veiligheid



Belangrijke informatie



Uw voordeel

Inhoud handleiding:

Inhoud doos

Inleiding

Productconformiteit en

veiligheidsinformatie

Installatie

Gebruikersinterface

Status-/ledindicatie

Opmerkingen installateur

Garantie



Thermostaat H RTP230



Bevestigingsschroeven



1 x installatiehandleiding

Productconformiteit en veiligheidsinf



Productconformiteit

SALUS Controls verklaart hierbij dat het product voldoet aan de essentiële eisen van de volgende EG-richtlijnen: 2014/30/EU, 2014/35/EU en 2011/65/EU. De volledige tekst van de EU-conformiteitsverklaring is beschikbaar op: www.saluslegal.com.



Veiligheidsinformatie

Overeenkomstig de veiligheidsvoorschriften gebruiken. Het apparaat dient te worden gebruikt voor het regelen van de kamertemperatuur in een huis.



Installatie

Deze accessoire moet door een deskundig persoon worden gemonteerd en de installatie dient te voldoen aan de geldende richtlijnen, normen en voorschriften van de plaats of het land waar het product is geïnstalleerd. Niet-naleving van de relevante normen kan leiden tot vervolging.



Productbeschrijving

Hartelijk dank voor het aanschaffen van de Salus HTRP230-thermostaat. Met dit apparaat kunt u het verwarmen en koelen van uw huis naar wens kunt regelen.

Het HTRP230-apparaat van Salus Controls is een stijlvolle en nauwkeurige digitale kamerthermostaat met een groot en goed leesbaar LCD-scherm en aanraakgevoelige knoppen. U kunt nu eenvoudig de temperatuur in uw huis aanpassen om een comfortabele woonomgeving te creëren.



Wij hopen dat u veel plezier zult hebben van ons product.



Het apparaat installeren

Installeer de digitale kamerthermostaat HTRP230 op circa 1,5 m boven de vloer. Het apparaat moet makkelijk te bereiken zijn en buiten bereik van direct zonlicht worden gemonteerd. De thermostaat kan direct op de muur of boven op een inbouwdoos worden geïnstalleerd.

1. De thermostaat monteren



Verwijder voorzichtig de voorkant van de behuizing.



Zonder vloersensor



Met vloersensor







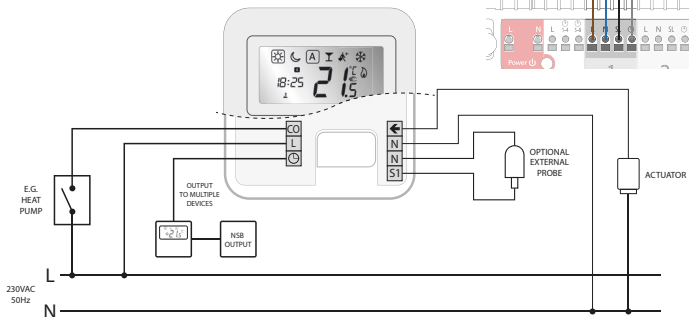
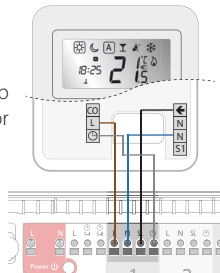



2. Op klemmenblok aansluiten









Opmerking: U kunt de thermostaat direct op het klemmenblok KL08NSB of een actuator (apart verkrijgbaar) aansluiten.







3. Symbolen thermostaat

	VAKJE betekent moduskeuze: bijv.  betekent dat hoge temperatuur geselecteerd is.  betekent dat hoge temperatuur niet geselecteerd is.
	Zonnig: hoge, aangename temperatuur.
	Maan: lage, minder aangename temperatuur.
	Geeft AUTO AAN of AUTO UIT aan.
	Geeft aan dat de Feestmodus actief is.
	Geeft aan dat de Vakantiemodus actief is.
	Vorstbescherming: vorstbescherming is actief, niet beschikbaar in koelmodus.
	Verwarmingsmodus: geeft aan dat verwarming ingeschakeld is.

4. Symbolen thermostaat - vervolg

	Koelmodus: het symbool knippert indien de koelmodus actief is.
	Temperatuurweergave • Toont de kamertemperatuur • Toont de ingestelde temperatuur
	Tijdelijke override: het handsymbool wordt weergegeven tot het volgende programma begint.
	Weergave programmanummer.
	Weergave tijd.
	Weergave dag.

5. Functies knoppen

	Modus selecteren. Houd de knop lang ingedrukt om zonder opslaan terug te gaan.
	OK-knop. Houd de knop kort ingedrukt om de selectie te bevestigen. Houd de knop lang ingedrukt om op te slaan en terug te gaan. Houd de knop lang ingedrukt om de temperatuuroffset verwarmen/koelen in te stellen.
 OF 	De ingestelde temperatuur verhogen/verlagen.



Opmerking: de LCD-achtergrondverlichting wordt geactiveerd door op een willekeurige knop te drukken.

6. Datum en tijd instellen

Als het apparaat voor het eerst wordt ingeschakeld, moet u de datum en tijd instellen.

1

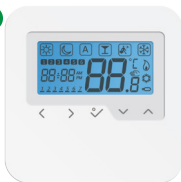

2



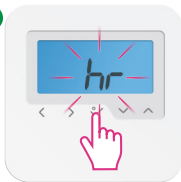

3



Druk op  om te bevestigen.

4





Druk op  of  om 12/24 te kiezen druk vervolgens op  om te bevestigen.

6. Datum en tijd instellen

5



Uur instellen
met  of .

6

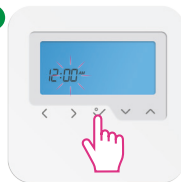

Minuten instellen
met  of 
Druk op  om te
bevestigen.



7

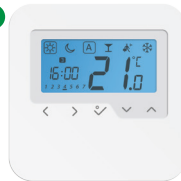

Datum instellen
met  of 
Druk op  om
te bevestigen.

8



 **Opmerking:** u krijgt toegang tot de datum en het uur door  lang ingedrukt te houden. Druk vervolgens op  en  om te bevestigen. Gebruikershandleiding HTRP230

7. Uw programma's instellen

Door ✓ lang ingedrukt te houden, kunt u in het programmamenu uw programma's aanpassen.

1

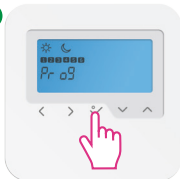

2



3



Stel het uur in met of . Druk op om te bevestigen. Doe deze handeling nog eens om de minuten in te stellen.

4



Selecteer het gewenste programma of door op of te drukken. Druk op om te bevestigen.



Opmerking: als u een ander programmaprofiel wilt selecteren (uit de 5 beschikbare), moet u in de installatiemodus optie d17 kiezen en vervolgens het gewenste programma selecteren.

7. Uw programma's instellen

U kunt een van de volgende programma's selecteren en aanpassen:

Programmaprofiel 1

5 dagen (maandag tot vrijdag)			
Programma	Programma-tijd	Verwarmings-modus	Koel-modus
1	6.00	Zonnig	Zonnig
2	9.00	Maan	Maan
3	16.00	Zonnig	Zonnig
4	23.00	Maan	Maan
5	--:--	--:--	--:--
6	--:--	--:--	--:--

2 dagen (zaterdag tot zondag)			
Programma	Programma-tijd	Verwarmings-modus	Koel-modus
1	7.00	Zonnig	Zonnig
2	23.00	Maan	Maan
3	--:--	--:--	--:--
4	--:--	--:--	--:--
5	--:--	--:--	--:--
6	--:--	--:--	--:--

7. Uw programma's instellen

Programmaprofiel 2

5 dagen (maandag tot vrijdag)			
Programma	Programma-tijd	Verwarmings-modus	Koel-modus
1	6.00	Zonnig	Zonnig
2	22.30	Maan	Maan
3	--:--	--:--	--:--
4	--:--	--:--	--:--
5	--:--	--:--	--:--
6	--:--	--:--	--:--

2 dagen (zaterdag tot zondag)			
Programma	Programma-tijd	Verwarmings-modus	Koel-modus
1	7.00	Zonnig	Zonnig
2	23.00	Maan	Maan
3	--:--	--:--	--:--
4	--:--	--:--	--:--
5	--:--	--:--	--:--
6	--:--	--:--	--:--

7. Uw programma's instellen

Programmaprofiel 3

5 dagen (maandag tot vrijdag)			
Programma	Programma-tijd	Verwarmings-modus	Koel-modus
1	5.00	Zonnig	Zonnig
2	8.00	Maan	Maan
3	14.00	Zonnig	Zonnig
4	22.00	Maan	Maan
5	--:--	--:--	--:--
6	--:--	--:--	--:--

2 dagen (zaterdag tot zondag)			
Programma	Programma-tijd	Verwarmings-modus	Koel-modus
1	7.30	Zonnig	Zonnig
2	22.30	Maan	Maan
3	--:--	--:--	--:--
4	--:--	--:--	--:--
5	--:--	--:--	--:--
6	--:--	--:--	--:--

7. Uw programma's instellen

Programmaprofiel 4

5 dagen (maandag tot vrijdag)			
Programma	Programma-tijd	Verwarmings-modus	Koel-modus
1	6.00	Zonnig	Zonnig
2	9.00	Maan	Maan
3	15.00	Zonnig	Zonnig
4	22.30	Maan	Maan
5	--:--	--:--	--:--
6	--:--	--:--	--:--

2 dagen (zaterdag tot zondag)			
Programma	Programma-tijd	Verwarmings-modus	Koel-modus
1	7.30	Zonnig	Zonnig
2	23.00	Maan	Maan
3	--:--	--:--	--:--
4	--:--	--:--	--:--
5	--:--	--:--	--:--
6	--:--	--:--	--:--

7. Uw programma's instellen

Programmaprofiel 5

5 dagen (maandag tot vrijdag)			
Programma	Programma-tijd	Verwarmings-modus	Koel-modus
1	6.00	Zonnig	Zonnig
2	10.00	Maan	Maan
3	16.00	Zonnig	Zonnig
4	23.00	Maan	Maan
5	--:--	--:--	--:--
6	--:--	--:--	--:--

2 dagen (zaterdag tot zondag)			
Programma	Programma-tijd	Verwarmings-modus	Koel-modus
1	7.30	Zonnig	Zonnig
2	23.30	Maan	Maan
3	--:--	--:--	--:--
4	--:--	--:--	--:--
5	--:--	--:--	--:--
6	--:--	--:--	--:--

8. De thermostaat resetten



Houd de getoonde knoppen 3 seconden ingedrukt.



Kies P47 als u de fabriekinstellingen wilt terugzetten.



Druk op  om te bevestigen.

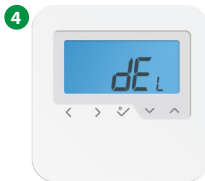

Druk op  om te bevestigen.



Wacht totdat het beginscherm verschijnt.

9. Installatiemodus

1



Houd de getoonde knoppen 3 seconden ingedrukt.

2

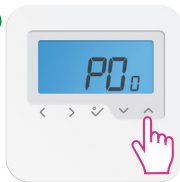

Kies P49 als u de installatiemodus wilt activeren.

3



Druk op  om te bevestigen.

4



U bent in de installatiemodus. Kies uw optie met  of . Druk op  om te bevestigen.



Opmerking: deze functie stelt u in staat uw thermostaat naar wens in te stellen. Zie hiervoor de tabellen op de volgende pagina's.

10. Toelichting functies

dxx	D functie	Parameter/ waarden	Definitie	Standaard- waarde
d01	Verwarmingsregeling	0	PBM (pulsbreedtemodulatie)	0
		1	AAN-UIT: 0,5C ($\pm 0,25$ °C)	
		2	AAN-UIT: 1,0C ($\pm 0,5$ °C)	
d02	Kamertemp.offset	-3,0°C tot +3,0°C	Meetfout offset kamertemperatuur (in 0,5 °C)	0,0 °C
d03	EX sensor (S1/S2)	0	EX sensor niet aangesloten	0
		1	EX sensor aangesloten	
d04	Luchtsensor of vloersensor	0	A: als d03 = 0, IN sensor regelt Tr A: als d03 = 1, IN uitgeschakeld en EX regelt Tr	0
		1	F: als d03 = 0, IN sensor regelt Tr F: als d03 = 1, IN uitgeschakeld en Ex regelt Tr vloerbescherming	
d05	Koelregeling	1	AAN-UIT: 0,5 °C ($\pm 0,25$ °C)	2
		2	AAN-UIT: 1,0 °C ($\pm 0,5$ °C)	
d07	Klepbescherming	0/1	0 = VP is uitgeschakeld. 1 = Inschakelen	1
d08	Vorstbeschermingsinstelling	5 °C - 17 °C		5,0 °C

10. Toelichting functies

d09	12/24-uursformaat	0	12 u	1
		1	24 u	
d11	Zomertijd (ZMT)	0	Uit	1
		1	Aan	
d12	Bovengrens van verwarmingsinstelpunt	5 °C - 35 °C		35 °C
d13	Bovengrens van koelinstelpunt	5°C - 40°C		5°C
d14	Beschermingsgrens vloersensor (hoge grens verwarming - HG)	11 °C - 45 °C	Relaisuitgang uitschakelen indien vloerdetectietemp. > beschermingsgrens, stap is 0,5 °C	27 °C
d15	Beschermingsgrens vloersensor (lage grens verwarming - LG)	6 °C - 40 °C	Relaisuitgang inschakelen indien vloerdetectietemp. < beschermingsgrens, stap is 0,5 °C	10 °C
d16	Beschermingsgrens vloersensor (koelen)	6 °C - 45 °C	Relaisuitgang uitschakelen indien vloerdetectietemp. < beschermingsgrens, stap is 0,5 °C	6 °C

10. Toelichting functies

d17	Vooraf ingesteld programma selecteren	1-5	Selecteer een van deze 5 standaardprogramma's. Indien geselecteerd, overschrijft het standaardprogramma het huidige programma. Het geselecteerde standaardprogramma kan door de gebruiker worden aangepast in de instelmodus.	1
d18	Verwarmings-/koelmodus selecteren	0 of 1	0: Niet verbonden 1: Verbonden	0
d19	Koelen geblokkeerd	0 of 1	0: Koelen toegestaan 1: Koelen uitgeschakeld	0
d20	Laden actuators selecteren voor andere temperatuurcompensatie.	1 tot 5	1: x 1 actuator laden 2: x 2 actuators laden 3: x 3 actuators laden 4: x 4 actuators laden 5: x 5 actuators laden	1

11. Koelen geblokkeerd

Indien de thermostaat op Koelen uitgeschakeld (d19-->1) ingesteld is, wordt de koelfunctie voor afzonderlijke kamers geblokkeerd tot het apparaat de verwarmingsinstructie ontvangt. Tijdens de periodes dat koelen geblokkeerd is, wordt geen speciaal symbool op het LCD-scherm weergegeven. Ook het symbool voor de koelmodus wordt niet weergegeven.



Opmerking: d19 is alleen beschikbaar als d18 ingesteld is op 1 (keuze verwarmen/koelen aangesloten).

12. Feestmodus

1



Druk op < of > om de Feestmodus te selecteren.

2

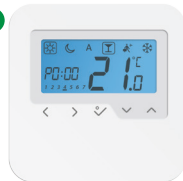

Druk op ↓ of ↑ om de tijd voor de Feestmodus te selecteren.

3



De maximale duur van de Feestmodus is 9 u 50 min. en kan in stappen van 0-10 min. ingesteld worden.

Als u de Feestmodus wilt verlaten, drukt u op < of > om (vakje) naar een andere programma te verplaatsen. Zodra u de Feestmodus verlaat, wordt de timer automatisch op 0 gezet.

13. Vakantiemodus

1

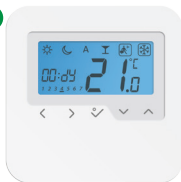

Druk op  of  om de Vakantiemodus te selecteren.

2

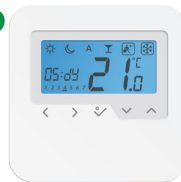

Druk op  of  om het aantal vakantiedagen te selecteren.





Opmerking: de Vakantiemodus eindigt wanneer dag 0 is bereikt. Hierna wordt de automatische modus geactiveerd.

14. Vorstbeschermingsmodus



1

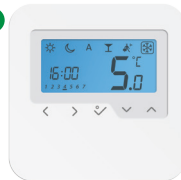

Druk op  of  om de modus Vorstbescherming te selecteren. Druk op  om te bevestigen.

2



Druk op  of  als u de temperatuur van de modus Vorstbescherming wilt veranderen. Druk op  om te bevestigen.

15. Temperatuuroffset

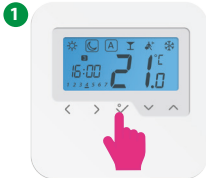

Houd lang ingedrukt om de Instellingsmodus te activeren.



Druk op om de Instellingsmodus te activeren.



Druk op of om de temperatuuroffset in te stellen.

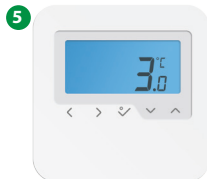
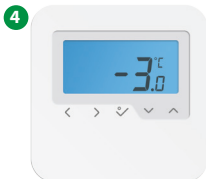

De temperatuuroffset kan op elke waarde tussen -3 °C en +3 °C worden ingesteld. Druk op om te bevestigen.

Technische specificaties

Model:	HTRP230
Voltage	230 V AC, +10%, 50/60 Hz
Bedrijfsspanning	230 V: 1,8 W
Temperatuurverlaging	instelbaar
Temperatuurbereik	5 °C – 35 °C
Temperatuurverschil (span)	+/- 0,5 °C
Opslagtemperatuur	-20 °C tot +60 °C
Omgevingstemperatuur	0 °C tot 45 °C
Beschermingsgraad	IP 30
CE-conformiteit overeenkomstig	Klasse II (EN60730)
Materiaal behuizing	PC, V2
Kleur	RAL 9010 zuiver wit
Aansluiting	Schroefklem
Gewicht	125 g netto / 170 g bruto
Pulsbreedtemodulatie (PBM)	Ja
Klok, timer	Ja, programmeerbaar
Profielmodi	3 (Zon, Maan, Automatisch)
Verwarmen en koelen	Ja, automatische omschakeling op het klemmenblok
Parameters aanpassen	Ja, in Installatiemodus
Afmetingen	85 mm*85 mm*25 mm

Garantie

SALUS Controls garandeert dat dit product (HTRP230) vrij van materiaal- en fabricagefouten is en gedurende een periode van vijf jaar vanaf de installatiedatum overeenkomstig de specificaties functioneert. SALUS Controls is in geval van inbreuk op deze garantie uitsluitend tot het repareren of vervangen van het defecte product (naar eigen keuze) gehouden.

Naam klant:

Adres klant:

.....

..... Postcode:

Tel.nr.: E-mailadres:

Installatiebedrijf:

Tel.nr.: E-mailadres:

Installatiedatum:

Naam installateur:

Handtekening installateur:

SALUS CONTROLS GMBH · DIESELSTRASSE 34
D-63165 MÜHLHEIM AM MAIN

Verkoopafdeling: T: +31 (0) 623 261450
E: info@salus-controls.de

Technische afdeling: T: +49 (6108) 82585-0
E: info@salus-controls.de

www.salus-controls.nl



Computime



SALUS Controls maakt deel uit van de Computime Group

Op grond van ons beleid van voortdurende productontwikkeling behoudt SALUS Controls plc zich het recht voor de specificaties, het design en de materialen van de in deze brochure vermelde producten zonder voorafgaande kennisgeving te wijzigen.

Ga voor de installatiehandleiding in PDF-formaat naar

www.salus-manuals.com

Uitgavedatum: Feb. 2016

00188

