



Introduction

The PL06 module extends the functionality of the KL06 wiring centre. The Module is used to control the pump (or boiler) using volt-free NC/COM/NO contacts. When any of the thermostats connected to the KL06 230V call for heat, COM/NO contacts are closed. COM/NO contacts are open when thermostats connected the wiring centre stop calling for heat.

Product Compliance

This product complies with the essential requirements and other relevant provisions of the following EU Directives: EMC 2014/30/EU, Low Voltage Directive LVD 2014/35/EU, RoHS directive 2011/65/EU. The full text of the EU Declaration of Conformity is available at the following internet address: www.saluslegal.com

Safety Information

Use in accordance with national and EU regulations. The device should be used for the purpose intended and kept in dry conditions. The product is for indoor use only. Installation must be carried out by a qualified person in accordance with national and EU regulations.

Before carrying out any installation or connecting wires, make sure that the device is not connected to any power source. Installation must be carried out by a qualified person. Incorrect connection of the wires may cause damage to the wiring centre. The module must not be used in damp conditions or exposed to water.

Einleitung

Das PL06 Modul erweitert die Funktionalität der Klemmleiste KL06. Das Modul regelt die Laufzeit der Pumpe (oder des Brenners), dazu werden die potentialfreien Anschlüsse NC/COM/NO genutzt. Gibt es bei einem oder mehreren Thermostaten eine Heizanforderung, dann wird das Relais COM/NO geschlossen und die Pumpe läuft. Gibt es keinerlei Heizanforderung, dann wird das Relais COM/NO geöffnet und die Pumpe stoppt – es wird aktiv Energie gespart.

Produktkonformität

Dieses Produkt erfüllt die wesentlichen Anforderungen der EMC 2014/30/EU, LVD 2014/35/EU und RoHS 2011/65/EU. Den vollständigen Text der EU Konformitätserklärung können Sie auf www.saluslegal.com einsehen.

Sicherheitsinformationen

Das Produkt muss gemäß der EU- und der nationalen Richtlinien verwendet werden. Nur für eine Verwendung in Innenräumen. Halten Sie Ihr Gerät vollständig trocken. Dieses Produkt muss von einer fachlich geeigneten Person gemäß sämtlicher EU- und nationalen Richtlinien installiert werden.

Vor Installation, bitte unbedingt darauf achten, dass alle Komponenten stromlos sind! Installation und elektrischen Anschluss müssen von qualifiziertem Fachpersonal durchgeführt werden. Inkorrekte Anschlüsse können zu Schäden der Klemmleiste bzw. des Pumpenlogikmoduls führen. Das Modul darf weder Feuchtigkeit, Dampf noch Wasser ausgesetzt werden!

Introduction

Le module PL06 étend les fonctionnalités du centre de câblage KL06. Le module permet de contrôler la pompe (ou la chaudière) via de contacts libres de potentiel, NF/COM/NO. Lorsqu'un des thermostats connectés au KL06 230V demande de chauffage, les contacts COM/NO sont fermés. Les contacts COM/NO sont ouverts lorsque les thermostats connectés au centre de câblage cessent de demander de chauffage.

Conformité du produit

Ce produit est conforme aux exigences essentielles et aux autres dispositions pertinentes définies dans les directives de l'UE suivantes: EMC 2014/30/EU, LVD 2014/35/EU et RoHS 2011/65/EU. Le texte complet de la déclaration de conformité UE est disponible sur www.saluslegal.com

Informations de sécurité

Utilisez le produit dans le respect des réglementations nationales et européennes. Utilisez le dispositif conformément à sa destination et maintenez-le au sec. Produit conçu pour un usage intérieur uniquement. Seule une personne qualifiée est autorisée à installer ce produit conformément aux réglementations nationales et européennes.

Avant toute installation, assurez-vous que l'appareil n'est connecté à aucune source d'alimentation. L'installation doit être effectuée par une personne qualifiée. Une mauvaise connexion des fils peut endommager le centre de câblage. Le module ne doit pas être utilisé dans des conditions humides ou exposé à l'eau.

Inleiding

De PL06 module verlegt de functie van het KL06 bedragscentrum. De module wordt gebruikt om de pomp (of boiler) te bedienen door voltvrije NC/COM/NO contacten. Wanneer één van de thermostaten verbonden met de KL06 230V om verwarming verzoekt, worden de COM/NO contacten gesloten. COM/NO contacten zijn open wanneer thermostaten verbonden met het bedragscentrum niet langer om warmte verzoeken.

Productconformiteit

Dit product voldoet aan de essentiële vereisten en andere relevante bepalingen van de volgende EU-richtlijnen: 2014/30/EU (elektromagnetische compatibiliteit), 2014/35/EU (laagspanning) en 2011/65/EU (beperking van gevaarlijke stoffen). De volledige tekst van de EU-verklaring van overeenstemming is te vinden op www.saluslegal.com

Veiligheidsinformatie

Gebruik in overeenstemming met nationale en Europese regelgeving. Gebruik het apparaat zoals bedoeld en houd het droog. Uitsluitend binnenshuis gebruiken. Installatie dient te worden uitgevoerd door een gekwalificeerd persoon overeenkomstig nationale en Europese regelgeving.

Voordat een installatie wordt uitgevoerd of draden worden verbonden, bevestig dat het toestel niet verbonden is met een stroombron. De installatie moet worden uitgevoerd door een bevoegd persoon. Verkeerd verbonden draden kunnen het bedragscentrum beschadigen. De module mag niet worden gebruikt in vochtige omstandigheden en mag niet worden blootgesteld aan water.

Technical Information

Power Supply	from the KL06 wiring centre
Max load	5 (2) A
Output	NO/COM/NC relay
Dimensions [mm]	60 x 80 x 20

Technische Spezifikationen

Stromversorgung	Über die Klemmleiste KL06
Max. Schaltstrom	5 (2) A
Anschlüsse	Stromlos Offen (NO)/COM/ Stromlos Geschlossen (NC)
Abmessungen [mm]	60 x 80 x 20

Caractéristique technique

Alimentation	par le centre de câblage KL06
Pouvoir de coupure	5 (2) A
Sorties	relais NC/COM/NO
Dimensions [mm]	60 x 80 x 20

Technische specificatie

Voeding	van het KL06 bedragscentrum
Maximale belasting	5 (2) A
Output	NO/COM/NC relais
Afmetingen [mm]	60 x 80 x 20

UK: tech@salus-tech.com
tel: +44 (0) 1226 323961
DE / NL: support@salus-controls.de
tel: +49 6108 8258515
FR: technicalsupport@saluscontrols.fr
tel: +33 (0) 134 724 039

Head Office:
SALUS Controls plc
SALUS House
Dodworth Business Park South,
Whinby Road,
Dodworth, Barnsley S75 3SP, UK.
T: +44 (0) 1226 323961
E: sales@salus-tech.com





www.salus-controls.com



SALUS Controls is a member of the ComputeTime Group

Maintaining a policy of continuous product development SALUS Controls plc reserve the right to change specification, design and materials of products listed in this brochure without prior notice.



-  **Serial Connector for PL06 and PL07 Modules**
-  **Serieller Anschluss für Module PL06 und PL07**
-  **Connecteur série pour les modules PL06 et PL07**
-  **Seriële connector voor PL06 en PL07 Modules**

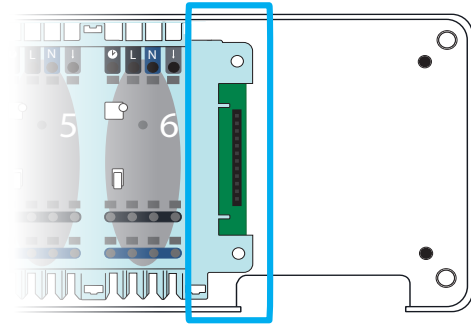





EN: This provides communication between the KL06 wiring centre and the PL06 module. The KL06 wiring centre + the PL07 module increases the functionality and also makes it possible to control a pump or boiler. The PL06 module is powered from the wiring centre.

DE: Dieser Anschluss ermöglicht die Kommunikation zwischen Klemmleiste KL06 und Pumpenlogikmodul PL06. Die Kombination KL06 und PL06 erhöht die Funktionalität der Einheit und ermöglicht es eine Pumpe oder den Brenner zu schalten. Die Stromversorgung des PL06 Moduls erfolgt über die Klemmleiste.

FR: Ceci assure la communication entre le centre de câblage KL06 et le module PL06. Le centre de câblage KL06 + le module PL07 augmentent la fonctionnalité, permettent également de contrôler une pompe ou une chaudière. Les modules PL06/PL07 sont alimentés par le centre de câblage.

NL: Verzorgt de communicatie tussen het KL06 bedradingscentrum en de PL06 module. Het KL06 bedradingscentrum + de PL07 module verbeterde functie en maakt het mogelijk om een pomp of boiler te bedienen. De PL06 module wordt aangedreven van het bedradingscentrum.

-  **Jumpers Description**
-  **Jumper-Beschreibung**
-  **Description des cavaliers**
-  **Jumpers beschrijving**

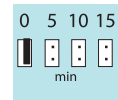

EN: Jumpers 0-15

These are used to set in minutes the delay (over-run) time. Default setting is "0". 0-15 values specify the time in minutes, e.g. when a jumper is set to "0" COM/NO output will turn off as soon as the thermostats stop calling for heat. If the jumper is set to the value "10", the module will turn off 10 minutes after the thermostats stop calling for heat.

DE: Jumper 0-15

Die Jumper-Positionen dienen dazu die Laufzeit NACH Beendigung der Heizanforderung zu regeln. Werkseinstellung ist „0“. 0-15 geben die Nachlaufzeit in Minuten an. Bsp.: Wenn „0“ gesetzt ist, dann wird das Relais COM/NO sofort nach Beendigung der Heizanforderung geöffnet. Wenn „10“ gesetzt wird, öffnet sich das Relais mit einem Nachlauf von 10 Minuten.

FR: Cavaliers 0-15

Ceux-ci sont utilisés pour définir en minutes le délai (dépassement) pour éteindre la pompe/chaudière. Par défaut le réglage est "0". Les valeurs 0-15 spécifient le temps en minutes, par ex. quand un cavalier est réglé sur "0" La sortie COM/NO s'éteint dès que les thermostats cessent de demander de chauffage. Si le cavalier est réglé sur la valeur "10", le module tournera la pompe/chaudière encore 10 minutes après que les thermostats cessent de demander de chauffage.

NL: Jumpers 0-15

Deze worden gebruikt om de vertraging (over-run) tijd in te stellen in minuten. De standaard instelling is "0". 0-15 waarden specificeren de tijd in minuten, bv. wanneer een jumper is ingesteld op "0", zal de COM/NO output uitschakelen zodra dat de thermostaten niet langer om warmte verzoeken. Als de jumper is ingesteld op waarde "10", zal de module uitschakelen 10 minuten nadat de thermostaten niet langer om warmte verzoeken.

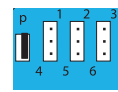

EN: Jumpers P, 1, 2, 3, 4, 5, 6

These are used to select the zone which turns on the module. Default setting is "P".
P – all zones start the module.
1, 2, 3, 4, 5, 6 – select the specific zone which turns on the module.

DE: Jumper P, 1, 2, 3, 4, 5, 6





Es kann eine ganz spezielle Zone zur Schaltung des Relais ausgewählt werden. Werkseinstellung ist P.
P – alle 6 Heizzonen schalten das Relais.
1, 2, 3, 4, 5, 6 – nur die ausgewählte Zone schaltet das Relais.

FR: Cavaliers P, 1, 2, 3, 4, 5, 6

Ceux-ci sont utilisés pour sélectionner la zone qui pilote le module. Par défaut le réglage est "P".
P – toutes les zones démarrent le module.
1, 2, 3, 4, 5, 6 – sélectionnez la zone spécifique qui pilote le module.

NL: Jumpers P, 1, 2, 3, 4, 5, 6



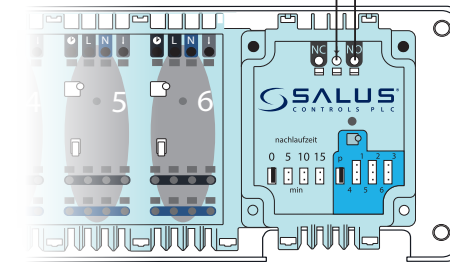
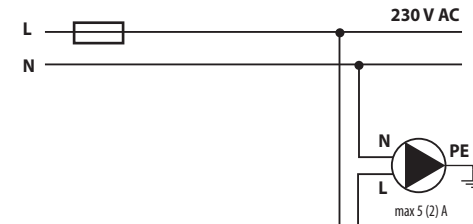

Worden gebruikt om de zone te selecteren die de module aanschakelt. Standaard instelling is "P".
P – alle zones starten de module.
1, 2, 3, 4, 5, 6 – selecteer de specifieke zone die de module aanschakelt.

-  **Wiring Diagrams**
-  **Schaltplan**
-  **Schémas de câblage**
-  **Bedradingschema's**





EN: PUMP CONTROL
DE: STEUERUNG DER PUMPE
FR: CONTRÔLE DE LA POMPE
NL: POMPBEDIENING

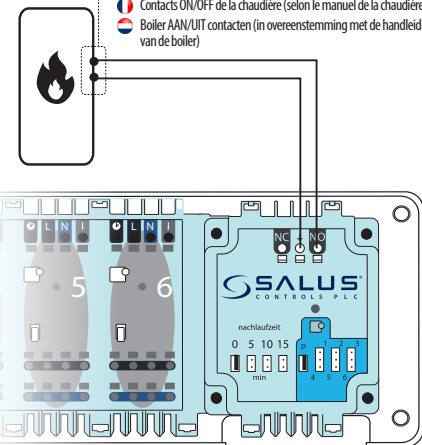

EN: BOILER CONTROL
DE: STEUERUNG DES BRENNERS
FR: CONTRÔLE DE LA CHAUDIÈRE
NL: BOILERBEDIENING

-  Boiler ON/OFF contacts (according to the boiler's manual)
-  Bitte entnehmen Sie die Anschlüsse des Wärmeerzeugers für die Regelung des Brenners aus deren Bedienungsanleitung
-  Contacts ON/OFF de la chaudière (selon le manuel de la chaudière)
-  Boiler AAN/UIT contacten (in overeenstemming met de handleiding van de boiler)



-  **Installation of the Additional Module**
-  **Installation des Pumpenlogikmoduls PL06**
-  **Installation du module additionnel**
-  **Installatie van de extra module**

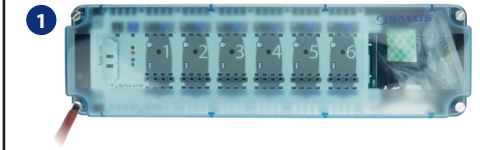

EN: Remove the top cover of the wiring centre.
Note: Before connecting module, disconnect the main power from the KL06 wiring centre.

DE: Entfernen Sie den transparenten Deckel der Klemmleiste.
ACHTUNG: Ganz Einheit stromlos setzen bevor Sie das Modul installieren.

FR: Retirez le couvercle du centre de câblage.
Remarque: Avant de connecter le module, débranchez l'alimentation du Centre de câblage KL06.

NL: Verwijder de bovenste cover van het bedradingscentrum.
Let op: Voordat u de module verbindt, moet het KL06 bedradingscentrum losgekoppeld worden van het elektriciteitsnet.

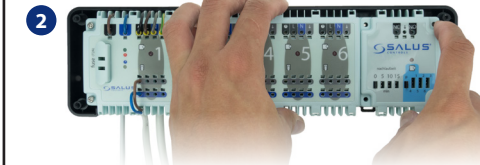

EN: Connect the module to the serial connector.
DE: Entfernen Sie die beiden „rechten“ Schrauben der Platine. Setzen Sie jetzt das Modul ein und fixieren die Einheit mit 4 Schrauben.

FR: Connectez le module au connecteur série.
NL: Verbind de module met de seriële connector.

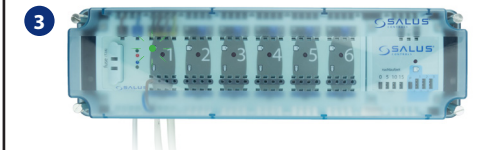

EN: Make sure that all the wires are properly connected, mount top cover and power up the wiring centre - the green „Power“ indicator LED will illuminate.

DE: Vergewissern Sie sich, dass alle Kabel korrekt angeschlossen sind. Setzen Sie den transparenten Deckel wieder auf die Klemmleiste und befestigen Sie diesen. Setzen Sie die Einheit unter Strom – die grüne „Power“ LED wird aufleuchten.

FR: Assurez-vous que tous les fils sont correctement connectés, montez le couvercle et allumez le centre de câblage - le voyant LED vert «Alimentation» s'allume.

NL: Alle draden moeten correct verbonden zijn, bevestig de bovenste cover en schakel het bedradingscentrum aan - het groene „Power“ indicator LED zal oplichten.