



Introduction

SD600 is a smart photoelectric smoke sensor, with ultra-low-power ZigBee wireless network technology design. It is capable of real-time detecting the presence of smoke. Once it detects danger of fire smoke, the red LED flashes rapidly and the sound alarm will alert you timely. For an internet connection (Online Mode), SD600 must be used with the Universal Gateway UG600/UGE600 and the SALUS Smart Home App. You can also use SD600 without an internet connection (Offline Mode).

Product Compliance

This product complies with the essential requirements and other relevant provisions of the following EU Directives: RED 2014/53/EU and RoHS 2011/65/EU. Full text of the EU Declaration of Conformity is available on www.saluslegal.com

(P) 2405-2480MHz; <14dBm

Safety Information

Use in accordance to national and EU regulations. Use the device as intended, keeping it in dry condition. Product for indoor use only. Installation must be carried out by a qualified person in accordance to national and EU regulations.

Warning

Do not install the smoke detector in places with high temperature, high humidity, high noise area or high frequency interference.

This product is a household smart smoke detector and it can trigger the flash and sound alarm when it detects smoke, but it cannot put out a fire.

Einleitung

Der SD600 ist ein intelligenter photoelektrischer Raummelder mit ZigBee-Technologie für ZigBee Funknetzwerke. Es ist in der Lage Rauch in Echtzeit zu erkennen. Sobald dieser Rauchgefahr erkennt, blinkt die rote LED schnell und der akustische Alarm alarmiert Sie rechtzeitig. Für eine Internetverbindung (Online-Modus) muss SD600 mit dem Universal Gateway UG600 / UGE600 und der SALUS Smart Home App verwendet werden. Sie können den SD600 auch ohne Internetverbindung verwenden (Offline-Modus).

Produktkonformität

Dieses Produkt erfüllt die wesentlichen Anforderungen der RED 2014/53/EU und RoHS 2011/65/EU. Den vollständigen Text der EU Konformitätserklärung können Sie auf www.saluslegal.com einsehen.

(P) 2405-2480MHz; <14dBm

Sicherheitsinformationen

Das Produkt muss gemäß der EU- und der nationalen Richtlinien verwendet werden. Nur für eine Verwendung in Innenräumen. Halten Sie Ihr Gerät vollständig trocken. Dieses Produkt muss von einer fachlich geeigneten Person gemäß sämtlicher EU- und nationalen Richtlinien installiert werden.

WARNUNG

Installieren Sie den Rauchmelder nicht an Orten mit hohen Temperaturen, hoher Luftfeuchtigkeit, starker Geräuschentwicklung oder hochfrequenten Störungen.

Bei diesem Produkt handelt es sich um einen intelligenten Haushaltsrauchmelder, der bei Rauchentwicklung den LED- und Tonalarm auslösen kann, jedoch kein Feuer löschen kann.

Introduction

Le SD600 est un capteur de fumée intelligent photoélectrique, doté de la technologie de réseau sans fil ZigBee ultra-basse consommation. Il est capable de détecter en temps réel la présence de fumée. Une fois qu'il détecte un danger de fumée d'incendie, le voyant rouge clignote rapidement et l'alarme sonore vous avertira rapidement. Pour une connexion Internet (mode en ligne), SD600 doit être utilisé avec les passerelles universelle UG600 / UGE600 et l'application SALUS Smart Home. Vous pouvez également utiliser le SD600 sans connexion Internet (mode hors ligne).

Conformité du produit

Ce produit satisfait aux exigences essentielles et aux autres dispositions pertinentes définies dans les directives de l'UE suivantes: RED 2014/53/UE et RoHS 2011/65/UE. Le texte intégral de la déclaration de conformité UE est disponible à l'adresse Internet suivante: www.saluslegal.com

(P) 2405-2480MHz; <14dBm

Informations de sécurité

Utilisez le produit dans le respect des réglementations nationales et européennes. Utilisez le dispositif conformément à sa destination et maintenez-le au sec. Produit conçu pour un usage intérieur uniquement. Seule une personne qualifiée est autorisée à installer ce produit conformément aux réglementations nationales et européennes.

Attention

N'installez pas le détecteur de fumée dans des endroits soumis à des températures élevées, à une humidité élevée, à des zones très bruyantes ou à des interférences haute fréquence.

Ce produit est un détecteur de fumée intelligent. Il peut déclencher une alarme sonore et visuelle lorsqu'il détecte la fumée, mais ne peut pas éteindre un incendie.

Inleiding

De SD600 is een slimme, foto-elektrische rookdetector met ultra-lowpower ZigBee draadloze netwerktechnologie. Het systeem detecteert de aanwezigheid van rook in real-time. Als het systeem rook en brandgevaar detecteert, gaat het LED-lampje snel knipperen en klinkt het alarmsignaal om u op tijd te waarschuwen. Voor aansluiting op internet (online modus) moet de SD600 worden gebruikt in combinatie met de Universal Gateway UG600/UGE600 en de SALUS Smart Home App. U kunt de SD600 ook zonder internetaansluiting gebruiken (offline modus).

Productconformiteit

Dit product voldoet aan de essentiële eisen en andere relevante bepalingen van de volgende EG richtlijnen: RED 2014/53/EU en RoHS 2011/65/EU. U vindt de volledige tekst van de Europese conformiteitsverklaring op: www.saluslegal.com

(P) 2405-2480MHz; <14dBm

Veiligheidsinformatie

Gebruik in overeenstemming met nationale en Europese regelgeving. Gebruik het apparaat zoals bedoeld en houd het droog. Uitsluitend binnenshuis gebruiken. Installatie dient te worden uitgevoerd door een gekwalificeerde persoon overeenkomstig nationale en Europese regelgeving.

Waarschuwing

Installeer de rookdetector niet in een ruimte met een hoge temperatuur, hoge luchtvochtigheid, veel lawaai of hoogfrequente interferentie.

Dit product is een slimme rookdetector voor huishoudelijk gebruik. Wanneer het systeem rook detecteert, knippert het waarschuwinglampje en klinkt het alarmsignaal. Het systeem kan geen brand blussen.

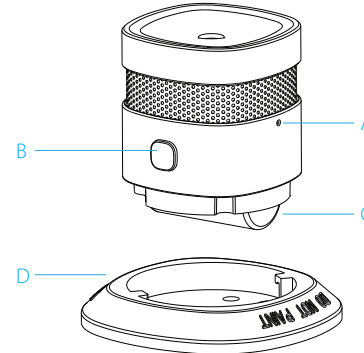

- A Network Button Netzwerktaste
 Bouton reseau Netwerkknop
- B Test / Mute Button Test/Stumm Taste
 Bouton Test / Muet Test/Mute-knop
- C Battery Batterie
 Pile Batterij
- D Bracket Haltererung
 Support Houder

- Proper Placement Richtige Platzierung
 Emplacement correct. Correcte plaatsing

- Flat Ceiling
- Fläche Decke
- Plafond plat.
- Vlak plafond

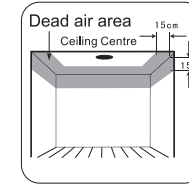

- The preferred location to install the smoke detector is in the centre of the ceiling because smoke, heat and combustible products rise to the ceiling and will laterally spread. Keep at least 30 cm distance from lights and decorations and at least 15 cm distance from walls and corners.

- Rauch steigt immer auf und sammelt sich zuerst unter der Decke. Deshalb sollte der Rauchmelder möglichst zentral im Raum unter der Decke montiert werden. Der Abstand zur Wand, zu Lampen oder Balken sollte mindestens 50 cm betragen. Auch sollten sich keine größeren Deko-Gegenstände in der Nähe befinden, damit der Rauch schnellstmöglich und ungehindert zum Rauchmelder gelangen kann.

- L'emplacement privilégié pour installer le détecteur de fumée est au centre du plafond car la fumée, la chaleur et les produits combustibles montent au plafond et se propagent latéralement. Gardez au moins une distance de 30 cm des lumières et des décorations et au moins 15 cm des murs et des angles.

- De beste plaats om de rookdetector te installeren is in het midden van het plafond, want rook, hitte en brandbare producten stijgen op naar het plafond en verspreiden zich horizontaal. Installeer het apparaat op een afstand van minstens 30 cm van lampen en decoraties en ten minste 15 cm van muren en hoeken.

- Sloping Ceiling
- Schräge Decke
- Plafond en pente.
- Schuin plafond

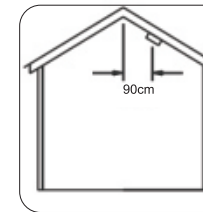

- Please install the smoke detector at 90 cm horizontal distance from the ceiling top.

- In Zimmern mit Dachschrägen ist Folgendes zu beachten: Beträgt der Neigungswinkel der Decke mehr als 20°, sollte der Rauchmelder mindestens 90 Zentimeter vom höchsten Punkt (horizontal gemessen), sowie 30 – 50 cm (abgehängt) vom First montiert werden. Decken mit einem Neigungswinkel kleiner als 20° werden wir „normale“ Decken behandelt.

- Veuillez installer le détecteur de fumée à une distance horizontale de 90 cm de centre du plafond.

- Installeer de rookdetector op een horizontale afstand van 90 cm van de bovenkant van het plafond.

- Button Operation Tastenfunktion
 Fonctionnement du bouton Toetsenbediening

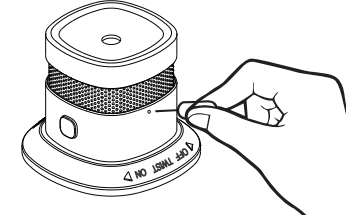

- To set the device into pairing mode, press and hold the network button for 3 seconds.

To disconnect the device from the network, press and hold the network button for 5 seconds.

- Halten Sie die Netzwerktaste 3 Sekunden lang gedrückt, um das Gerät in den Pairing-Modus zu schalten.

Um das Gerät vom Netzwerk zu trennen, halten Sie die Netzwerktaste 5 Sekunden lang gedrückt.

- Pour mettre l'appareil en mode de jumelage, maintenez le bouton de réseau enfoncé pendant 3 secondes.

Pour déconnecter le détecteur du réseau, maintenez le bouton de réseau enfoncé pendant 5 secondes.

- Om het apparaat te koppelen, houdt u de netwerkknop 3 seconden ingedrukt.

Om het apparaat van het netwerk te ontkoppelen, houdt u de netwerkknop 5 seconden ingedrukt.

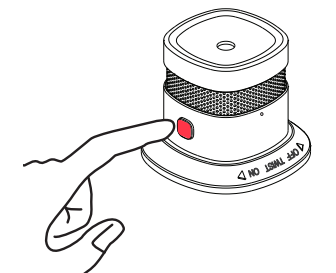

- To test or to mute the alarm, press and hold the Test / Mute Button for 3 seconds.

- Um den Alarm zu testen oder stummzuschalten, halten Sie die Test / Mute-Taste 3 Sekunden lang gedrückt.

- Pour tester ou mettre en sourdine l'alarme, maintenez enfoncé le bouton Test / Muet pendant 3 secondes.

- Om het alarm te testen of te dempen, houdt u de Test/Mute-knop 3 seconden ingedrukt.

State	LED	Alarm Sound
Standby	Red LED flashes every 53 sec	N/A
Test	Red LED flashes quickly	rapid "Di-Di-Di"
Alarm	Red LED flashes quickly	rapid "Di-Di-Di"
Mute	Red LED flashes every 10 sec	N/A
Low Power	Red LED flashed one time	"Di" every 53 sec
Fault	Red LED flashed twice every 53 sec	"Di-Di" twice for every 53 sec
Pairing mode	Green LED flashes 5 times per sec	N/A
Pairing successful	Green LED solid for 3 sec	N/A
Pairing unsuccessful	Green LED flashes slowly (twice per sec) six times	N/A
Disconnect	Red LED turns on, then Green LED flashed slowly six times	N/A

Status	LED	Alarm Ton
Standby	Rote LED blinkt alle 53 Sek	N/A
Test	Rote LED blinkt schnell	Schnelles "Di-Di-Di"
Alarm	Rote LED blinkt schnell	Schnelles "Di-Di-Di"
Stumm	Rote LED blinkt alle 10 Sek	N/A
Niedrige Energie	Rote LED blinkt einmal	"Di" alle 53 Sek
Fehler	Rote LED blinkt zweimal alle 53 Sek	"Di-Di" 2 mal alle 53 Sek.
Verbindungsmodus	Grüne LED blinkt 5 mal in der Sek	N/A
Verbindung erfolgreich	Grüne LED leuchtet für 3 Sek	N/A
Verbindung fehlgeschlagen	Grüne LED blinke langsam (2mal je Sekunde) sechs mal	N/A
Trennen	Rote LED geht an dann blinkt Grüne LED langsam 6 mal	N/A

Etat	LED	Bruit d'alarme
Être prêt	Voyant LED rouge clignote toutes les 53 secondes.	N/A
Test	Voyant LED rouge clignote rapidement.	rapide "Di-Di-Di"
Alarme	Voyant LED rouge clignote rapidement.	rapide "Di-Di-Di"
Muet	Voyant LED rouge clignote toutes les 10 secondes.	N/A
Pile faible.	Voyant LED rouge clignote une fois.	"Di" toutes les 53 secondes
Défaut	Voyant LED rouge a clignoté deux fois toutes les 53 secondes.	"Di-Di" deux fois toutes les 53 secondes
Mode jumelage	Voyant LED verte clignote 5 fois par seconde.	N/A
Jumelage réussi	Voyant LED verte fixe pendant 3 secondes.	N/A
Jumelage échoué	Voyant LED verte clignote lentement (deux fois par seconde) six fois	N/A
Déconnecter	Voyant LED rouge s'allume, puis le voyant LED verte a clignoté lentement six fois	N/A

Status	LED	Alarmgeluid
Standby	Rood LED-lampje knippert elke 53 sec	NVT
Test	Rood LED-lampje knippert snel	snel "Di-Di-Di"
Alarm	Rood LED-lampje knippert snel	snel "Di-Di-Di"
Mute	Rood LED-lampje knippert elke 10 sec	NVT
Lage energie	Rood LED-lampje knippert eenmaal	"Di" elke 53 sec
Fout	Rood LED-lampje knippert tweemaal elke 53 sec	"Di-Di" tweemaal elke 53 sec
Koppelmodus	Groen LED-lampje knippert 5 maal per sec	NVT
Koppelen gelukt	Groen LED-lampje brandt 3 sec continu	NVT
Koppelen mislukt	Groen LED-lampje knippert langzaam 6 maal (tweemaal per sec)	NVT
Ontkoppelen	Rood LED gaat aan, daarna knippert het groene LED-lampje langzaam 6 maal	NVT

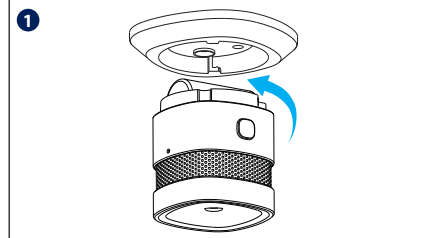

- Rotate the sensor anticlockwise to separate it from the bracket.
- Drehen Sie den Sensor gegen den Uhrzeigersinn, um ihn von der Halterung zu trennen.
- Faites pivoter le capteur anti-horaire pour le séparer du support.
- Draai de sensor linksom om de sensor uit de houder te halen.

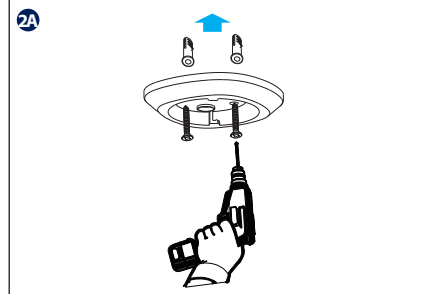

- Install the bracket using the screws or the provided double-sided tape.
- Montieren Sie die Halterung mit den Schrauben oder dem mitgelieferten doppelseitigen Klebeband.
- Installez le support à l'aide des vis ou du ruban adhésif double face fourni.
- Installeer de houder met behulp van de schroeven of het bijgeleverde dubbelzijdige tape.

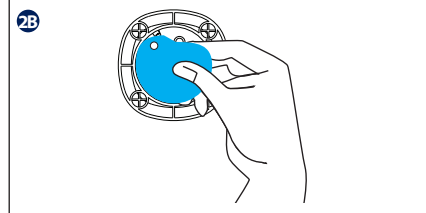

- Remove the double-sided tape and stick the alarm into the ceiling.
- Entfernen Sie das doppelseitige Klebeband und befestigen Sie den Raummelder an der Decke.
- Retirez le ruban adhésif double face et collez l'alarme au plafond.
- Verwijder het dubbelzijdige tape en bevestig de detector aan het plafond.

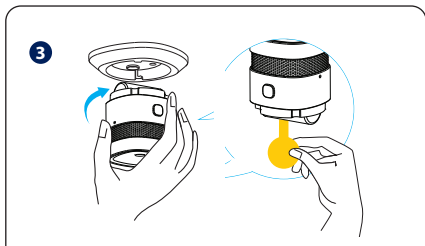

- Remove the battery insulating strip to turn on the detector and rotate the sensor clockwise into the bracket.
- Entfernen Sie den Batterieisolerstreifen, um den Raummelder zu aktivieren, und drehen Sie den Sensor im Uhrzeigersinn in die Halterung ein.
- Retirez la bande isolante de la pile pour allumer le détecteur et pivoter le capteur dans le sens horaire.
- Verwijder de batterij-isolatiestrip om de detector in te schakelen en draai de sensor rechtsom in de houder.



- Go to the App
- Allez sur L'appli
- Zur App
- Ga naar de App

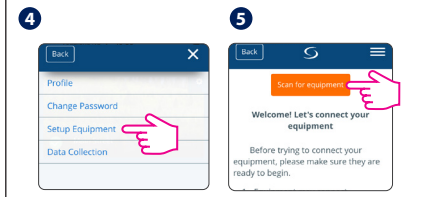
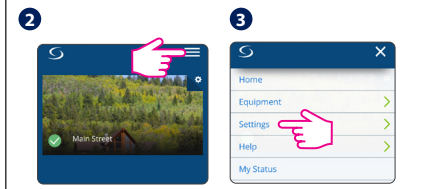

- Press and hold the network button for 3 seconds.
- Halten Sie die Netzwerktaste 3 Sekunden lang gedrückt.
- Appuyez et maintenez le bouton de réseau pendant 3 secondes.
- Houd de werkknop 3 seconden ingedrukt.

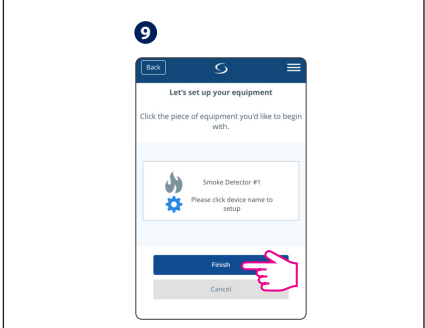
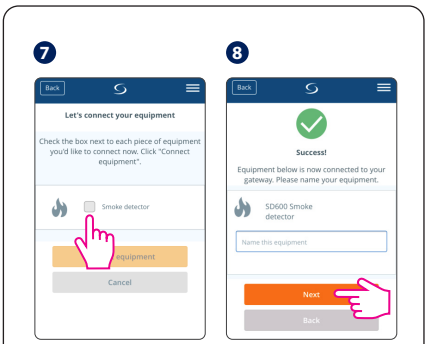

No Smoke
 Kein Raum
 Pas de fumée
 Geen rook

Smoke
 Rauch
 Fumée
 Rook

Battery replacement Batterieersatz
 Remplacement de la pile Batterij vervangen

- Replace the battery following the correct polarity.
- Setzen Sie die Batterie gemäß der Polarität richtig ein.
- Remplacez la pile en respectant la polarité.
- Let bij het vervangen van de batterij op de juiste polariteit.