



SALUS Controls is a member of the Comptime Group. Maintaining a policy of continuous product development SALUS Controls plc reserve the right to change specification, design and materials of products listed in this brochure without prior notice.

www.saluscontrols.com



Issue Date: APR 2021
V05



Quick Guide



Introduction

DI600 is a Zigbee-controlled dimmer relay, that can be used for controlling different light sources. This product must be used with the Universal Gateway UG600/UGE600 and Salus Smart Home App.

Product Compliance

This product complies with the essential requirements and other relevant provisions of Directives 2014/53/EU (RED), 2011/65/EU and the expansion 2015/863. The full text of the EU Declaration of Conformity is available at the following internet address: www.saluslegal.com
(P) 2405-2480MHz; <10dBm

Safety Information

Use in accordance with the regulations. Indoor use only. Keep your equipment completely dry. Disconnect your equipment before cleaning it with a dry towel.

Einleitung

DI600 ist ein ZigBee-gesteuertes Dimmerrelais, mit dem verschiedene Lichtquellen gesteuert werden können. Dieses Produkt muss mit dem Universal Gateway UG600/UGE600 und der Salus Smart Home App verwendet werden.

Produktkonformität

Das Produkt den wesentlichen Anforderungen der folgenden EG-Direktiven entspricht: 2014/53/EU und 2011/65/EU. Der vollständige Text der EU-Konformitätserklärung ist über die folgende Internetadresse verfügbar: www.saluslegal.com
(P) 2405-2480MHz; <10dBm

Sicherheitshinweis

Nur mit gängigen Verordnungen verwenden. Nur im Innenbereich. Halten Sie Ihr Gerät trocken. Trennen Sie ihr Gerät ehe Sie es mit einem trockenen Tuch reinigen.

Introdução

DI600 é um relé de atenuação controlado por Zigbee, que pode ser usado para controlar diferentes pontos de iluminação. Este produto deve ser usado com a porta de enlace universal UGE600 e o aplicativo Salus Smart Home.

Conformidade do produto

Este produto está em conformidade com os requisitos essenciais e outras disposições relevantes das Diretivas 2014/53/UE (RED), 2011/65/UE e da expansão 2015/863. O texto completo da Declaração de Conformidade da UE está disponível no seguinte endereço de Internet: www.saluslegal.com
(P) 2405-2480MHz; <10dBm

Informação de segurança

Utilizar de acordo com a legislação. Apenas para uso interno. Mantenha seu equipamento completamente seco. Desligue seu equipamento antes de limpá-lo com uma toalha seca.

Introducción

DI600 es un relé de atenuación controlado por Zigbee, que se puede utilizar para controlar diferentes puntos de iluminación. Este producto debe utilizarse con la puerta de enlace universal UGE600 y la aplicación Salus Smart Home.

Cumplimiento del producto

Este producto cumple con los requisitos esenciales y otras disposiciones relevantes de las Directivas 2014/53 / EU (RED), 2011/65 / EU y la expansión 2015/863. El texto completo de la Declaración de conformidad de la UE está disponible en la siguiente dirección de Internet: www.saluslegal.com
(P) 2405-2480MHz; <10dBm

Información de seguridad

Utilizar de acuerdo con las legislaciones. Solamente para uso en interiores. Mantenga su equipo completamente seco. Desconecte su equipo antes de limpiarlo con una toalla seca.

UK	Technical Specification	PT	Especificação técnica
	Input Voltage 100-240VAC 50Hz		Tensão entrada 100-240VAC 50Hz
	Output Max. 1.5 A		Saída Máx. Máx. 1.5 A
	Max. Load Dimmable LED 200W/220V Halogen 400W/220V		Carga Máx. LED regulável 200W/220V Halógena 400W/220V
	Dimensions L: 45.5 mm, B: 45 mm, H: 20.3 mm		Dimensões L: 45.5 mm, B: 45 mm, H: 20.3 mm
	IP-class 20		Classe de IP 20
	Approvals CE		Aprovação CE
	RF frequency 2.4GHz ZigBee		Frequência RF 2.4GHz ZigBee

DE	Technische Eigenschaften	ES	Especificaciones técnicas
	Eingangsspannung 100-240VAC 50Hz		Tensión entrada 100-240VAC 50Hz
	Ausgang Max. 1.5 A		Salida Máx. Máx. 1.5 A
	Max. Last Dimmbare LED 200W/220V Halogen 400W/220V		Carga Máx. LED regulable 200W/220V Halógena 400W/220V
	Abmessungen L: 45.5 mm, B: 45 mm, H: 20.3 mm		Dimensiones L: 45.5 mm, B: 45 mm, H: 20.3 mm
	IP-Klasse 20		Clase de IP 20
	Zulassungen CE		Aprobaciones CE
	Funk-Frequenz 2.4GHz ZigBee		Frecuencia RF 2.4GHz ZigBee

Wiring diagram

Schaltplan

Notes for the diagrams

- L** Live
- N** Neutral
- Out** Output to connect light source
- +A1** Terminal for push switch 8-230V AC (live)
- A2** Terminal for push switch 8-230V AC (neutral)

Hinweis zum Schaltplan

- L** Phase
- N** Neutral
- Out** Schaltkontakt zur Lichtquelle
- +A1** Klemme für Druckschalter 8-230V AC (Phase)
- A2** Klemme für Druckschalter 8-230V AC (Neutral)

Legenda de esquemas

- L** Linha
- N** Neutro
- Out** Saída para ligar a fonte de luz
- +A1** Terminal para pulsador 8-230V CA (linha)
- A2** Terminal para pulsador 8-230V AC (neutro)

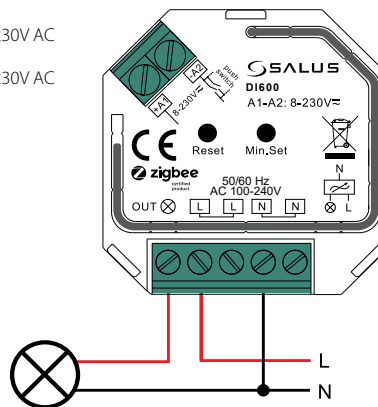

Esquema de ligação

Esquema de conexionado

Legenda de esquemas

- L** Línea
- N** Neutro
- Out** Salida para conectar la fuente de luz
- +A1** Terminal para pulsador 8-230 V CA (línea)
- A2** Terminal para pulsador 8-230 V CA (neutro)

Push switch wiring connection

The DI600 can be controlled by wall push switch and 8 - 230V AC operational voltage

Anschluss für den Druckschalter

Der DI600 kann über einen Wanddruckschalter und eine Betriebsspannung von 8 bis 230V Wechselstrom angesteuert werden

Ligação de cablagem do pulsador

O DI600 pode ser controlado por um interruptor de parede e uma tensão de operação de 8 - 230 V AC

Conexión de cableado del pulsador

El DI600 se puede controlar mediante un pulsador de pared y un voltaje operativo de 8 - 230 V CA

With Single Push Switch

Com um só pulsador

Mit Einzeldruckschalter

Con un solo pulsador

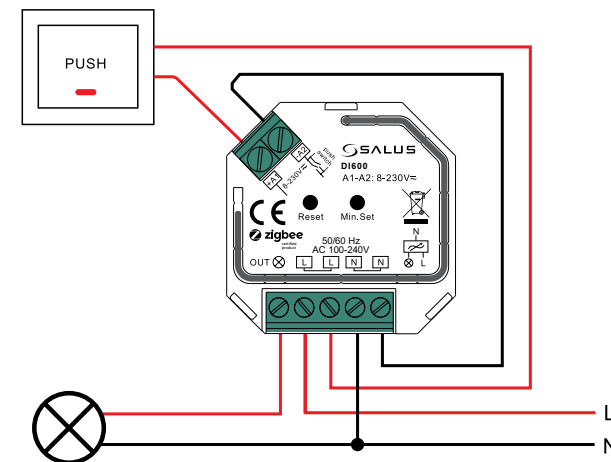

With Multiple Push Switches for Multiple Control Points

Com múltiplos pulsadores para múltiplos pontos de controle

Mit Mehrfachdruckschalter für Mehrere Anschlüsse

Con múltiples pulsadores para múltiples puntos de control

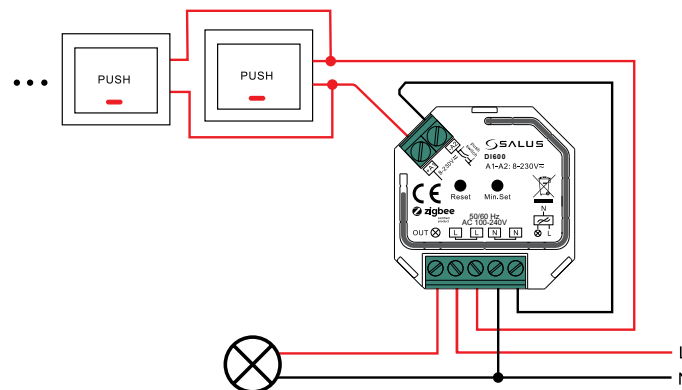

Power up & Pairing

Einschalten & Pairen

1

- Power on the Di600. Connected light will flash twice slowly.
- Schalten Sie den Di600 ein. Das angeschlossene Licht blinkt zweimal langsam.
- Ligue o Di600. A lâmpada ligada piscará duas vezes lentamente.
- Encienda el Di600. La lampara conectada parpadeará dos veces lentamente.

2

- Short press "Reset" button for 5 times continuously to enter Di600 pairing mode. Open Salus Smart Home app.
- „Reset“ 5 Mal hintereinander kurz drücken, um den Di600-Pairing-Modus aufzurufen. Öffnen Sie dann die Salus Smart Home App.
- Pressione rapidamente o botão "Reset" por 5 vezes continuamente para entrar no modo de emparelhamento Di600. Abra o aplicativo Salus Smart Home.
- Pulse brevemente el botón "Reset" durante 5 veces seguidas para entrar en modo de emparejamiento Di600. Abra la aplicación Salus Smart Home.

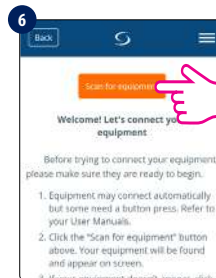
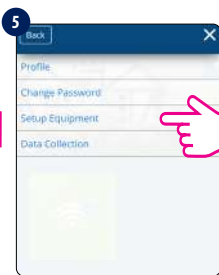
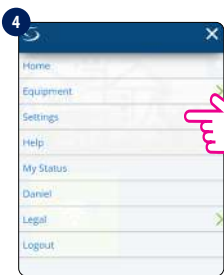
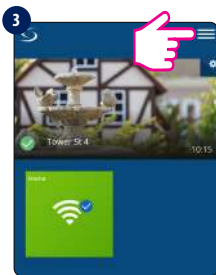
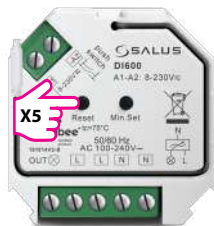

- Click "Scan for equipment" to start pairing.
- Klicken Sie auf "Nach Geräten suchen", um das Pairing zu starten.
- Click em "Scaneare equipamento" para começar seu emparelhamento.
- Haga clic em "Scaneare equipo" para comenzar su emparejamiento.

Ligação e emparelhamento

Encendido y emparejamiento

7

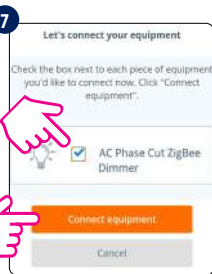

When Di600 has joined the network and the device is displayed in the App – tick its box, click "Connect Equipment" and follow on-screen instructions.

Wenn Di600 dem Netzwerk beigetreten ist und das Gerät in der App angezeigt wird, aktivieren Sie das entsprechende Kontrollkästchen. Klicken Sie auf „Geräte verbinden“ und befolgen Sie die Anweisungen auf dem Bildschirm.

Quando o Di600 estiver emparelhado e o dispositivo aparecer na aplicação, marque a casinha, clique em "Ligar Equipamento" e siga as instruções no ecrã.

Cuando Di600 se haya emparejado y el dispositivo se muestre en la aplicación, marque su casilla, haga clic en "Conectar equipo" y siga las instrucciones en pantalla.

8

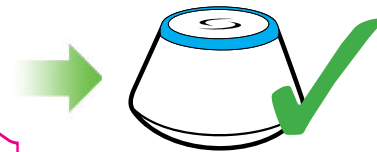
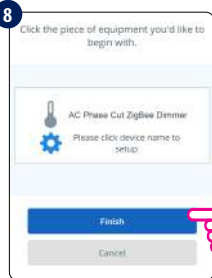

- Turn ON
- Einschalten
- Ligar
- Encender

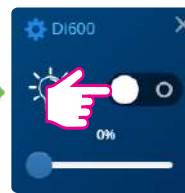

- Turn OFF
- Ausschalten
- Desligar
- Apagar

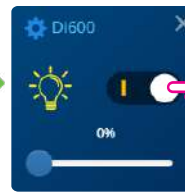

- Dimmer percentage
- Dimmgrad in Prozent
- Porcentagem de atenuação
- Porcentaje de atenuación

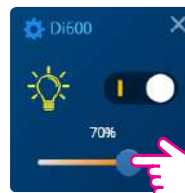

- The Di600 will change status when it is turned on or off in the app or by a push switch. The dimmer percentage will be shown in the app when Di600 is operated.
- Der Di600 ändert seinen Status, wenn er in der App oder über einen Druckschalter ein- oder ausgeschaltet wird. Der Dimmer-Prozentsatz wird in der App angezeigt, wenn der Di600 betrieben wird.
- O Di600 mudará de estado quando for ligado ou desligado na aplicação ou através de um botão. A porcentagem de escurecimento será exibida na aplicação quando o Di600 for operado.
- El Di600 cambiará de estado cuando se encienda o apague en la aplicación o mediante un pulsador. El porcentaje de atenuación se mostrará en la aplicación cuando se utilice el Di600.

The OneTouch feature allows you to set operating rules for your device. For example, by one virtual OneTouch button you can set all your Di600's to the same dimming value.

Mit der OneTouch-Funktion können Sie Betriebsregeln für Ihr Gerät festlegen. Mit einer virtuellen OneTouch-Taste können Sie beispielsweise alle Ihre Di600 auf den gleichen Dimmwert einstellen.

O recurso OneTouch permite que você defina regras operacionais para seu dispositivo. Por exemplo, com um botão virtual OneTouch, você pode definir todos os seus Di600s para o mesmo valor de escurecimento.

La función OneTouch le permite establecer reglas de funcionamiento para su dispositivo. Por ejemplo, con un botón virtual OneTouch puede configurar todos sus Di600 en el mismo valor de atenuación.

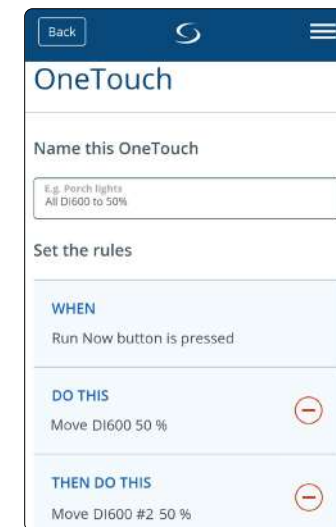

Factory Reset

Restabelecimento valores de fábrica

Werksreset

Restablecimiento valores de fábrica

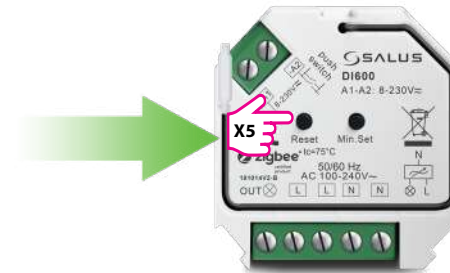

Short press the reset button 5 times continuously. If the reset button is not accessible turn off the main power to the Di600 5 times continuously. The connected light will blink 3 times to indicate a successful reset. Di600 will enter pairing mode automatically just after factory reset.

Drücken Sie die Reset-Taste 5 Mal hintereinander kurz. Wenn die Reset-Taste nicht zugänglich ist, schalten Sie den Di600 5 Mal ununterbrochen aus. Das angeschlossene Licht blinkt dreimal, um einen erfolgreichen Reset anzuzeigen. Der Di600 wechselt unmittelbar nach dem Zurücksetzen auf die Werkseinstellungen automatisch in den Pairing-Modus.

Pressione brevemente o botão de reset 5 vezes seguidas. Se o botão de reset não puder ser acessado, desligue a alimentação principal do Di600 5 vezes seguidas. A luz ligada piscará 3 vezes para indicar uma reinicialização bem-sucedida. O Di600 entrará no modo de emparelhamento automaticamente logo após a redefinição de fábrica.

Presione brevemente el botón de reset 5 veces seguidas. Si no se puede acceder al botón de reset, apague la alimentación principal del Di600 5 veces seguidas. La luz conectada parpadeará 3 veces para indicar un reinicio exitoso. Di600 entrará en modo de emparejamiento automáticamente justo después del restablecimiento de ajustes de fábrica.